



KATALOG 2008 | SÍTĚ PROTI HMYZU

- **Technické informace**
- **Zaměření**
- **Montáž**

Sprilux s.r.o.

U cementárny 1214/32, Ostrava – Vítkovice, 703 00, Tel./Fax: 596 783 761, email: sprilux@sprilux.cz

Typy sítí proti hmyzu :

Okenní sítě :

Rám sítě je vyroben z válcovaného nebo extrudovaného hliníkového profilu a síťovina je zajištěna do profilu gumou. Systémy uchycení se volí podle typu profilu a typu okenního rámu. Síť je možno kdykoliv odstranit bez poškození rámu okna.

Dveřní sítě :

Rám dveřní sítě je vyroben z válcovaného nebo extrudovaného hliníkového profilu a síťovina je zajištěna do profilu gumou. Síť se montuje na dveřní rám pomocí pantů.

Rolovací síť :

Síťovina se navíjí na hliníkovou hřídel, která je uložena v hliníkovém boxu. Navíjení síťoviny umožňuje pružina uložená v hřídeli. Síťovina je uchycena pomocí vodících lišt s těsnícími kartáčky. Síť je aretována stavitelnými dorazy na konci vodících lišt.

Záruční opravy a servis :

Záruční opravy a servis jsou prováděny pouze odbornými pracovníky zhotovitele. V případě oprávněné reklamace bude vada odstraněna v zákonné nebo sjednané lhůtě. V případě neoprávněné reklamace, tzn. poškození výrobku vinou objednatele nebo jiné osoby nebo zásahu neoprávněné osoby, nebude reklamace uznána. Na žaluzie poskytujeme záruku **2 roky**.

Sít' proti hmyzu SP 20 x 10 (STANDARD)

Základní sestava sítě proti hmyzu

Sít'ovina : skelné vlákno potažení PVC

Barva : šedá,černá

Rám : profil válcovaný hliníkový plech

Barva : bílá, hnědá imitace dřeva

Rohy : vnější plastové

Těsnící guma : průměr 6 mm

Způsob uchycení : PVC obrtlíky velikost 10 mm v barvě bílé, hnědé, RAL 8003

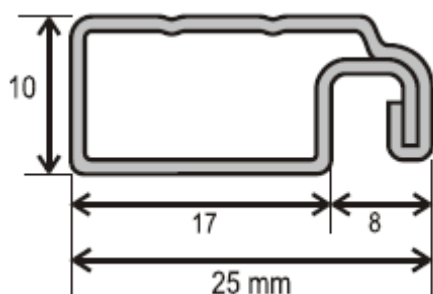

VNĚJŠÍ ROH

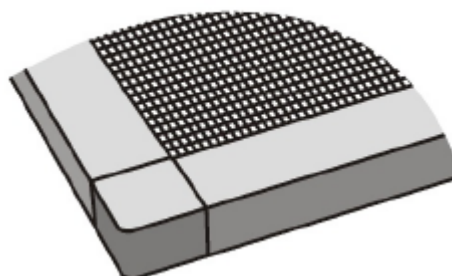

PROFIL SP 25 x 10

BARVA				PROVEDENÍ ROHŮ		ŠIKMINA	STANDARDNÍ ZPŮSOB UCHCENÍ			
BÍLÁ	HNĚDÁ	IMITACE DŘEVA	RAL	VNĚJŠÍ	VNITŘNÍ		OBRTLÍK	OTOČNÝ DRŽÁK	„Z“ DRŽÁK	PANT
X	X	X	X	X	X	X	X		X	

Sít' proti hmyzu SP 25 x 10 (S lemem)

Základní sestava sítě proti hmyzu

Sít'ovina : skelné vlákno potažení PVC

Barva : šedá, černá

Rám : profil válcovaný hliníkový plech

Barva : bílá, hnědá imitace dřeva

Rohy : vnější plastové

Těsnící guma : průměr 5mm

Způsob uchycení : otočné držáky velikosti 0,4,6,7,9 mm v barvě bílé, hnědé, RAL 8003

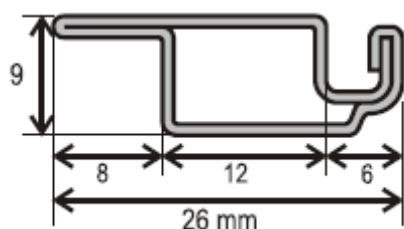

TECHNICKÉ INFORMACE

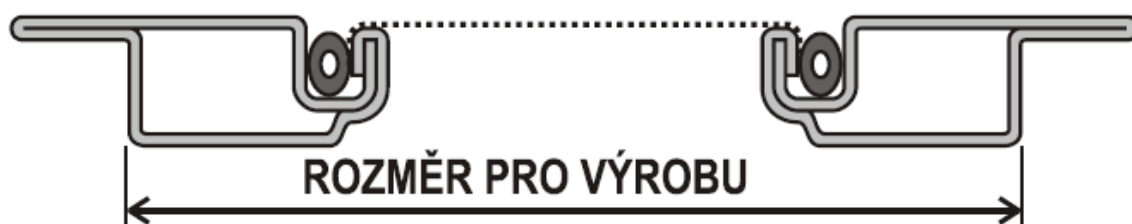

PROFIL SP 25 x 10										
BARVA				PROVEDENÍ ROHŮ		ŠIKMINA	STANDARDNÍ ZPŮSOB UCHCENÍ			
BÍLÁ	HNĚDÁ	IMITACE DŘEVA	RAL	VNĚJŠÍ	VNITŘNÍ		OBRTLÍK	OTOČNÝ DRŽÁK	„Z“ DRŽÁK	PANT
X	X	X	X	X		X		X		

Zaměření sítě proti hmyzu profil SP 25 x 10

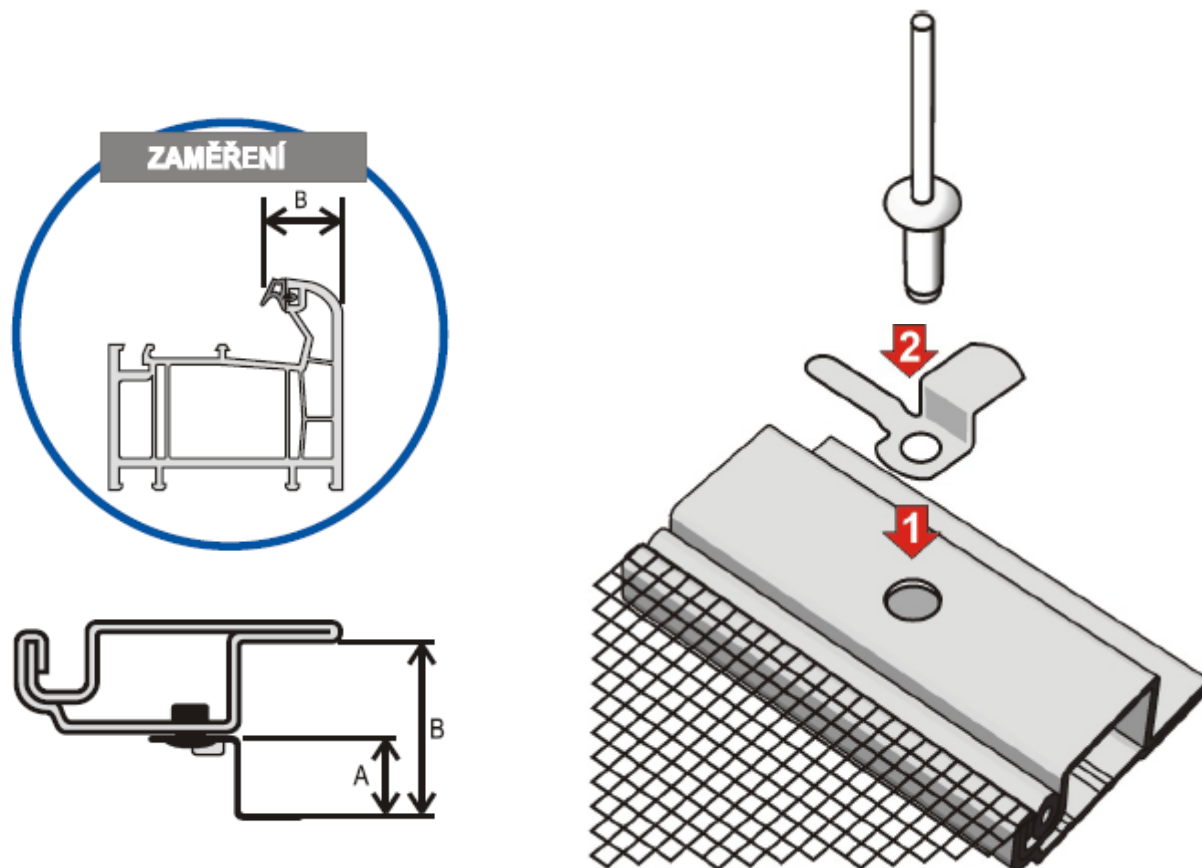

TABULKA OTOČNÝCH DRŽÁKŮ

TABULKA OTOČNÝCH DRŽÁKŮ						
A	Skutečná výška držáků	0	4	6	7	9
B	Držák + profil SP 19 x 8	11	15	17	18	20

Uchycení sítě pomocí „ Z “ držáku

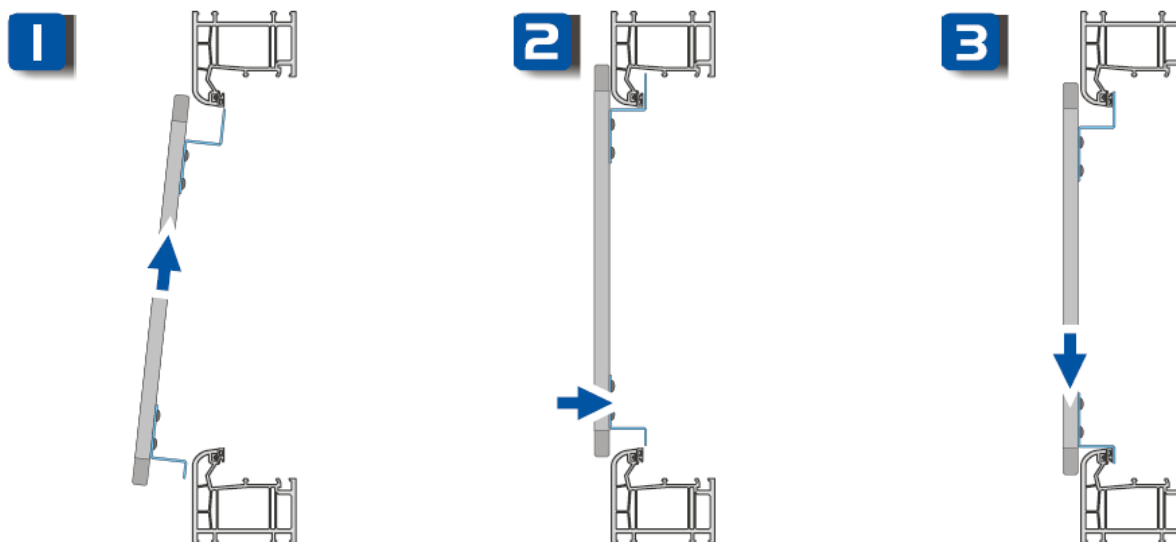

ZAMĚŘENÍ VELKOSTI „Z“ DRŽÁKU

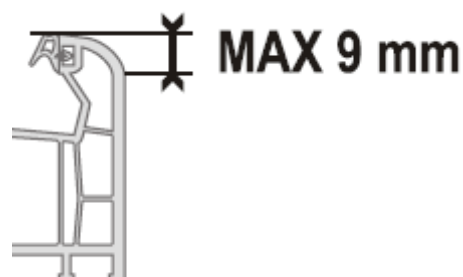
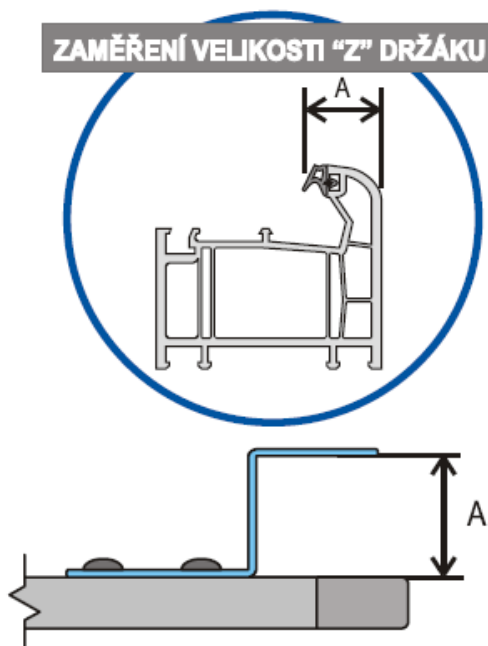

MAX 9 mm

Pozor, pokud je okenní profil rámu tvarován tak, že zaoblení nebo úkos (viz obrázek) zabíhá více než 9 mm není možné použít „Z“ držák k uchycení sítě.

Tabulka výšky „ Z “ držáku

A	Výška	10	15	17	20
---	-------	----	----	----	----

Dveřní síť SD 50 x 20

Základní sestava sítě proti hmyzu

Sít'ovina : skelné vlákno potažení PVC

Barva : šedá,černá

Rám : profil válcovaný hliníkový plech

Barva : bílá, hnědá imitace dřeva

Rohy : vnější plastové

Těsnící guma : průměr 6 mm

Dveřní příčka : válcovaná (není-li uvedeno jinak odspodu 1/3 výšky rámu)

Barva : bílá, hnědá, imitace dřeva - potisk

Způsob uchycení : plastové panty v barvě bílá, hnědá, RAL 8003, madlo + magnet

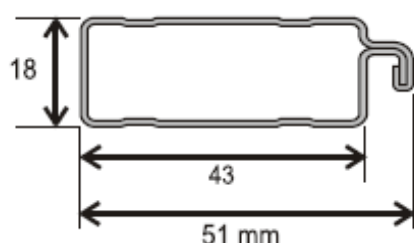

TECHNICKÉ INFORMACE

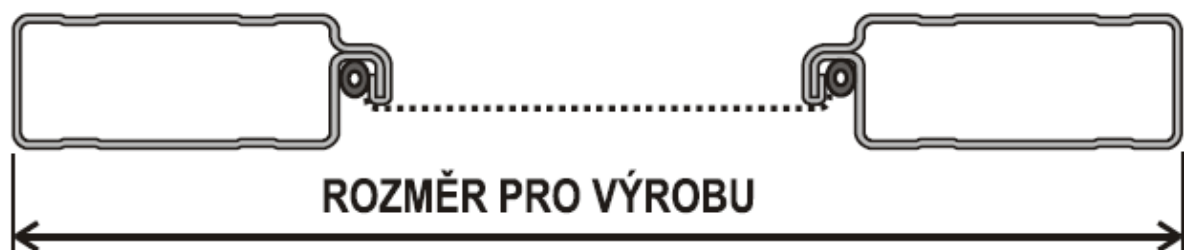

Pozn.: při zaměření je nutné počítat 25 mm na místo pro panty a 20 mm pro magnet.

PROFIL SP 25 x 10										
BARVA				PROVEDENÍ ROHŮ		ŠIKMINA	STANDARDNÍ ZPŮSOB UCHCENÍ			
BÍLÁ	HNĚDÁ	IMITACE DŘEVA	RAL	VNĚJŠÍ	VNITŘNÍ		OBRTLÍK	OTOČNÝ DRŽÁK	„Z“ DRŽÁK	PANT
X	X	X	X	X	X					X

Sprilux s.r.o.

U cementárny 1214/32, Ostrava – Vítkovice, 703 00, Tel./Fax: 596 783 761, email: sprilux@sprilux.cz

Zaměření pevných dveřních sítí

UCHYCENÍ PEVNÉ DVEŘNÍ SÍTĚ POMOCÍ PANTŮ - PŮDORYS

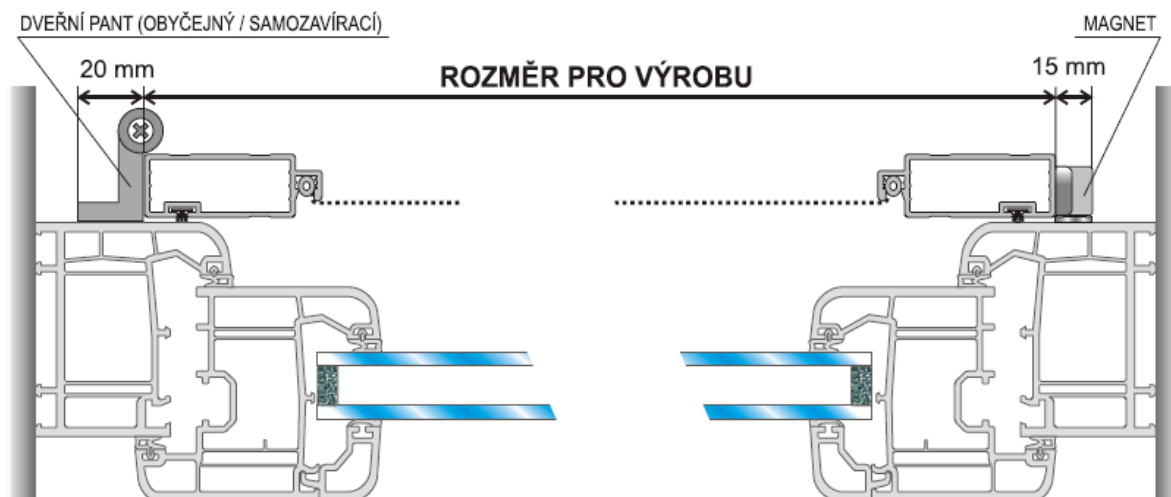

LEGENDA

Šířka dveřní sítě A = - 60 mm

A1, A2 = kontrola šířky dveřní sítě (je-li A1 nebo A2 menší než A, je nutné použít šířku sítě dle nejmenšího naměřeného rozměru)

Výška dveřní sítě B = - 30 mm

B1, B2 = kontrola výšky dveřní sítě (je-li B1 nebo B2 menší než B, je nutné použít výšku sítě dle nejmenšího naměřeného rozměru)

Odpočet je doporučený pro snadnou montáž sítě.

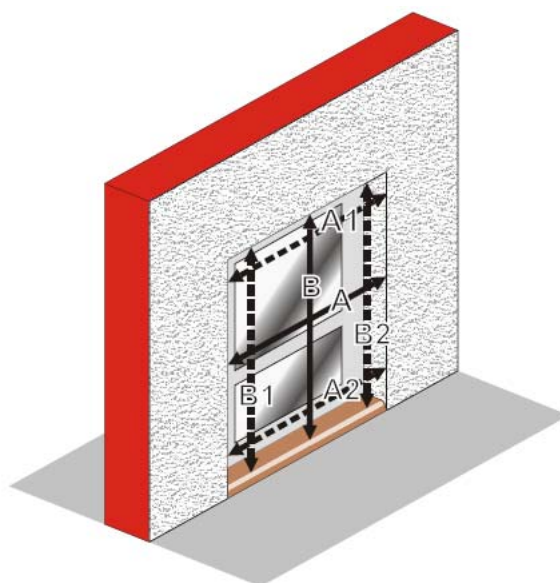

Pružinový kolík:

Uchycení pomocí pružinového kolíku:

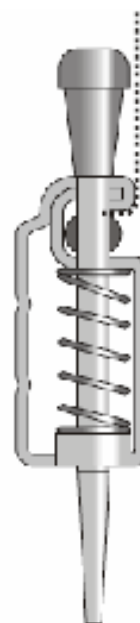
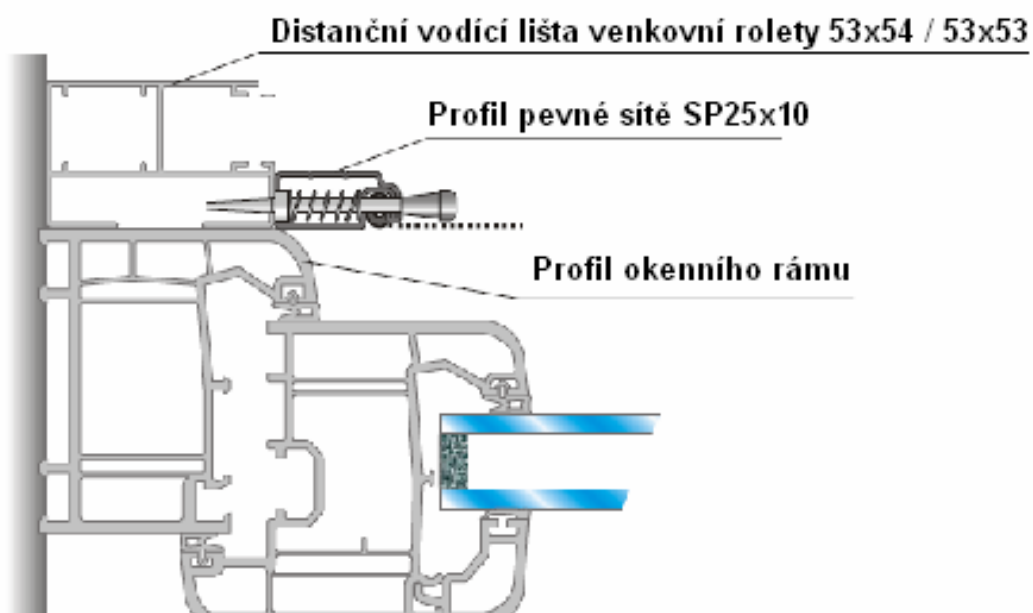
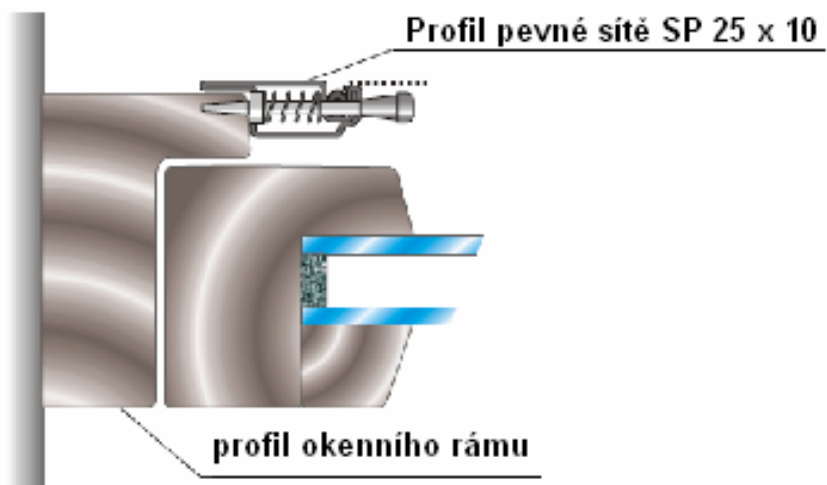

Rolovací okenní síť:

Základní sestava sítě proti hmyzu

Sít'ovina : skelné vlákno potažení PVC

Barva : šedá,černá

Box :extrudovaný hliníkový profil

Barva koncové lišty : bílá,hnědá

Vodící lišta horní : extrudovaný hliníkový profil 22x32 s kartáčkem

Barva : bílá,hnědá

Vodící lišta dolní : extrudovaný hliníkový profil 22x23 s kartáčkem

Barva : bílá,hnědá

Rám : profil válcovaný hliníkový plech

Barva : bílá,hnědá imitace dřeva

Dorazová lišta : extrudovaný hliníkový profil 18x26x13,s magnetickou gumou

LEGENDA

Šířka rolovací sítě A

A1 = kontrola šířky rolovací sítě
(je-li A1 menší než A, je nutné použít šířku sítě A1)

Výška rolovací sítě B

