

M&T

manufacture 1997

V katalogu je shrnuto více jak 20 let tvůrčí práce, osobitého přístupu, nových konstrukčních řešení a neustálých inovací vyjádřených řadou patentů a průmyslových vzorů postupně setříděných u dveřních klik do jednotlivých sekcí a designových řad podle vzniku a uvedení na trh.

Kování s trvalou hodnotou

Barvy & povrchy

JSME LÍDŘI V POVRCHOVÝCH ÚPRAVÁCH

Na své výrobky od samého vzniku galvanicky pokovujeme matný nikl se sametově jemným povrchem, příjemným na dotek, který je stálící v oblíbenosti mezi zákazníky. Od r. 2000 aplikujeme na většinu modelů titanové povrchy ve více barevných odstínech technologií fyzikálního naprašování nízkotlakým plazmovým výbojem.



SNi matný nikl

Galvanické pokovení na mosazný výrobek se sametově jemným povrchem

- termín výroby .. 2 - 4 týdny
- záruka .. 3 roky
- použití ... interiéry
- údržba .. prostředek M&T TITAN nebo SIDOL



SNi-broušeno matný nikl broušeno

Galvanické pokovení na mosazný výrobek s ručně broušeným povrchem

- termín výroby .. 2 - 4 týdny
- záruka .. 3 roky
- použití ... interiéry
- údržba .. prostředek M&T TITAN nebo SIDOL



Cr lesklý chrom

Galvanické pokovení na mosazný výrobek s vysoce lesklým povrchem

- termín výroby .. 3 - 4 týdny
- záruka .. 3 roky
- použití ... interiéry i exteriéry
- údržba .. bavlněný hadřík, popř. prostředek SIDOL



Ms mosaz natural

Mechanicky upravený povrch na mosazném výrobku s jemnou strukturou a barevností, která se citlivě doplňuje s přírodním dřevem ať původním nebo moderním strukturovaným. Povrch bude přirozeně stárnout s okolním materiálem a měnit svoji barevnost podle klimatických podmínek. Skvělá investice s doživotní zárukou.

- termín výroby .. 3 - 4 týdny
- záruka ... doživotní!
- použití ... interiéry i exteriéry
- údržba .. bezúdržbové, bavlněný hadřík, popř. prostředek SIDOL



Ms-L mosaz leštěno

Mechanicky ručně leštěný povrch na mosazném výrobku s vysoce lesklým povrchem, který postupně získává patinu a matovává. Povrch přirozeně stárne a mění svoji barevnost a vzhled i podle frekvence otevírání – na frekventovaných místech zůstane lesklý, jinde bude matný s tmavším odstínem. Každý kus je originál s jiným procesem stárnutí a jinou vzhledovou barevností. Skvělá investice s doživotní zárukou.

- termín výroby .. 3 - 4 týdny
- záruka ... doživotní!
- použití ... interiéry i exteriéry
- údržba .. bezúdržbové, bavlněný hadřík, popř. prostředek SIDOL



Cr-K černý chrom natural

Galvanické pokovení na mosazný výrobek s předupraveným povrchem s jemnou strukturou, která splňuje náročné požadavky na moderní architekturu, ale zároveň i na stylové tradiční stavby. Matný černý povrch té nejvyšší kvality.

- termín výroby .. 4 - 6 týdnů
- záruka .. 5 let
- použití ... interiéry i exteriéry
- údržba .. bezúdržbové, bavlněný hadřík, popř. prostředek SIDOL



TIN-C titan chrom mat

Fyzikálně naprašovaný povrch s nejširším využitím, který díky svému ocelově šedo/modrému kovovému odstínu, dokáže najít využití v širokém spektru staveb a projektů s důrazem na prvotřídní kvalitu a design. Tento povrch je zároveň nejtvrdším a nejodolnějším povrchem z celé nabídky titanových povrchů a tím je přímo předurčen pro použití v exteriérech a maximálně zatěžovaných prostorech.

- termín výroby .. 4 - 8 týdnů
- záruka .. 15 let
- použití ... interiéry i exteriéry
- údržba .. prostředek M&T TITAN



TIN-K titan černý mat

Fyzikálně naprašovaný povrch s nejdelší tradicí – to je černý titan, který aplikujeme na své výrobky už od r. 2000. Za tuto dobu získal tento povrch mnoho příznivců, převážně investorů high staveb a interiérů, kam je svým odstínem předurčen. Nejedná se o běžnou černou barvu, ale o metalický šedo/černý odstín, který ihned zaujme svou strukturou a nezaměnitelným kovovým odstínem.

- termín výroby .. 4 týdny
- záruka .. 15 let
- použití ... interiéry i exteriéry
- údržba .. prostředek M&T TITAN



TIN-B titan braun mat

Fyzikálně naprašovaný povrch vyvinut speciálně pro řadu kování DESIGN 2009. Mění se povrch přecházející přes spektrum hnědých odstínů a končící na hranách klik až u hluboké tmavé barvy lze jen těžko definovat. Od uvedení na trh v roce 2009 si získává stále větší oblibu převážně u architektů a zákazníků s citem pro pokročilý design.

- termín výroby .. 4 - 8 týdnů
- záruka .. 15 let
- použití ... interiéry i exteriéry
- údržba .. prostředek M&T TITAN



TiN-S titan bronz mat

Fyzikálně napařovaný povrch požadovaný všude tam, kde je důraz na tradici, souznění se dřevem, popř. jinými naturalními materiály, dodávající realizacím patřičný genius loci.

- termín výroby ... 4 - 8 týdnů
- záruka ... 15 let
- použití ... interiéry i exteriéry
- údržba ... prostředek M&T TITAN
- množstevní podmínka ... pouze pro zakázky nad 50 párů kování

TiN-A titan mosaz mat

Fyzikálně napařovaný povrch s ne náhodnou podobností s naturalní mosaznou klikou, dřive ve velké míře používanou a u M&T znovu zařazenou do nabídky. Žluto/zlatý odstín je nadstandardním řešením všude tam, kde je požadavek na sladění celku v barvě mosazi, či zlata.

- termín výroby ... 4 - 8 týdnů
- záruka ... 15 let
- použití ... interiéry i exteriéry
- údržba ... prostředek M&T TITAN
- množstevní podmínka ... pouze pro zakázky nad 50 párů kování

St-Z staré železo

Povrchová úprava s dlouhodobým procesem pro kované kliky. Kované kování je zpracováváno pomocí výjimečné technologie vyvinuté mnoho let, díky které lze dosáhnout stárnutí železa zcela přirozeným způsobem, bez použití barevných nátěrových hmot.

- termín výroby ... 4 - 6 týdnů
- záruka ... 5 let
- použití ... interiéry i exteriéry
- údržba ... bezúdržbové, bavlněný hadřík



Údržba a ochrana klik

Kliky nenechávejte vlhké (převážně v koupelnách a na toaletách) ...

Z odpařované vody se na povrchu klik vysrážejí a po té zůstávají minerální soli, které způsobují skvrny odlišné barvy (tyto nečistoty je možné odstranit vygumováním školní gumou).

Předcházíte těmto skvrnám a udržujte kliky suché.

Kliky s titanovým povrchem před prvním použitím lehce přetřete bavlněným hadříkem napuštěným ochranným přípravkem M&T TITAN ... po té již na klice nebudou viditelné otisky prstů a povrch získá sytější kovový odstín. Doporučujeme ochranný přípravek M&T TITAN zakoupit zároveň s titanovým kovááním. Více informací na str. 217 Příslušenství a komponenty.

Povrchy TiN

Jedinečné povrchy vznikající fyzikálním napařováním plazmovým výbojem zaručující rovnoměrnou tenkou tvrdou vrstvu na povrchu výrobků, jsou zárukou té nejvyšší kvality na kování M&T. Nejedná se o barvu, lak, elox, ale o metalickou kovovou vrstvu ze speciálních materiálů, v různých odstínech. Jednotlivé odstíny nelze zatřídit do stupnic RAL, popř. do jiných stupnic barevnosti. Pod různým úhlem, pod různým osvětlením, pod různou intenzitou se odstíny vždy mění ... jedno jim však zůstává – pořád jsou výjimečné.

Tenká vrstva 2 µm má několik předností, díky kterým je tak výjimečná:

- Mimořádná tvrdost** ... 7× tvrdší než kliky s ochranným vypalovacím lakem
- Vysoká odolnost proti oděru a poškrábání** ... nelze poškodit/poškrábat při běžném používání
- Barevnostní a chemická stálost** ... povrch ani po mnoha letech nemění původní barevný odstín
- Korozní odolnost** ... kvalitně nanašené povlaky jsou jen nepatrně mikroporézní, což zabraňuje průniku malých částic k materiálu kliky a tím tvorbě koroze.

NRz nerez - broušeno

Mechanicky ručně broušený povrch na nerezovém výrobku s jemnou broušenou strukturou.

- termín výroby ... 7 pracovních dnů pro rozetové kování, ostatní sortiment nerez 3 - 4 týdny
- záruka ... 5 let
- použití ... interiéry i exteriéry
- údržba ... bezúdržbová, popř. prostředek M&T TITAN

Vzorkovnice povrchů

PŘEHLEDNÁ VZORKOVNICE VŠECH POVRCHŮ A BAREV NA KOVÁNÍ M&T

Kování M&T vyrábíme ze dvou kvalitních materiálů – nerezové oceli a masivní mosazi. Každý materiál má svoje specifické vlastnosti, které nám umožňují připravit výrobky s finální povrchovou úpravou ve velké variabilitě pro maximální komfort zákazníků. Objevte všechny možnosti, které Vám nabízíme a staňte se architekty svého vlastního projektu.

U každého povrchu máte přehledné informace o základním materiálu, výrobní technologii, termínu výroby, délce záruky, způsobu použití a údržbě. Všechny důležité informace, které potřebujete znát, aby jste pečlivě zvolili ten správný výrobek pro Vaši plnou spokojenost. Zjistíte, že naše nabídka je velmi rozsáhlá a uspokojí i nejnáročnější zákazníky.



Nové povrchy

VRACÍME SE O 100 LET ZPĚT A ZNOVU PRO VÁS OBJEVUJEME KRÁSU NATURÁLNÍ MOSAZI, MATERIÁLU S DOŽIVOTNÍ ZÁRUKOU, KTERÝ BUDE PŘIROZENĚ STÁRNOU A MĚNIT SVOJI BARVU A CHARAKTER PODLE OKOLNÍHO PROSTORU A KLIMATICKÝCH PODMÍNEK

Od svého vzniku v r. 1997 vyrábíme kliky z masivní mosazi, které dokonale předupravujeme broušením a leštěním a po té ještě pokovujeme dalšími vrstvami různých kovů v různých barevných odstínech. I když jsou naše technologie na vysoké úrovni, všechny nanášené kovové vrstvy mají svoji životnost, která je omezená jejich tvrdostí a otěruvzdorností. Lidé si pomalu zvykají na mnoho produktů s omezenou zárukou a kratší a kratší životností, ale nemusí ...

„Připravili jsme pro Vás výrobky z materiálu s doživotní zárukou“

V MANUFAKTUŘE M&T V DOBRUŠCE

Je tady jedna cesta – tradiční, ale dokonalá, která už málem zapadla v zapomnění, ale my ji pomáháme oživit, protože je to cesta té nejvyšší kvality s doživotní zárukou. Ano, s doživotní zárukou. Použijeme kvalitní materiál masivní mosaz v naturálním stavu, kterou pouze mechanicky upravíme, tak jako naši předci před mnoha lety a dále už necháme materiál přirozeně stárnout, stejným způsobem jako stárnou všechny mosazné výrobky na všech tradičních stavbách po celém světě.



MOSAZ LEŠTĚNO **Ms-L**

MOSAZ NATURAL **Ms**



ANDY Ms
mosaz natural



ENTERO Ms
mosaz natural



MINIMAL Ms
mosaz natural

Černá je in

ČERNÉ MATNÉ KLIKY S VYSOCE KVALITNÍM TITANOVÝM POVCHEM JSME TECHNOLOGICKY A VÝROBNĚ OVLÁDLI UŽ V R. 2000, ALE TEPRVE NYNÍ ZAČÍNÁ BÝT TEN PRAVÝ BOOM TOHOTO UNIKÁTNÍHO POVRCHU

Neustále se snažíme inovovat naše výrobky a to je i jeden z důvodů proč již od r. 2000 aplikujeme na své produkty titanové povrchy. I přesto, že se jedná o velmi komplikovanou technologii s mnoha aspekty a požadavky na dokonalé předúpravy, můžeme říci, že tyto povrchy umíme na naše výrobky aplikovat ve více barevných odstínech technologií fyzikálního naprašování nízkotlakým plazmovým výbojem.

Tenká vrstva 2 μm má několik předností, díky kterým je tak výjimečná. Především je to mimořádná tvrdost, vysoká odolnost proti oděru a poškrábání, barevná a chemická stálost, korozní odolnost. U těchto povrchů povlakuje speciálně zakázku po zakázce v dodacích termínech, které jsou součástí této výjimečné technologie s výrobou do max. 4 týdnů.

„Černý matný titanový povrch a černý matný chrom je v současnosti nejprestižnějším možným designovým prvkem na produktech v interiéru i exteriéru“



TITAN ČERNÝ MAT **TIN-K**

Černá je kontrastem bílé a přesně to se od této barvy očekává v minimalistických interiérech i exteriérech, kde je kladen velký důraz na detail produktů mezi které patří svítidla, baterie a samozřejmě také dveřní kování. Není to ale pouze kombinace s bílou barvou, kde nachází černé matné kování uplatnění.

Velmi žádané jsou nyní přírodní dřevěné materiály právě s kombinací s černým matným povrchem. Nechte se inspirovat tímto povrchem, který má široké uplatnění ve všech projektech té nejvyšší kategorie.



TERRY TIN-K
titan černý mat



PANT MINI TIN-K
titan černý mat



CESAN TIN-K
titan černý mat



Magnetický zámek
černý mat



MINIMAL TIN-K
titan černý mat

Dveřní kliky NEREZ [12 – 21]



Dveřní kliky DESIGN 2000, 2004 [22 – 33]



Dveřní kliky DESIGN 2006 [34 – 37]



Dveřní kliky DESIGN 2009 [38 – 43]



Dveřní kliky DESIGN 2011 řada MINI [44 – 47]



Dveřní kliky DESIGN 2012 ploché rozety [48 – 53]

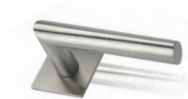

Dveřní kliky DESIGN 2012 zapuštěné rozety [54 – 57]



Dveřní kliky a kování DESIGN 2013 řada MINIMAL/MAXIMAL [58 – 71]



Štítové kování NEREZ [72 – 77]



Štítové kování DESIGN 2000, 2004 [78 – 87]



Bezpečnostní štítové kování [88 – 93]



Bezpečnostní madla Entero [94 – 99]



Bezpečnostní rozety [100 – 107]



Madla dlouhá [108 – 115]



Okenní kliky 3 a 4 polohové [116 – 123]



Okenní kliky 225, 250 mm / HS Portály na posuvná okna a stěny [124 – 129]



Kování pro hliníkové a ocelové dveře, kování na branky [132 – 145]



Mušle na posuvné dveře [146 – 153]



Mušle Minimal / Maximal na skleněné posuvné dveře [154 – 157]



Kliky a zámky na skleněné dveře [158 – 167]



Panty na skleněné dveře [168 – 171]



Nerezové kliky, zámky a panty na skleněné dveře [172 – 177]



Madla a koule na skleněné a dřevěné dveře [178 – 183]



Posuvný systém MINIMA pro dřevěné a skleněné dveře [184 – 191]



Magnetické zámky [192 – 197]



Bezpečnostní vložky EVVA [198 – 205]



Hranaté panty na dřevěné dveře [206 – 209]



Dveřní zarážky [210 – 215]



Číslice domovní a orientační [216 – 219]



Montážní PROFI šablona [210 – 221]



Příslušenství a komponenty [222 – 225]



Kované kování [226 – 227]



Dveřní kliky NEREZ

Dveřní kliky DESIGN 2000, 2004

Dveřní kliky DESIGN 2006

Dveřní kliky DESIGN 2009

Dveřní kliky DESIGN 2011 řada MINI

Dveřní kliky DESIGN 2012 ploché rozety

Dveřní kliky DESIGN 2012 zapuštěné rozety

Dveřní kliky a kování DESIGN 2013 řada MINIMAL/MAXIMAL

Štitové kování NEREZ

Štitové kování DESIGN 2000, 2004

Bezpečnostní štitové kování

Bezpečnostní madla Entero

Bezpečnostní rozety

Madla dlouhá

Okenní kliky 3 a 4 polohové

Okenní kliky 225, 250 mm / HS Portaly na posuvná okna a stěny

Kování pro hliníkové a ocelové dveře, kování na branky

Mušle na posuvné dveře

Mušle Minimal / Maximal na skleněné posuvné dveře

Kliky a zámky na skleněné dveře

Panty na skleněné dveře

Nerezové kliky, zámky a panty na skleněné dveře

Madla a koule na skleněné a dřevěné dveře

Posuvný systém MINIMA pro dřevěné a skleněné dveře

Magnetické zámky

Bezpečnostní vložky EVVA

Hranaté panty na dřevěné dveře

Dveřní zarážky

Číslice domovní a orientační

Montážní PROFI šablona

Příslušenství a komponenty

Kované kování

Dveřní kliky NEREZ



Dveřní kliky DESIGN 2000



Dveřní kliky DESIGN 2004





Dveřní kliky DESIGN 2006

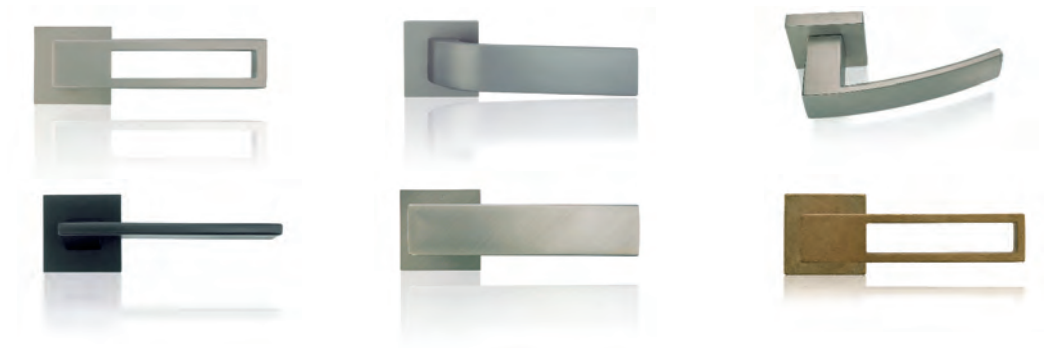

Dveřní kliky DESIGN 2011



Dveřní kliky DESIGN 2012 zapuštěné rozety



Dveřní kliky DESIGN 2013 řada MINIMAL



Dveřní kliky DESIGN 2009



Dveřní kliky DESIGN 2012 ploché rozety

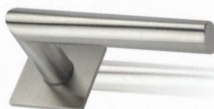

Dveřní kliky DESIGN 2013 řada MAXIMAL



reddot design award
winner 2013
mezinárodní prestižní ocenění za design

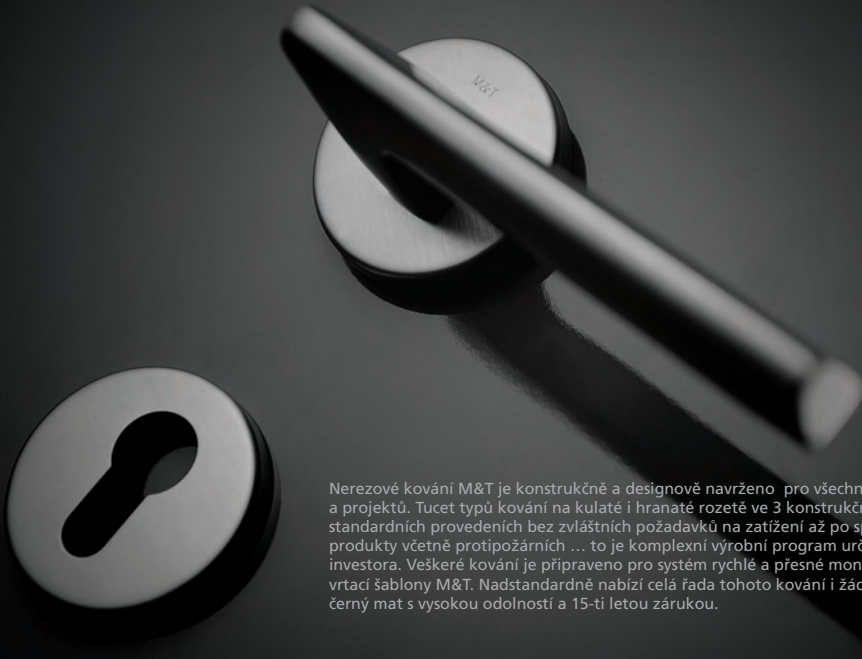

Nerezové kování M&T je konstrukčně a designově navrženo pro všechny typy staveb a projektů. Tucet typů kování na kulaté i hranaté rozetě ve 3 konstrukčních variantách od standardních provedeníh bez zvláštních požadavků na zatížení až po speciální projektové produkty včetně protipožárních ... to je komplexní výrobní program určený pro každého investora. Veškeré kování je připraveno pro systém rychlé a přesné montáže pomocí PROFÍ vrtací šablony M&T. Nadstandardně nabízí celá řada tohoto kování i žádaný povrch TIN-K titan černý mat s vysokou odolností a 15-ti letou zárukou.

Ochranná známka – registrovaná značka

ENTERO®

Chráněné průmyslové vzory klik

MORGAN
TECHNO
ENTERO
SENZA
PROMO
NOVA

Celý projekt - jeden design

Dveřní kliky NEREZ
[12 – 21]



Nerezové kliky, zámky a panty
na skleněné dveře [172 – 177]



Mušle na posuvné dveře
[146 – 153]



Okenní kliky 3 a 4 polohové
[116 – 123]



Štítové kování NEREZ
[72 – 77]



Madla dlouhá
[108 – 115]



Kování pro hliníkové a ocelové dveře,
kování na branky [132 – 145]



Bezpečnostní rozety
[100 – 107]



Madla a koule na skleněné
a dřevěné dveře [178 – 183]



Dveřní kliky NEREZ

Materiál: nerezová ocel ANSI 304

Povrchy: NRz nerez - broušeno, TiN-K titan černý mat

LUSY NRz nerez ocel broušeno

MORGAN TiN-K titan černý mat



vrtání PROFI
šablonou M&T

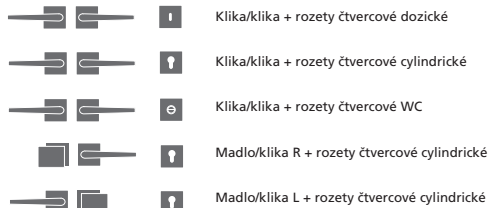

dozické

cylindrické

WC in

WC ex

zaslepovací

rozety Ø 52 mm



dozické

cylindrické

WC in

WC ex

zaslepovací

rozety 52x52 mm

konstrukční varianty, materiálové provedení

koule Maty



koule Maty vyosená

madlo Entero

Economy

- kování s vratnou pružinou
- sada vč. spodních rozet
- sešroubování pouzdry proti sobě
- plastové podrozety
- vrtání PROFI šablonou M&T vrtákem Ø 6,4 mm
- animace montáže na www.kliky-mt.cz/montaze-kovani
- kategorie použití - třída 3
- záruka 5 let, titan 15 let
- montáž pro tloušťku dveří 38 - 126 mm
- v balení montážní materiál pro tl. dveří 38 - 45 mm

Zatřídění kování podle normy EN 1906:2012, ČSN EN 1906 16 5776

Prohlášení o shodě na www.kliky-mt.cz/certifikaty

Economy **36-0030B**

3 Kategorie použití .. vysoká frekvence používání veřejnosti nebo jinými uživateli s malou motivací o pečlivé používání a kde je vysoká pravděpodobnost nesprávného použití, např. dveře u veřejných kanceláří

6 Životnost .. střední frekvence používání: 100 000 cyklů

— Hmotnost dveří .. (bez klasifikace)

0 Požární odolnost .. (není požadována odolnost)

0 Ochrana .. normální použití

3 Odolnost proti korozi .. vysoká odolnost

0 Bezpečnost .. odolnost není definována

B Typ ovládání .. kování s vratnou pružinou

Objekt

- kování s vratnou pružinou
- sada vč. spodních rozet s pouzdry
- sešroubování pouzdry proti sobě
- kovové podrozety u kliky
- zajišťovací gel proti uvolnění šroubů
- vrtání PROFI šablonou M&T vrtákem Ø 6,4 mm
- kategorie použití - třída 3
- záruka 5 let, titan 15 let
- montáž pro tloušťku dveří 38 - 126 mm
- v balení montážní materiál pro tl. dveří 38 - 45 mm

Objekt **36-0031B**

3 Kategorie použití .. vysoká frekvence používání veřejnosti nebo jinými uživateli s malou motivací o pečlivé používání a kde je vysoká pravděpodobnost nesprávného použití, např. dveře u veřejných kanceláří

6 Životnost .. střední frekvence používání: 100 000 cyklů

— Hmotnost dveří .. (bez klasifikace)

0 Požární odolnost .. (není požadována odolnost)

0 Ochrana .. normální použití

3 Odolnost proti korozi .. vysoká odolnost

1 Bezpečnost .. mírná odolnost proti vloupání

B Typ ovládání .. kování s vratnou pružinou

Projekt tř. 4

- kování s vratnou pružinou
- sada vč. spodních rozet s pouzdry
- sešroubování pouzdry proti sobě
- kovové podrozety u kliky
- celonerezové provedení vč. krčku
- nerezový čtyřhran
- nerezový červík
- zajišťovací gel
- vrtání PROFI šablonou M&T vrtákem Ø 6,4 mm
- záruka 7 let, titan 15 let
- montáž pro tloušťku dveří 38 - 126 mm
- v balení montážní materiál pro tl. dveří 38 - 45 mm

Projekt tř. 4 **47-D1141B**

4 Kategorie použití .. vysoká frekvence používání na dveřích, které jsou předmětem častého hrubého používání, např. fotbalové stadiony, kárárna, veřejné toalety, atd.

7 Životnost .. vysoká frekvence používání: 200 000 cyklů

— Hmotnost dveří .. (bez klasifikace)

D1 Požární odolnost .. pro použití na kouřotěsných a požárně odolných dveřích s požadavky na speciální střed v klíče/knoflíku, zkoušených s 200000 cykly na zkušebních dveřích.

1 Ochrana .. použití v situacích vyžadujících ochranu

4 Odolnost proti korozi .. velmi vysoká odolnost

1 Bezpečnost .. mírná odolnost proti vloupání

B Typ ovládání .. kování s vratnou pružinou



NRz nerez - broušeno

Lusy

430,- Kč
17,- EUR



Deny

430,- Kč
17,- EUR



Meclis

540,- Kč
21,- EUR



Morgan

540,- Kč
21,- EUR



Jameson

650,- Kč
26,- EUR



TiN-K titan černý mat

Nova

870,- Kč
34,- EUR

Economy nerez

materiál: nerezová ocel
povrch: NRz nerez - broušeno

KČ			EUR
430,-			17,-
430,-			17,-
760,-			30,-
980,-			38,-
980,-			38,-
430,-			17,-
430,-			17,-
760,-			30,-
980,-			38,-
980,-			38,-
540,-			21,-
540,-			21,-
870,-			34,-
1090,-			42,-
1090,-			42,-
540,-			21,-
540,-			21,-
870,-			34,-
1090,-			42,-
1090,-			42,-
650,-			26,-
650,-			26,-
980,-			38,-
1200,-			47,-
1200,-			47,-
870,-			34,-
870,-			34,-
1200,-			47,-
1420,-			55,-
1420,-			55,-

	Economy nerez		Objekt nerez		Objekt titan		Projekt tř. 4, (i protipožární) NRz		Projekt tř. 4, (i protipožární) TiN-K	
	NRz		NRz		TiN-K		NRz		TiN-K	
	cena / pár	EAN	cena / pár	EAN	cena / pár	EAN	cena / pár	EAN	cena / pár	EAN
dozické	Kč € 430,- 17,-	79861	650,- 26,-	39100	870,- 34,-	013290	870,- 34,-	013344	1640,- 63,-	013399
cylinrické	Kč € 430,- 17,-	79878	650,- 26,-	39117	870,- 34,-	013306	870,- 34,-	013351	1640,- 63,-	013405
WC	Kč € 760,- 30,-	79885	980,- 38,-	39124	1420,- 55,-	013313	1200,- 47,-	013368	2080,- 80,-	013412
koule / klika R	Kč € 980,- 38,-	79892	1200,- 47,-	013276	2080,- 80,-	013320	1420,- 55,-	013375	2300,- 89,-	013429
koule / klika L	Kč € 980,- 38,-	79908	1200,- 47,-	013283	2080,- 80,-	013337	1420,- 55,-	013382	2300,- 89,-	013436
dozické	Kč € 430,- 17,-	79960	650,- 26,-	013245	1420,- 55,-	013467	870,- 34,-	013511	1640,- 63,-	013566
cylinrické	Kč € 430,- 17,-	79977	650,- 26,-	013252	1420,- 55,-	013474	870,- 34,-	013528	1640,- 63,-	013573
WC	Kč € 760,- 30,-	79984	980,- 38,-	013269	1860,- 72,-	013481	1200,- 47,-	013535	2080,- 80,-	013580
koule / klika R	Kč € 980,- 38,-	79991	1200,- 47,-	013443	2080,- 80,-	013498	1420,- 55,-	013542	2300,- 89,-	013597
koule / klika L	Kč € 980,- 38,-	80003	1200,- 47,-	013450	2080,- 80,-	013504	1420,- 55,-	013559	2300,- 89,-	013603
dozické	Kč € 540,- 21,-	012545	760,- 30,-	013610	1530,- 59,-	013665	980,- 38,-	013719	1750,- 68,-	013764
cylinrické	Kč € 540,- 21,-	012552	760,- 30,-	013627	1530,- 59,-	013672	980,- 38,-	013726	1750,- 68,-	013771
WC	Kč € 870,- 34,-	012569	1090,- 42,-	013634	1970,- 76,-	013689	1310,- 51,-	013733	2190,- 84,-	013788
koule / klika R	Kč € 1090,- 42,-	012576	1310,- 51,-	013641	2190,- 84,-	013696	1530,- 59,-	013740	2410,- 93,-	013795
koule / klika L	Kč € 1090,- 42,-	012583	1310,- 51,-	013658	2190,- 84,-	013702	1530,- 59,-	013757	2410,- 93,-	013801
dozické	Kč € 540,- 21,-	79915	760,- 30,-	013818	980,- 38,-	013863	980,- 38,-	013917	1750,- 68,-	013962
cylinrické	Kč € 540,- 21,-	79922	760,- 30,-	013825	980,- 38,-	013870	980,- 38,-	013924	1750,- 68,-	013979
WC	Kč € 870,- 34,-	79939	1090,- 42,-	013832	1530,- 59,-	013887	1310,- 51,-	013931	2190,- 84,-	013986
koule / klika R	Kč € 1090,- 42,-	79946	1310,- 51,-	013849	2190,- 84,-	013894	1530,- 59,-	013948	2410,- 93,-	013993
koule / klika L	Kč € 1090,- 42,-	79953	1310,- 51,-	013856	2190,- 84,-	013900	1530,- 59,-	013955	2410,- 93,-	014006
dozické	Kč € 650,- 26,-	012590	870,- 34,-	014013	1090,- 42,-	014068	1090,- 42,-	014112	1860,- 72,-	014167
cylinrické	Kč € 650,- 26,-	012606	870,- 34,-	014020	1090,- 42,-	014075	1090,- 42,-	014129	1860,- 72,-	014174
WC	Kč € 980,- 38,-	012613	1200,- 47,-	014037	1640,- 63,-	014082	1420,- 55,-	014136	2300,- 89,-	014181
koule / klika R	Kč € 1200,- 47,-	012620	1420,- 55,-	014044	2300,- 89,-	014099	1640,- 63,-	014143	2520,- 97,-	014198
koule / klika L	Kč € 1200,- 47,-	012637	1420,- 55,-	014051	2300,- 89,-	014105	1640,- 63,-	014150	2520,- 97,-	014204
dozické	Kč € 870,- 34,-	012644	1090,- 42,-	014211	1860,- 72,-	014266	1310,- 51,-	014310	2080,- 80,-	014365
cylinrické	Kč € 870,- 34,-	012651	1090,- 42,-	014228	1860,- 72,-	014273	1310,- 51,-	014327	2080,- 80,-	014372
WC	Kč € 1200,- 47,-	012668	1420,- 55,-	014235	2300,- 89,-	014280	1640,- 63,-	014334	2520,- 97,-	014389
koule / klika R	Kč € 1420,- 55,-	012675	1640,- 63,-	014242	2520,- 97,-	014297	1860,- 72,-	014341	2740,- 105,-	014396
koule / klika L	Kč € 1420,- 55,-	012682	1640,- 63,-	014259	2520,- 97,-	014303	1860,- 72,-	014358	2740,- 105,-	014402

U kombinace koule / klika dodáváme standardně kouli Maty pevnou - neotočnou. Na základě požadavku kouli Maty vyosenou pevnou - neotočnou s příplatkem 100,- Kč z Maloobchodního ceníku. V balení je standardně montážní materiál pro tl. dveří 38 - 45 mm. Pro větší tloušťky dveří je potřeba specifikovat jiný montážní materiál viz. Příslušenství a komponenty str. 223. U řady kování Objekt a Projekt tř. 4 jsou spodní rozety standardně s pouzdry pro rychlou a přesnou montáž.



NRz nerez - broušeno

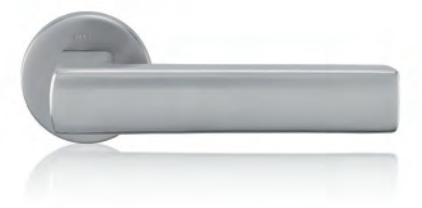

Senza

870,- Kč
34,- EUR

Promo

980,- Kč
38,- EUR

Entero

1200,- Kč
47,- EUR

Kvadra

980,- Kč
38,- EUR

Techno

870,- Kč
34,- EUR

Cesan

760,- Kč
30,- EUR

Economy nerez

materiál: nerezová ocel
povrch: NRz nerez - broušeno

KČ			EUR
870,-			34,-
870,-			34,-
1200,-			47,-
1420,-			55,-
1420,-			55,-
980,-			38,-
980,-			38,-
1310,-			51,-
1530,-			59,-
1530,-			59,-
	Objekt nerez		
1200,-			47,-
1200,-			47,-
1530,-			59,-
1750,-			68,-
1750,-			68,-
980,-			38,-
980,-			38,-
1310,-			51,-
1530,-			59,-
1530,-			59,-
870,-			34,-
870,-			34,-
1200,-			47,-
1420,-			55,-
1420,-			55,-
760,-			30,-
760,-			30,-
1090,-			42,-
1310,-			51,-
1310,-			51,-
210,-			9,-

Provedení paníkové pro zámky s děleným čtyřhranem s příplatkem 100,- Kč bez další slevy k ceně cylindrického provedení. Dělený čtyřhran se objednává zvlášť a je třeba specifikovat přesnou délku čtyřhranu, str. 223.

	Economy nerez		Objekt nerez		Objekt titan		Projekt tř. 4, (i protipožární)		Projekt tř. 4, (i protipožární)	
	NRz		NRz		TiN-K		NRz		TiN-K	
	cena / pár	EAN	cena / pár	EAN	cena / pár	EAN	cena / pár	EAN	cena / pár	EAN
dozické	Kč € 870,- 34,-	012699	1090,- 42,-	014419			1310,- 51,-	014518		
cylinrické	Kč € 870,- 34,-	012705	1090,- 42,-	014426			1310,- 51,-	014525		
WC	Kč € 1200,- 47,-	012712	1420,- 55,-	014433			1640,- 63,-	014532		
koule / klika R	Kč € 1420,- 55,-	012729	1640,- 63,-	014440			1860,- 72,-	014549		
koule / klika L	Kč € 1420,- 55,-	012736	1640,- 63,-	014457			1860,- 72,-	014556		
dozické	Kč € 980,- 38,-	012743	1200,- 47,-	014617			1420,- 55,-	014716		
cylinrické	Kč € 980,- 38,-	012750	1200,- 47,-	014624			1420,- 55,-	014723		
WC	Kč € 1310,- 51,-	012767	1530,- 59,-	014631			1750,- 68,-	014730		
koule / klika R	Kč € 1530,- 59,-	012774	1750,- 68,-	014648			1970,- 76,-	014747		
koule / klika L	Kč € 1530,- 59,-	012781	1750,- 68,-	014655			1970,- 76,-	014754		
dozické	Kč €		1200,- 47,-	79816	1970,- 76,-	014815	1420,- 55,-	014860	2190,- 84,-	014914
cylinrické	Kč €		1200,- 47,-	79823	1970,- 76,-	014822	1420,- 55,-	014877	2190,- 84,-	014921
WC	Kč €		1530,- 59,-	79830	2410,- 93,-	014839	1750,- 68,-	014884	2630,- 101,-	014938
koule / klika R	Kč €		1750,- 68,-	79847	2630,- 101,-	014846	1970,- 76,-	014891	2850,- 110,-	014945
koule / klika L	Kč €		1750,- 68,-	79854	2630,- 101,-	014853	1970,- 76,-	014907	2850,- 110,-	014952
dozické	Kč € 980,- 38,-	012798	1200,- 47,-	014969	1970,- 76,-	015010	1420,- 55,-	015065	2190,- 84,-	015119
cylinrické	Kč € 980,- 38,-	012804	1200,- 47,-	014976	1970,- 76,-	015027	1420,- 55,-	015072	2190,- 84,-	015126
WC	Kč € 1310,- 51,-	012811	1530,- 59,-	014983	2410,- 93,-	015034	1750,- 68,-	015089	2630,- 101,-	015133
koule / klika R	Kč € 1530,- 59,-	012828	1750,- 68,-	014990	2630,- 101,-	015041	1970,- 76,-	015096	2850,- 110,-	015140
koule / klika L	Kč € 1530,- 59,-	012835	1750,- 68,-	015003	2630,- 101,-	015058	1970,- 76,-	015102	2850,- 110,-	015157
dozické	Kč € 870,- 34,-	012842	1090,- 42,-	015164			1310,- 51,-	015263		
cylinrické	Kč € 870,- 34,-	012859	1090,- 42,-	015171			1310,- 51,-	015270		
WC	Kč € 1200,- 47,-	012866	1420,- 55,-	015188			1640,- 63,-	015287		
koule / klika R	Kč € 1420,- 55,-	012873	1640,- 63,-	015195			1860,- 72,-	015294		
koule / klika L	Kč € 1420,- 55,-	012880	1640,- 63,-	015201			1860,- 72,-	015300		
dozické	Kč € 760,- 30,-	023398	980,- 38,-	023442	1750,- 68,-	023497	1200,- 47,-	023541	1970,- 76,-	023596
cylinrické	Kč € 760,- 30,-	023404	980,- 38,-	023459	1750,- 68,-	023503	1200,- 47,-	023558	1970,- 76,-	023602
WC	Kč € 1090,- 42,-	023411	1310,- 51,-	023466	2190,- 84,-	023510	1530,- 59,-	023565	2410,- 93,-	023619
koule / klika R	Kč € 1310,- 51,-	023428	1530,- 59,-	023473	2410,- 93,-	023527	1750,- 68,-	023572	2630,- 101,-	023626
koule / klika L	Kč € 1310,- 51,-	023435	1530,- 59,-	023480	2410,- 93,-	023534	1750,- 68,-	023589	2630,- 101,-	023633
rozeta zaslepovací	Kč € 210,- 9,-	024135			430,- 18,-	024142				

Veškeré ceny v ceníku jsou bez DPH.



TIN-K titan černý mat



NRz nerez - broušeno



Economy nerez

materiál: nerezová ocel
povrch: NRz nerez - broušeno

KČ EUR

Lusy

540,-				21,-
540,-				21,-
940,-				36,-
1200,-				47,-
1200,-				47,-

540,- Kč
21,- EUR

Deny

540,-				21,-
540,-				21,-
940,-				36,-
1200,-				47,-
1200,-				47,-

540,- Kč
21,- EUR

Meclis

760,-				30,-
760,-				30,-
1160,-				45,-
1420,-				55,-
1420,-				55,-

760,- Kč
30,- EUR

Morgan

760,-				30,-
760,-				30,-
1160,-				45,-
1420,-				55,-
1420,-				55,-

760,- Kč
30,- EUR

Jameson

870,-				34,-
870,-				34,-
1270,-				49,-
1530,-				59,-
1530,-				59,-

870,- Kč
34,- EUR

Nova

1090,-				42,-
1090,-				42,-
1490,-				57,-
1750,-				68,-
1750,-				68,-

1090,- Kč
42,- EUR

	Economy nerez		Objekt nerez		Objekt titan		Projekt tř. 4, (i protipožární) NRz		Projekt tř. 4, (i protipožární) TiN-K	
	NRz		NRz		TiN-K		NRz		TiN-K	
	cena / pár	EAN	cena / pár	EAN	cena / pár	EAN	cena / pár	EAN	cena / pár	EAN
dozické	Kč € 540,- 21,-	79663	760,- 30,-	39131	980,- 38,-	015386	980,- 38,-	015430	1750,- 68,-	015485
cylinrické	Kč € 540,- 21,-	79670	760,- 30,-	39148	980,- 38,-	015393	980,- 38,-	015447	1750,- 68,-	015492
WC	Kč € 940,- 36,-	79687	1160,- 45,-	39155	1640,- 63,-	015409	1380,- 53,-	015454	2260,- 87,-	015508
madlo / klika R	Kč € 1200,- 47,-	79694	1420,- 55,-	015362	2300,- 89,-	015416	1640,- 63,-	015461	2520,- 97,-	015515
madlo / klika L	Kč € 1200,- 47,-	79700	1420,- 55,-	015379	2300,- 89,-	015423	1640,- 63,-	015478	2520,- 97,-	015522
dozické	Kč € 540,- 21,-	79762	760,- 30,-	015539	1530,- 59,-	015584	980,- 38,-	015638	1750,- 68,-	015683
cylinrické	Kč € 540,- 21,-	79779	760,- 30,-	015546	1530,- 59,-	015591	980,- 38,-	015645	1750,- 68,-	015690
WC	Kč € 940,- 36,-	79786	1160,- 45,-	015553	2040,- 78,-	015607	1380,- 53,-	015652	2260,- 87,-	015706
madlo / klika R	Kč € 1200,- 47,-	79793	1420,- 55,-	015560	2300,- 89,-	015614	1640,- 63,-	015669	2520,- 97,-	015713
madlo / klika L	Kč € 1200,- 47,-	79809	1420,- 55,-	015577	2300,- 89,-	015621	1640,- 63,-	015676	2520,- 97,-	015720
dozické	Kč € 760,- 30,-	012897	980,- 38,-	015737	1750,- 68,-	015782	1200,- 47,-	015836	1970,- 76,-	015881
cylinrické	Kč € 760,- 30,-	012903	980,- 38,-	015744	1750,- 68,-	015799	1200,- 47,-	015843	1970,- 76,-	015898
WC	Kč € 1160,- 45,-	012910	1380,- 53,-	015751	2260,- 87,-	015805	1600,- 61,-	015850	2480,- 95,-	015904
madlo / klika R	Kč € 1420,- 55,-	012927	1640,- 63,-	015768	2520,- 97,-	015812	1860,- 72,-	015867	2740,- 105,-	015911
madlo / klika L	Kč € 1420,- 55,-	012934	1640,- 63,-	015775	2520,- 97,-	015829	1860,- 72,-	015874	2740,- 105,-	015928
dozické	Kč € 760,- 30,-	79717	980,- 38,-	39162	1090,- 42,-	015959	1200,- 47,-	016000	1970,- 76,-	016055
cylinrické	Kč € 760,- 30,-	79724	980,- 38,-	39179	1090,- 42,-	015966	1200,- 47,-	016017	1970,- 76,-	016062
WC	Kč € 1160,- 45,-	79731	1380,- 53,-	39186	1750,- 68,-	015973	1600,- 61,-	016024	2480,- 95,-	016079
madlo / klika R	Kč € 1420,- 55,-	79748	1640,- 63,-	015935	2520,- 97,-	015980	1860,- 72,-	016031	2740,- 105,-	016086
madlo / klika L	Kč € 1420,- 55,-	79755	1640,- 63,-	015942	2520,- 97,-	015997	1860,- 72,-	016048	2740,- 105,-	016093
dozické	Kč € 870,- 34,-	012941	1090,- 42,-	016109	1200,- 47,-	016154	1310,- 51,-	016208	2080,- 80,-	016253
cylinrické	Kč € 870,- 34,-	012958	1090,- 42,-	016116	1200,- 47,-	016161	1310,- 51,-	016215	2080,- 80,-	016260
WC	Kč € 1270,- 49,-	012965	1490,- 57,-	016123	1860,- 72,-	016178	1710,- 66,-	016222	2590,- 99,-	016277
madlo / klika R	Kč € 1530,- 59,-	012972	1750,- 68,-	016130	2630,- 101,-	016185	1970,- 76,-	016239	2850,- 110,-	016284
madlo / klika L	Kč € 1530,- 59,-	012989	1750,- 68,-	016147	2630,- 101,-	016192	1970,- 76,-	016246	2850,- 110,-	016291
dozické	Kč € 1090,- 42,-	012996	1310,- 51,-	016307	2080,- 80,-	016352	1530,- 59,-	016406	2300,- 89,-	016451
cylinrické	Kč € 1090,- 42,-	013009	1310,- 51,-	016314	2080,- 80,-	016369	1530,- 59,-	016413	2300,- 89,-	016468
WC	Kč € 1490,- 57,-	013016	1710,- 66,-	016321	2590,- 99,-	016376	1930,- 74,-	016420	2810,- 108,-	016475
madlo / klika R	Kč € 1750,- 68,-	013023	1970,- 76,-	016338	2850,- 110,-	016383	2190,- 84,-	016437	3070,- 118,-	016482
madlo / klika L	Kč € 1750,- 68,-	013030	1970,- 76,-	016345	2850,- 110,-	016390	2190,- 84,-	016444	3070,- 118,-	016499

U kombinace madlo / klika dodáváme standardně madlo Entero pevné - neotočné.

V balení je standardně montážní materiál pro tl. dveří 38 - 45 mm. Pro větší tloušťky dveří je potřeba specifikovat jiný montážní materiál viz. Příslušenství a komponenty str. 223.

U řady kování Objekt a Projekt tř. 4 jsou spodní rozety standardně s pouzdry pro rychlou a přesnou montáž.



NRz nerez - broušeno

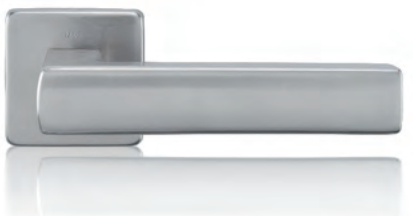

Economy nerez

materiál: nerezová ocel
povrch: NRz nerez - broušeno

KČ EUR

Senza

980,- Kč
38,- EUR

980,-				38,-
980,-				38,-
1380,-				53,-
1640,-				63,-
1640,-				63,-

Promo

1090,- Kč
42,- EUR

1090,-				42,-
1090,-				42,-
1490,-				57,-
1750,-				68,-
1750,-				68,-

Entero

1310,- Kč
51,- EUR

1310,-				51,-
1310,-				51,-
1710,-				66,-
1970,-				76,-
1970,-				76,-

Kvadra

1090,- Kč
42,- EUR

1090,-				42,-
1090,-				42,-
1490,-				57,-
1750,-				68,-
1750,-				68,-

Techno

1090,- Kč
42,- EUR

1090,-				42,-
1090,-				42,-
1490,-				57,-
1750,-				68,-
1750,-				68,-

Cesan

980,- Kč
38,- EUR

980,-				38,-
980,-				38,-
1380,-				53,-
1640,-				63,-
1640,-				63,-
270,-				11,-

Provedení paníkové pro zámky s děleným čtyřhranem s příplatkem 100,- Kč bez další slevy k ceně cylindrického provedení. Dělený čtyřhran se objednává zvlášť a je třeba specifikovat přesnou délku čtyřhranu, str. 223.

	Economy nerez		Objekt nerez		Objekt titan		Projekt tř. 4, (i protipožární)		Projekt tř. 4, (i protipožární)	
	NRz		NRz		TiN-K		NRz		TiN-K	
	cena / pár	EAN	cena / pár	EAN	cena / pár	EAN	cena / pár	EAN	cena / pár	EAN
dozické	Kč € 980,- 38,-	013047	1200,- 47,-	016505			1420,- 55,-	016604		
cylinrické	Kč € 980,- 38,-	013054	1200,- 47,-	016512			1420,- 55,-	016611		
WC	Kč € 1380,- 53,-	013061	1600,- 61,-	016529			1820,- 70,-	016628		
madlo / klika R	Kč € 1640,- 63,-	013078	1860,- 72,-	016536			2080,- 80,-	016635		
madlo / klika L	Kč € 1640,- 63,-	013085	1860,- 72,-	016543			2080,- 80,-	016642		
dozické	Kč € 1090,- 42,-	013092	1310,- 51,-	016703			1530,- 59,-	016802		
cylinrické	Kč € 1090,- 42,-	013108	1310,- 51,-	016710			1530,- 59,-	016819		
WC	Kč € 1490,- 57,-	013115	1710,- 66,-	016727			1930,- 74,-	016826		
madlo / klika R	Kč € 1750,- 68,-	013122	1970,- 76,-	016734			2190,- 84,-	016833		
madlo / klika L	Kč € 1750,- 68,-	013139	1970,- 76,-	016741			2190,- 84,-	016840		
dozické	Kč €		1310,- 51,-	79618	2080,- 80,-	016901	1530,- 59,-	016956	2300,- 89,-	017007
cylinrické	Kč €		1310,- 51,-	79625	2080,- 80,-	016918	1530,- 59,-	016963	2300,- 89,-	017014
WC	Kč €		1710,- 66,-	79632	2590,- 99,-	016925	1930,- 74,-	016970	2810,- 108,-	017021
madlo / klika R	Kč €		1970,- 76,-	79649	2850,- 110,-	016932	2190,- 84,-	016987	3070,- 118,-	017038
madlo / klika L	Kč €		1970,- 76,-	79656	2850,- 110,-	016949	2190,- 84,-	016994	3070,- 118,-	017045
dozické	Kč € 1090,- 42,-	013146	1310,- 51,-	017052	2080,- 80,-	017106	1530,- 59,-	017151	2300,- 89,-	017205
cylinrické	Kč € 1090,- 42,-	013153	1310,- 51,-	017069	2080,- 80,-	017113	1530,- 59,-	017168	2300,- 89,-	017212
WC	Kč € 1490,- 57,-	013160	1710,- 66,-	017076	2590,- 99,-	017120	1930,- 74,-	017175	2810,- 108,-	017229
madlo / klika R	Kč € 1750,- 68,-	013177	1970,- 76,-	017083	2850,- 110,-	017137	2190,- 84,-	017182	3070,- 118,-	017236
madlo / klika L	Kč € 1750,- 68,-	013184	1970,- 76,-	017090	2850,- 110,-	017144	2190,- 84,-	017199	3070,- 118,-	017243
dozické	Kč € 1090,- 42,-	013191	1310,- 51,-	017250			1530,- 59,-	017359		
cylinrické	Kč € 1090,- 42,-	013207	1310,- 51,-	017267			1530,- 59,-	017366		
WC	Kč € 1490,- 57,-	013214	1710,- 66,-	017274			1930,- 74,-	017373		
madlo / klika R	Kč € 1750,- 68,-	013221	1970,- 76,-	017281			2190,- 84,-	017380		
madlo / klika L	Kč € 1750,- 68,-	013238	1970,- 76,-	017298			2190,- 84,-	017397		
dozické	Kč € 980,- 38,-	023640	1200,- 47,-	023695	1970,- 76,-	023749	1420,- 55,-	023794	2190,- 84,-	023848
cylinrické	Kč € 980,- 38,-	023657	1200,- 47,-	023701	1970,- 76,-	023756	1420,- 55,-	023800	2190,- 84,-	023855
WC	Kč € 1380,- 53,-	023664	1600,- 61,-	023718	2480,- 95,-	023763	1820,- 70,-	023817	2700,- 103,-	023862
madlo / klika R	Kč € 1640,- 63,-	023671	1860,- 72,-	023725	2740,- 105,-	023770	2080,- 80,-	023824	2960,- 114,-	023879
madlo / klika L	Kč € 1640,- 63,-	023688	1860,- 72,-	023732	2740,- 105,-	023787	2080,- 80,-	023831	2960,- 114,-	023886
rozeta zaslepovací	Kč € 270,- 11,-	024159			540,- 21,-	024166				



Celý projekt - jeden design

Dveřní kliky DESIGN 2000, 2004
[22 - 33]



Kování pro hliníkové a ocelové dveře,
kování na branky [132 - 145]



Kliky a zámky na skleněné dveře
[158 - 167]



Panty na skleněné dveře
[168 - 171]



Madla a koule na skleněné
a dřevěné dveře [178 - 183]



Mušle na posuvné
dveře [146 - 153]



Hranaté panty na dřevěné
dveře [206 - 209]



Bezpečnostní rozety
[100 - 107]



Okenní kliky
3 a 4 položové
[116 - 123]



Bezpečnostní vložky EWA
[198 - 205]



Bezpečnostní madla
Entero [94 - 99]



Madla dlouhá
[108 - 115]



Dveřní kliky DESIGN 2000, 2004

Materiál: masivní mosaz

Povrchy: SNI, Cr, SNI - broušeno, TiN-C, TiN-K, Ms, Ms-L, Cr-K, zakázkově TiN-S, TiN-A
více info na www.kliky-mt.cz/manufaktura/barvy-povrchy

Kování vyráběné od r. 2000 na kulatých rozetách a od r. 2004 na čtvercových rozetách, kdy se jednalo o první kolekci klik na hranatých rozetách v Evropě. Lídrem celé kolekce je klika Entero, která už více jak 10 let patří k nejoblíbenějším klikám v nabídce M&T díky svému tvaru, dokonalé ergonomii a jednoduché, ale zároveň kvalitní montáži. Tento typ konstrukce a montáže je velkou předností celé kolekce klik DESIGN 2000 a 2004.

SOGUT SNI matný nikl



ENTERO SNI-broušeno matný nikl broušeno

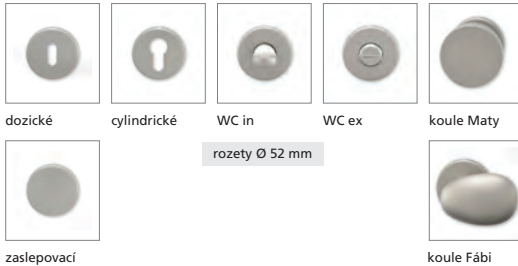
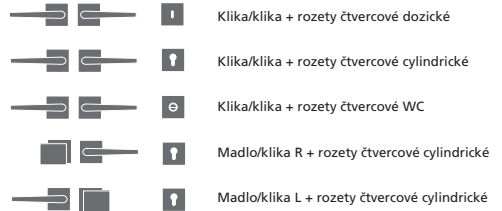

konstrukční varianty, materiálové provedení

- kování s vratnou pružinou
- sada vč. spodních rozet
- sešroubování pouzdrů proti sobě
- rukojeti vyrobeny z masivní mosazi
- zajišťovací gel proti uvolnění šroubů
- vrtání PROFÍ šablonou M&T vrtákem Ø 6,4 mm
- animace montáže na www.kliky-mt.cz/montaze-kovani
- montáž pro tloušťky dveří 38 – 126 mm
- v balení standardně montážní materiál pro tl. dveří 38 - 45 mm
- záruka 3 roky, titany 15 let



3 garance 15 garance

Ochranná známka – registrovaná značka

ENTERO®



Chráněné průmyslové vzory klik



ENTERO
BURAK
MIA
SOGUT



SNi matný nikl



TIN-K titan černý mat



Cr lesklý chrom



SNi matný nikl



Ms mosaz natural



SNi matný nikl

KČ materiál: masivní mosaz
povrch: SNi matný nikl **EUR**

Cesan

980,- KČ
38,- EUR

980,-				38,-
980,-				38,-
1490,-				57,-
1560,-				60,-
1560,-				60,-

Garanti

1020,- KČ
39,- EUR

1020,-				39,-
1020,-				39,-
1520,-				59,-
1590,-				61,-
1590,-				61,-

Burak

1060,- KČ
41,- EUR

1060,-				41,-
1060,-				41,-
1570,-				60,-
1640,-				63,-
1640,-				63,-

Fábi

1170,- KČ
46,- EUR

1170,-				46,-
1170,-				46,-
1680,-				65,-
1750,-				68,-
1750,-				68,-

Andy

1170,- KČ
46,- EUR

1170,-				46,-
1170,-				46,-
1680,-				65,-
1750,-				68,-
1750,-				68,-

Mondeo

1410,- KČ
55,- EUR

1410,-				55,-
1410,-				55,-
1910,-				74,-
1980,-				76,-
1980,-				76,-

	SNi		Cr		Ms		Cr-K		TiN-C		TiN-K	
	cena pár	EAN	cena pár	EAN	cena pár	EAN	cena pár	EAN	cena pár	EAN	cena pár	EAN
dozické	Kč € 980,- 38,-	20252	1200,- 47,-	20610	1200,- 47,-	050356	1380,- 53,-	050455	1860,- 72,-	21105	1860,- 72,-	20344
cylinrické	Kč € 980,- 38,-	20269	1200,- 47,-	20627	1200,- 47,-	050363	1380,- 53,-	050462	1860,- 72,-	21112	1860,- 72,-	20351
WC	Kč € 1490,- 57,-	20276	1710,- 66,-	20634	1710,- 66,-	050370	2080,- 80,-	050479	2480,- 95,-	21099	2480,- 95,-	20368
koule / klika R	Kč € 1560,- 60,-	20900	1780,- 69,-	20924	1780,- 69,-	050387	2180,- 84,-	050486	2550,- 98,-	20962	2550,- 98,-	20986
koule / klika L	Kč € 1560,- 60,-	20917	1780,- 69,-	20931	1780,- 69,-	050394	2180,- 84,-	050493	2550,- 98,-	20979	2550,- 98,-	20993
dozické	Kč € 1020,- 39,-	20375	1240,- 48,-	20764	1240,- 48,-	050509	1420,- 55,-	050608	1900,- 73,-	21129	1900,- 73,-	20467
cylinrické	Kč € 1020,- 39,-	20382	1240,- 48,-	20771	1240,- 48,-	050516	1420,- 55,-	050615	1900,- 73,-	21136	1900,- 73,-	20474
WC	Kč € 1520,- 59,-	20399	1740,- 68,-	20788	1740,- 68,-	050523	2140,- 80,-	050622	2510,- 97,-	20429	2510,- 97,-	20481
koule / klika R	Kč € 1590,- 61,-	20801	1810,- 70,-	20825	1810,- 70,-	050530	2230,- 86,-	050639	2580,- 99,-	20863	2580,- 99,-	20887
koule / klika L	Kč € 1590,- 61,-	20818	1810,- 70,-	20832	1810,- 70,-	050547	2230,- 86,-	050646	2580,- 99,-	20870	2580,- 99,-	20894
dozické	Kč € 1060,- 41,-	20498	1280,- 50,-	20641	1280,- 50,-	050653	1490,- 57,-	050752	1940,- 75,-	21303	1940,- 75,-	20580
cylinrické	Kč € 1060,- 41,-	20504	1280,- 50,-	20658	1280,- 50,-	050660	1490,- 57,-	050769	1940,- 75,-	21310	1940,- 75,-	20597
WC	Kč € 1570,- 60,-	20511	1790,- 69,-	20665	1790,- 69,-	050677	2190,- 84,-	050776	2560,- 98,-	21327	2560,- 98,-	20603
koule / klika R	Kč € 1640,- 63,-	23307	1860,- 72,-	23321	1860,- 72,-	050684	2300,- 89,-	050783	2630,- 101,-	23369	2630,- 101,-	23383
koule / klika L	Kč € 1640,- 63,-	23314	1860,- 72,-	23338	1860,- 72,-	050691	2300,- 89,-	050790	2630,- 101,-	23376	2630,- 101,-	23390
dozické	Kč € 1170,- 46,-	23840	1390,- 54,-	23871	1390,- 54,-	050806	1640,- 63,-	050905	2050,- 79,-	23932	2050,- 79,-	23963
cylinrické	Kč € 1170,- 46,-	23857	1390,- 54,-	23888	1390,- 54,-	050813	1640,- 63,-	050912	2050,- 79,-	23949	2050,- 79,-	23970
WC	Kč € 1680,- 65,-	23864	1900,- 73,-	23895	1900,- 73,-	050820	2350,- 91,-	050929	2670,- 102,-	23956	2670,- 102,-	23987
koule / klika R	Kč € 1750,- 68,-	32255	1970,- 76,-	32279	1970,- 76,-	050837	2460,- 95,-	050936	2740,- 105,-	32316	2740,- 105,-	32330
koule / klika L	Kč € 1750,- 68,-	32262	1970,- 76,-	32286	1970,- 76,-	050844	2460,- 95,-	050943	2740,- 105,-	32323	2740,- 105,-	32347
dozické	Kč € 1170,- 46,-	60005	1390,- 54,-	60050	1390,- 54,-	050950	1640,- 63,-	051056	2050,- 79,-	60159	1860,- 75,-	60203
cylinrické	Kč € 1170,- 46,-	60012	1390,- 54,-	60067	1390,- 54,-	050967	1640,- 63,-	051063	2050,- 79,-	60166	1860,- 75,-	60210
WC	Kč € 1680,- 65,-	60029	1900,- 73,-	60074	1900,- 73,-	050974	2350,- 91,-	051070	2670,- 102,-	60173	2420,- 97,-	60227
koule / klika R	Kč € 1750,- 68,-	60036	1970,- 76,-	60081	1970,- 76,-	050981	2460,- 95,-	051087	2740,- 105,-	60180	2490,- 100,-	60234
koule / klika L	Kč € 1750,- 68,-	60043	1970,- 76,-	60098	1970,- 76,-	050998	2460,- 95,-	051094	2740,- 105,-	60197	2050,- 79,-	60241
dozické	Kč € 1410,- 55,-	60302	1630,- 63,-	60357	2050,- 79,-	051100	1980,- 76,-	051209	2290,- 89,-	60456	2290,- 89,-	60500
cylinrické	Kč € 1410,- 55,-	60319	1630,- 63,-	60364	2050,- 79,-	051117	1980,- 76,-	051216	2290,- 89,-	60463	2290,- 89,-	60517
WC	Kč € 1910,- 74,-	60326	2130,- 82,-	60371	2670,- 102,-	051124	2680,- 103,-	051223	2900,- 112,-	60470	2900,- 112,-	60524
koule / klika R	Kč € 1980,- 76,-	60333	2200,- 84,-	60388	2740,- 105,-	051131	2780,- 107,-	051230	2970,- 114,-	60487	2970,- 114,-	60531
koule / klika L	Kč € 1980,- 76,-	60340	2200,- 84,-	60395	2740,- 105,-	051148	2780,- 107,-	051247	2970,- 114,-	60494	2970,- 114,-	60548

U kombinace koule / klika dodáváme standardně kouli Fábi pevnou - neočnou. Na základě požadavku kouli Maty pevnou - neočnou. Lze dodat kouli Fábi otočnou s funkcí kliky. V balení je standardně montážní materiál pro tl. dveří 38 - 45 mm. Pro větší tloušťky dveří je potřeba specifikovat jiný montážní materiál viz. Příslušenství a komponenty str. 223.



SNI matný nikel



Cr lesklý chrom



TIN-C titan chrom mat



SNI matný nikel

Kemer

1290,- Kč
50,- EUR

Deny

1060,- Kč
41,- EUR

Lusy

1060,- Kč
41,- EUR

Maty

1410,- Kč
55,- EUR

KČ	materiál: masivní mosaz povrch: SNI matný nikel			EUR
1290,-				50,-
1290,-				50,-
1790,-				69,-
1870,-				72,-
1870,-				72,-
1060,-				41,-
1060,-				41,-
1580,-				61,-
1640,-				63,-
1640,-				63,-
1060,-				41,-
1060,-				41,-
1580,-				61,-
1640,-				63,-
1640,-				63,-
1410,-				55,-
1410,-				55,-
1920,-				74,-
1980,-				76,-
1980,-				76,-

	SNI		Cr		Ms		Cr-K		TiN-C		TiN-K	
	cena pár	EAN	cena pár	EAN	cena pár	EAN	cena pár	EAN	cena pár	EAN	cena pár	EAN
dozické Kč €	1290,- 50,-	21808	1510,- 58,-	20733	1510,- 58,-	051254	1810,- 70,-	051353	2170,- 83,-	21860	2170,- 83,-	21891
cyklindrické Kč €	1290,- 50,-	21815	1510,- 58,-	20740	1510,- 58,-	051261	1810,- 70,-	051360	2170,- 83,-	21877	2170,- 83,-	21907
WC Kč €	1790,- 69,-	21822	2010,- 77,-	20757	2010,- 77,-	051278	2500,- 96,-	051377	2780,- 107,-	21921	2780,- 107,-	21914
koule / klika R Kč €	1870,- 72,-	23406	2090,- 80,-	23420	2090,- 80,-	051285	2620,- 101,-	051384	2860,- 110,-	23468	2860,- 110,-	23482
koule / klika L Kč €	1870,- 72,-	23413	2090,- 80,-	23437	2090,- 80,-	051292	2620,- 101,-	051391	2860,- 110,-	23475	2860,- 110,-	23499
dozické Kč €	1060,- 41,-	23062	1280,- 50,-	23093	1280,- 50,-	051407	1490,- 57,-	051506	1940,- 75,-	32651	1940,- 75,-	32705
cyklindrické Kč €	1060,- 41,-	23079	1280,- 50,-	23109	1280,- 50,-	051414	1490,- 57,-	051513	1940,- 75,-	32668	1940,- 75,-	32712
WC Kč €	1580,- 61,-	23086	1800,- 70,-	23116	1800,- 70,-	051421	2220,- 86,-	051520	2570,- 99,-	32675	2570,- 99,-	32729
koule / klika R Kč €	1640,- 63,-	23642	1860,- 72,-	23666	1860,- 72,-	051438	2300,- 89,-	051537	2630,- 101,-	32682	2630,- 101,-	32736
koule / klika L Kč €	1640,- 63,-	23659	1860,- 72,-	23673	1860,- 72,-	051445	2300,- 89,-	051544	2630,- 101,-	32699	2630,- 101,-	32743
dozické Kč €	1060,- 41,-	23178	1280,- 50,-	23246	1280,- 50,-	051551	1490,- 57,-	051650	1940,- 75,-	32552	1940,- 75,-	25905
cyklindrické Kč €	1060,- 41,-	23185	1280,- 50,-	23253	1280,- 50,-	051568	1490,- 57,-	051667	1940,- 75,-	32569	1940,- 75,-	25912
WC Kč €	1580,- 61,-	23192	1800,- 70,-	23260	1800,- 70,-	051575	2220,- 86,-	051674	2570,- 99,-	32576	2570,- 99,-	25929
koule / klika R Kč €	1640,- 63,-	23604	1860,- 72,-	23628	1860,- 72,-	051582	2300,- 89,-	051681	2630,- 101,-	32583	2630,- 101,-	25936
koule / klika L Kč €	1640,- 63,-	23611	1860,- 72,-	23635	1860,- 72,-	051599	2300,- 89,-	051698	2630,- 101,-	32590	2630,- 101,-	25943
dozické Kč €	1410,- 55,-	20016	1630,- 63,-	20061	1630,- 63,-	051704	1980,- 76,-	051803	2290,- 89,-	20160	2290,- 89,-	20214
cyklindrické Kč €	1410,- 55,-	20023	1630,- 63,-	20078	1630,- 63,-	051711	1980,- 76,-	051810	2290,- 89,-	20177	2290,- 89,-	20221
WC Kč €	1920,- 74,-	20030	2140,- 82,-	20085	2140,- 82,-	051728	2690,- 103,-	051827	2910,- 112,-	20184	2910,- 112,-	20238
koule / klika R Kč €	1980,- 76,-	20047	2200,- 84,-	20092	2200,- 84,-	051735	2780,- 107,-	051834	2970,- 114,-	20191	2970,- 114,-	20245
koule / klika L Kč €	1980,- 76,-	20054	2200,- 84,-	20108	2200,- 84,-	051742	2780,- 107,-	051841	2970,- 114,-	20207	2970,- 114,-	20306

V balení je standardně montážní materiál pro tl. dveří 38 - 45 mm. Pro větší tloušťky dveří je potřeba specifikovat jiný montážní materiál viz. Příslušenství a komponenty str. 223.



TIN-K titan černý mat



SNI matný nikl



1080,- Kč
42,- EUR



1580,- Kč
61,- EUR

materiál: masivní mosaz
povrch: SNI matný nikl

KČ EUR

Mia

1060,-				41,-
1060,-				41,-
1580,-				61,-
1640,-				63,-
1640,-				63,-

1060,- Kč
41,- EUR

Sogut

1250,-				49,-
1250,-				49,-
1760,-				68,-
1840,-				71,-
1840,-				71,-

1250,- Kč
49,- EUR

Meclis

1080,-				42,-
1080,-				42,-
1600,-				61,-
1670,-				65,-
1670,-				65,-

1080,- Kč
42,- EUR

Cherez

1580,-				61,-
1580,-				61,-
2190,-				84,-
2360,-				91,-
2360,-				91,-
210,-				9,-

1580,- Kč
61,- EUR

		SNi		Cr		Ms		Cr-K		TiN-C		TiN-K	
		cena pár	EAN	cena pár	EAN	cena pár	EAN	cena pár	EAN	cena pár	EAN	cena pár	EAN
dozické	Kč €	1060,- 41,-	23703	1280,- 50,-	23758	1280,- 50,-	051858	1490,- 57,-	051957	1940,- 75,-	25806	1280,- 50,-	25851
cyldrické	Kč €	1060,- 41,-	23710	1280,- 50,-	23765	1280,- 50,-	051865	1490,- 57,-	051964	1940,- 75,-	25813	1280,- 50,-	25868
WC	Kč €	1580,- 61,-	23727	1800,- 70,-	23772	1800,- 70,-	051872	2220,- 86,-	051971	2570,- 99,-	25820	1800,- 70,-	25875
koule / klika R	Kč €	1640,- 63,-	23734	1860,- 72,-	23789	1860,- 72,-	051889	2630,- 101,-	051988	2630,- 101,-	25837	1860,- 72,-	25882
koule / klika L	Kč €	1640,- 63,-	23741	1860,- 72,-	23796	1860,- 72,-	051896	2630,- 101,-	051995	2630,- 101,-	25844	1860,- 72,-	25899
dozické	Kč €	1250,- 49,-	21501	1470,- 57,-	32156	1470,- 57,-	052008	1750,- 68,-	052107	2130,- 82,-	32200	2130,- 82,-	21587
cyldrické	Kč €	1250,- 49,-	21518	1470,- 57,-	32163	1470,- 57,-	052015	1750,- 68,-	052114	2130,- 82,-	32217	2130,- 82,-	21594
WC	Kč €	1760,- 68,-	21525	1980,- 76,-	32170	1980,- 76,-	052022	2470,- 95,-	052121	2750,- 105,-	32224	2750,- 105,-	21600
koule / klika R	Kč €	1840,- 71,-	23505	2060,- 79,-	32187	2060,- 79,-	052039	2580,- 99,-	052138	2830,- 109,-	32231	2830,- 109,-	23543
koule / klika L	Kč €	1840,- 71,-	23512	2060,- 79,-	32194	2060,- 79,-	052046	2580,- 99,-	052145	2830,- 109,-	32248	2830,- 109,-	23550
dozické	Kč €	1080,- 42,-	21709	1190,- 47,-	21730	1190,- 47,-	052152	1370,- 53,-	052251	2070,- 80,-	32408	2070,- 80,-	32453
cyldrické	Kč €	1080,- 42,-	21716	1190,- 47,-	21747	1190,- 47,-	052169	1370,- 53,-	052268	2070,- 80,-	32415	2070,- 80,-	32460
WC	Kč €	1600,- 61,-	21723	1820,- 70,-	21754	1820,- 70,-	052176	2240,- 87,-	052275	2700,- 103,-	32422	2700,- 103,-	32477
koule / klika R	Kč €	1670,- 65,-	23802	1890,- 73,-	23826	1890,- 73,-	052183	2340,- 90,-	052282	2770,- 107,-	32439	2770,- 107,-	32484
koule / klika L	Kč €	1670,- 65,-	23819	1890,- 73,-	23833	1890,- 73,-	052190	2340,- 90,-	052299	2770,- 107,-	32446	2770,- 107,-	32491
dozické	Kč €	1580,- 61,-	66007	1800,- 70,-	66052	1800,- 70,-	052305	2220,- 86,-	052428	2460,- 95,-	66151	2460,- 95,-	66205
cyldrické	Kč €	1580,- 61,-	66014	1800,- 70,-	66069	1800,- 70,-	052312	2220,- 86,-	052435	2460,- 95,-	66168	2460,- 95,-	66212
WC	Kč €	2190,- 84,-	66021	2410,- 93,-	66076	2410,- 93,-	052329	3070,- 118,-	052442	3180,- 122,-	66175	3180,- 122,-	66229
koule / klika R	Kč €	2360,- 91,-	66038	2580,- 99,-	66083	2580,- 99,-	052336	3300,- 126,-	052459	3350,- 129,-	66182	3350,- 129,-	66236
koule / klika L	Kč €	2360,- 91,-	66045	2580,- 99,-	66090	2580,- 99,-	052343	3300,- 126,-	052466	3350,- 129,-	66199	3350,- 129,-	66243
rozeta zaslepovací	Kč €	210,- 9,-	63990	270,- 11,-	64003	380,- 16,-	052350	300,- 12,-	052473	430,- 18,-	64027	430,- 18,-	64034

V balení je standardně montážní materiál pro tl. dveří 38 - 45 mm. Pro větší tloušťky dveří je potřeba specifikovat jiný montážní materiál viz. Příslušenství a komponenty str. 223.



Ms mosaz natural



SNi matný nikl



Lara

1810,- Kč
70,- EUR

SNi - broušeno



Sogut

1670,- Kč
65,- EUR



TIN-C titan chrom mat

1240,- Kč
48,- EUR

KČ	materiál: masivní mosaz povrch: SNi matný nikl			EUR
2370,-				91,-
2370,-				91,-
2960,-				114,-
3130,-				120,-
3130,-				120,-
<hr/>				
2040,-				78,-
2040,-				78,-
2630,-				101,-
2800,-				108,-
2800,-				108,-
<hr/>				
1810,-				70,-
1810,-				70,-
2410,-				93,-
2580,-				99,-
2580,-				99,-
<hr/>				
1670,-				65,-
1670,-				65,-
2270,-				88,-
2440,-				94,-
2440,-				94,-
<hr/>				
1240,-				48,-
1240,-				48,-
1860,-				72,-
2030,-				78,-
2030,-				78,-

	SNI		Cr		Ms		Cr-K		TiN-C		TiN-K	
	Kč €	EAN	Kč €	EAN	Kč €	EAN	Kč €	EAN	Kč €	EAN	Kč €	EAN
dozické	2370,- 91,-	68483	2590,- 99,-	68537	2590,- 99,-	052480	3320,- 128,-	052589	3250,- 124,-	68636	3250,- 124,-	68681
cylinrické	2370,- 91,-	68490	2590,- 99,-	68544	2590,- 99,-	052497	3320,- 128,-	052596	3250,- 124,-	68643	3250,- 124,-	68698
WC	2960,- 114,-	68506	3180,- 122,-	68551	3180,- 122,-	052503	4150,- 159,-	052602	3950,- 152,-	68650	3950,- 152,-	68704
pevné / otočné R	3130,- 120,-	68513	3350,- 129,-	68568	3350,- 129,-	052510	4380,- 168,-	052619	4120,- 158,-	68667	4120,- 158,-	68711
pevné / otočné L	3130,- 120,-	68520	3350,- 129,-	68575	3350,- 129,-	052527	4380,- 168,-	052626	4120,- 158,-	68674	4120,- 158,-	68728
dozické	2040,- 78,-	66304	2260,- 87,-	66359	2260,- 87,-	052633	2850,- 110,-	052732	2920,- 112,-	66458	2920,- 112,-	66502
cylinrické	2040,- 78,-	66311	2260,- 87,-	66366	2260,- 87,-	052640	2850,- 110,-	052749	2920,- 112,-	66465	2920,- 112,-	66519
WC	2630,- 101,-	66328	2850,- 110,-	66373	2850,- 110,-	052657	3690,- 141,-	052756	3620,- 139,-	66472	3620,- 139,-	66526
madlo / klika R	2800,- 108,-	66335	3020,- 116,-	66380	3020,- 116,-	052664	3920,- 151,-	052763	3790,- 145,-	66489	3790,- 145,-	66533
madlo / klika L	2800,- 108,-	66342	3020,- 116,-	66397	3020,- 116,-	052671	3920,- 151,-	052770	3790,- 145,-	66496	3790,- 145,-	66540
dozické	1810,- 70,-	66601	2030,- 78,-	66656	2030,- 78,-	052787	2530,- 97,-	052886	2690,- 103,-	66755	2690,- 103,-	66809
cylinrické	1810,- 70,-	66618	2030,- 78,-	66663	2030,- 78,-	052794	2530,- 97,-	052893	2690,- 103,-	66762	2690,- 103,-	66816
WC	2410,- 93,-	66625	2630,- 101,-	66670	2630,- 101,-	052800	3380,- 130,-	052909	3400,- 131,-	66779	3400,- 131,-	66823
madlo / klika R	2580,- 99,-	66632	2800,- 108,-	66687	2800,- 108,-	052817	3610,- 139,-	052916	3570,- 137,-	66786	3570,- 137,-	66830
madlo / klika L	2580,- 99,-	66649	2800,- 108,-	66694	2800,- 108,-	052824	3610,- 139,-	052923	3570,- 137,-	66793	3570,- 137,-	66847
dozické	1670,- 65,-	67820	1890,- 73,-	67875	1890,- 73,-	052930	2340,- 90,-	053036	2550,- 98,-	67974	2550,- 98,-	68025
cylinrické	1670,- 65,-	67837	1890,- 73,-	67882	1890,- 73,-	052947	2340,- 90,-	053043	2550,- 98,-	67981	2550,- 98,-	68032
WC	2270,- 88,-	67844	2490,- 96,-	67899	2490,- 96,-	052954	3180,- 122,-	053050	3260,- 125,-	67998	3260,- 125,-	68049
madlo / klika R	2440,- 94,-	67851	2660,- 102,-	67905	2660,- 102,-	052961	3410,- 131,-	053067	3430,- 132,-	68001	3430,- 132,-	68056
madlo / klika L	2440,- 94,-	67868	2660,- 102,-	67912	2660,- 102,-	052978	3410,- 131,-	053074	3430,- 132,-	68018	3430,- 132,-	68063
dozické	1240,- 48,-	66922	1460,- 56,-	66977	1460,- 56,-	053081	1730,- 67,-	053180	2120,- 81,-	67073	2120,- 81,-	67127
cylinrické	1240,- 48,-	66939	1460,- 56,-	66984	1460,- 56,-	053098	1730,- 67,-	053197	2120,- 81,-	67080	2120,- 81,-	67134
WC	1860,- 72,-	66946	2080,- 80,-	66991	2080,- 80,-	053104	2610,- 100,-	053203	2850,- 110,-	67097	2850,- 110,-	67141
madlo / klika R	2030,- 78,-	66953	2250,- 87,-	67004	2250,- 87,-	053111	2840,- 110,-	053210	3020,- 116,-	67103	3020,- 116,-	67158
madlo / klika L	2030,- 78,-	66960	2250,- 87,-	67011	2250,- 87,-	053128	2840,- 110,-	053227	3020,- 116,-	67110	3020,- 116,-	67165

SNI - broušeno

SNI - broušeno

U kombinace madlo / klika dodáváme standardně madlo Entero pevné - neotočné. Na základě požadavku madlo Entero otočné s funkcí kliky.

V balení je standardně montážní materiál pro tl. dveří 38 - 45 mm. Pro větší tloušťky dveří je potřeba specifikovat jiný montážní materiál viz. Příslušenství a komponenty str. 223.



SNI matný nikl

Lusy

1360,- Kč
53,- EUR



TIN-K titan černý mat

Deny

1360,- Kč
53,- EUR



Cherez

1920,- Kč
74,- EUR



Mondeo

1700,- Kč
66,- EUR

materiál: masivní mosaz
povrch: SNI matný nikl

KČ **EUR**

1360,- 53,-

1360,- 53,-

1970,- 76,-

2140,- 82,-

2140,- 82,-

1360,- 53,-

1360,- 53,-

1970,- 76,-

2140,- 82,-

2140,- 82,-

1920,- 74,-

1920,- 74,-

2520,- 97,-

2690,- 103,-

2690,- 103,-

1700,- 66,-

1700,- 66,-

2300,- 89,-

2470,- 95,-

2470,- 95,-

270,- 11,-

		SNi		Cr		Ms		Cr-K		TiN-C		TiN-K	
		cena pár	EAN	cena pár	EAN	cena pár	EAN	cena pár	EAN	cena pár	EAN	cena pár	EAN
dozické	Kč €	1360,- 53,-	67226	1580,- 61,-	67271	1580,- 61,-	053234	1910,- 74,-	053333	2240,- 87,-	67370	2240,- 87,-	67424
cyldrické	Kč €	1360,- 53,-	67233	1580,- 61,-	67288	1580,- 61,-	053241	1910,- 74,-	053340	2240,- 87,-	67387	2240,- 87,-	67431
WC	Kč €	1970,- 76,-	67240	2190,- 84,-	67295	2190,- 84,-	053258	2770,- 107,-	053357	2960,- 114,-	67394	2960,- 114,-	67448
madlo / klika R	Kč €	2140,- 82,-	67257	2360,- 91,-	67301	2360,- 91,-	053265	3000,- 115,-	053364	3130,- 120,-	67400	3130,- 120,-	67455
madlo / klika L	Kč €	2140,- 82,-	67264	2360,- 91,-	67318	2360,- 91,-	053272	3000,- 115,-	053371	3130,- 120,-	67417	3130,- 120,-	67462
dozické	Kč €	1360,- 53,-	67523	1580,- 61,-	67578	1580,- 61,-	053388	1910,- 74,-	053487	2240,- 87,-	67677	2240,- 87,-	67721
cyldrické	Kč €	1360,- 53,-	67530	1580,- 61,-	67585	1580,- 61,-	053395	1910,- 74,-	053494	2240,- 87,-	67684	2240,- 87,-	67738
WC	Kč €	1970,- 76,-	67547	2190,- 84,-	67592	2190,- 84,-	053401	2770,- 107,-	053500	2960,- 114,-	67691	2960,- 114,-	67745
madlo / klika R	Kč €	2140,- 82,-	67554	2360,- 91,-	67608	2360,- 91,-	053418	3000,- 115,-	053517	3130,- 120,-	67707	3130,- 120,-	67752
madlo / klika L	Kč €	2140,- 82,-	67561	2360,- 91,-	67615	2360,- 91,-	053425	3000,- 115,-	053524	3130,- 120,-	67714	3130,- 120,-	67769
dozické	Kč €	1920,- 74,-	78413	2140,- 82,-	78468	2140,- 82,-	053531	2690,- 103,-	053630	2800,- 108,-	78567	2800,- 108,-	78611
cyldrické	Kč €	1920,- 74,-	78420	2140,- 82,-	78475	2140,- 82,-	053548	2690,- 103,-	053647	2800,- 108,-	78574	2800,- 108,-	78628
WC	Kč €	2520,- 97,-	78437	2740,- 105,-	78482	2740,- 105,-	053555	3540,- 136,-	053654	3510,- 135,-	78581	3510,- 135,-	78635
madlo / klika R	Kč €	2690,- 103,-	78444	2910,- 112,-	78499	2910,- 112,-	053562	3770,- 144,-	053661	3680,- 141,-	78598	3680,- 141,-	78642
madlo / klika L	Kč €	2690,- 103,-	78451	2910,- 112,-	78505	2910,- 112,-	053579	3770,- 144,-	053678	3680,- 141,-	78604	3680,- 141,-	78659
dozické	Kč €	1700,- 66,-	74453	1920,- 74,-	74507	1920,- 74,-	053685	2380,- 92,-	053784	2580,- 99,-	74606	2580,- 99,-	74651
cyldrické	Kč €	1700,- 66,-	74460	1920,- 74,-	74514	1920,- 74,-	053692	2380,- 92,-	053791	2580,- 99,-	74613	2580,- 99,-	74668
WC	Kč €	2300,- 89,-	74477	2520,- 97,-	74521	2520,- 97,-	053708	3230,- 124,-	053807	3290,- 126,-	74620	3290,- 126,-	74675
madlo / klika R	Kč €	2470,- 95,-	74484	2690,- 103,-	74538	2690,- 103,-	053715	3460,- 133,-	053814	3460,- 133,-	74637	3460,- 133,-	74682
madlo / klika L	Kč €	2470,- 95,-	74491	2690,- 103,-	74545	2690,- 103,-	053722	3460,- 133,-	053821	3460,- 133,-	74644	3460,- 133,-	74699
rozeta zaslepovací	Kč €	270,- 11,-	72381	330,- 14,-	72398	500,- 20,-	055337			540,- 22,-	72411	540,- 22,-	72428

V balení je standardně montážní materiál pro tl. dveří 38 - 45 mm. Pro větší tloušťky dveří je potřeba specifikovat jiný montážní materiál viz. Příslušenství a komponenty str. 223.



Celý projekt - jeden design

Dveřní kliky DESIGN 2006
[34 – 37]



Kování pro hliníkové a ocelové dveře,
kování na branky [132 – 145]



Kliky a zámky na skleněné dveře
[158 – 167]



Madla a koule na skleněné
a dřevěné dveře [178 – 183]



Panty na skleněné dveře
[168 – 171]



Bezpečnostní rozety
[100 – 107]



Mušle na posuvné
dveře [146 – 153]



Hranaté panty na dřevěné
dveře [206 – 209]



Okenní kliky
3 a 4 polohové
[116 – 123]



Bezpečnostní vložky EWA
[198 – 205]



Bezpečnostní madla
Entero [94 – 99]



Madla dlouhá
[108 – 115]



Dveřní kliky DESIGN 2006

Materiál: masivní mosaz

Povrchy: SNI, Cr, SNI - broušeno, TiN-C, TiN-K, Ms, Ms-L
více info na www.kliky-mt.cz/manufaktura/barvy-povrchy

Kování představené v r. 2006 na mezinárodním veletrhu Practical World v Kolíně nad Rýnem se ihned stalo ikonou v tomto segmentu. Kliky řady DESIGN 2006 se vyznačují nezaměnitelným designem s citlivě vyváženou proporcí mezi klikou a rozetou. U této kolekce je poprvé použit systém tlačných pružin v zapouzdřené vnitřní konstrukci rozet, které vynikají svoji stabilitou při přenosu zatížení mezi klikou a zámkem a zároveň velmi tichým chodem. Nadčasovost klik M&T je zřejmá i na mnoha kopiích od mnoha výrobců z různých částí světa, které i po 8 letech od uvedení na trh neustále vznikají a zaplavují trh jako další novinky ©.

ENTRY **TiN-K** titan černý mat

TRINITY **TiN-C** titan chrom mat

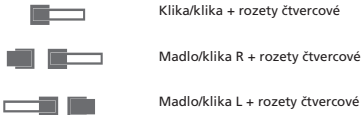
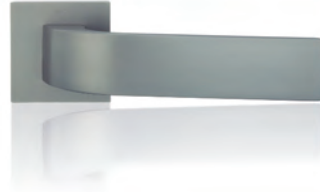

Klika/klika + rozety čtvercové

Madlo/klika R + rozety čtvercové

Madlo/klika L + rozety čtvercové

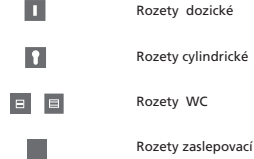

Rozety dozické

Rozety cylindrické

Rozety WC

Rozety zaslepovací



dozické

cylindrické

WC ex

WC in

zaslepovací

madlo Entry

rozety 54x54 mm

konstrukční varianty, materiálové provedení

- designová sada standardně bez spodních rozet
- spodní rozety se objednávají samostatně
- konstrukční systém 4 tlačných pružin u kliky
- velmi tichý chod
- montáž sešroubování pouzdrů proti sobě
- další fixace pomocí 4 vrtů
- rukojeti vyrobeny z masivní mosazi
- rozety vyrobeny z masivní mosazi
- zajišťovací gel proti uvolnění šroubů
- vrtání PROFÍ šablonou M&T vrtákem Ø 6,4 mm
- animace montáže na www.kliky-mt.cz/montaze-kovani
- montáž pro tloušťky dveří 38 – 126 mm
- v balení standardně montážní materiál pro tl. dveří 38 - 45 mm
- záruka 3 roky, titany 15 let



Ochranná známka – registrovaná značka

ENTERO®



Chráněné průmyslové vzory klik



ENTERO
ENTRY
TRINITY
MY
TERRY

roky **3 garance** až **15 garance**



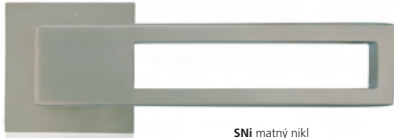

SNI matný nikel



TIN-C titan chrom mat



SNI matný nikel



TIN-K titan černý mat



SNI matný nikel



KČ materiál: masivní mosaz povrch: SNI matný nikel EUR

Entry

2520,- Kč
97,- EUR

2520,- 97,-

3290,- 126,-

3290,- 126,-

Trinity

2190,- Kč
84,- EUR

2190,- 84,-

2960,- 114,-

2960,- 114,-

My

2300,- Kč
89,- EUR

2300,- 89,-

3070,- 118,-

3070,- 118,-

Terry

2300,- Kč
89,- EUR

2300,- 89,-

3070,- 118,-

3070,- 118,-

Entero

2520,- Kč
97,- EUR

2520,- 97,-

3290,- 126,-

3290,- 126,-

Rozety 54x54 mm

650,- Kč
26,- EUR

650,- 26,-

650,- 26,-

760,- 30,-

1310,- 51,-

		SNI		SNI - broušeno		Cr		Ms		TiN-C		TiN-K	
		cena pár	EAN	cena pár	EAN	cena pár	EAN	cena pár	EAN	cena pár	EAN	cena pár	EAN
klika / klika	Kč €	2520,- 97,-	91405	2590,- 99,-	78710	2740,- 105,-	78741	2740,- 105,-	053838	3400,- 131,-	78802	3400,- 131,-	78833
madlo / klika R	Kč €	3290,- 126,-	91412	3360,- 129,-	78727	3510,- 135,-	78758	3510,- 135,-	053845	4280,- 164,-	78819	4280,- 164,-	78857
madlo / klika L	Kč €	3290,- 126,-	91429	3360,- 129,-	78734	3510,- 135,-	78765	3510,- 135,-	053852	4280,- 164,-	78826	4280,- 164,-	78871
klika / klika	Kč €	2190,- 84,-	91436	2260,- 87,-	78895	2410,- 93,-	78925	2410,- 93,-	053890	3070,- 118,-	78987	3070,- 118,-	79014
madlo / klika R	Kč €	2960,- 114,-	91443	3030,- 116,-	78901	3180,- 122,-	78932	3180,- 122,-	053906	3840,- 147,-	78994	3840,- 147,-	79038
madlo / klika L	Kč €	2960,- 114,-	91450	3030,- 116,-	78918	3180,- 122,-	78949	3180,- 122,-	053913	3840,- 147,-	79007	3840,- 147,-	79052
klika / klika	Kč €	2300,- 89,-	91467	2370,- 91,-	79076	2520,- 97,-	79106	2520,- 97,-	053951	3180,- 122,-	79168	3180,- 122,-	79199
madlo / klika R	Kč €	3070,- 118,-	91474	3140,- 120,-	79083	3290,- 126,-	79113	3290,- 126,-	053968	3950,- 152,-	79175	3950,- 152,-	79212
madlo / klika L	Kč €	3070,- 118,-	91481	3140,- 120,-	79090	3290,- 126,-	79120	3290,- 126,-	053975	3950,- 152,-	79182	3950,- 152,-	79236
klika / klika	Kč €	2300,- 89,-	91498	2370,- 91,-	79250	2520,- 97,-	79281	2520,- 97,-	054019	3180,- 122,-	79342	3180,- 122,-	79373
madlo / klika R	Kč €	3070,- 118,-	91504	3140,- 120,-	79267	3290,- 126,-	79298	3290,- 126,-	054026	3950,- 152,-	79359	3950,- 152,-	79397
madlo / klika L	Kč €	3070,- 118,-	91511	3140,- 120,-	79274	3290,- 126,-	79304	3290,- 126,-	054033	3950,- 152,-	79366	3950,- 152,-	79410
klika / klika	Kč €	2520,- 97,-	91528	2590,- 99,-	90910	2740,- 105,-	91030	2740,- 105,-	054071	3400,- 131,-	90958	3400,- 131,-	90996
madlo / klika R	Kč €	3290,- 126,-	91535	3360,- 129,-	90927	3510,- 135,-	91047	3510,- 135,-	054088	4280,- 164,-	90965	4280,- 164,-	91009
madlo / klika L	Kč €	3290,- 126,-	91542	3360,- 129,-	90934	3510,- 135,-	91054	3510,- 135,-	054095	4280,- 164,-	90972	4280,- 164,-	91016
dozické	Kč €	650,- 26,-	91559	680,- 27,-	79465	760,- 30,-	79502	760,- 30,-	054132	980,- 38,-	79526	980,- 38,-	79533
cylindrické	Kč €	650,- 26,-	91566	680,- 27,-	79434	760,- 30,-	79441	760,- 30,-	054149	980,- 38,-	68414	980,- 38,-	79472
zaslepovací	Kč €	760,- 30,-	91573	790,- 31,-	83516	870,- 34,-	83523	870,- 34,-	054156	1090,- 42,-	83547	1090,- 42,-	83554
WC	Kč €	1310,- 51,-	91580	1350,- 52,-	79557	1420,- 55,-	79564	1420,- 55,-	054163	1640,- 63,-	79588	1640,- 63,-	79595

U kombinace madlo / klika dodáváme standardně madlo Entry pevné - neotčné.

V balení je standardně montážní materiál pro tl. dveří 38 - 45 mm. Pro větší tloušťky dveří je potřeba specifikovat jiný montážní materiál viz. Příslušenství a komponenty str. 223.



Celý projekt - jeden design

Dveřní kliky DESIGN 2009
[38 – 43]



Kliky a zámky na skleněné dveře
[158 – 167]



Dveřní zárážky
[210 – 215]



Panty na skleněné dveře
[168 – 171]



Madla a koule na skleněné
a dřevěné dveře [178 – 183]



Mušle na posuvné
dveře [146 – 153]



Hrnané panty na dřevěné
dveře [206 – 209]



Bezpečnostní rozety
[100 – 107]



Okenní kliky
3 a 4 polohové
[116 – 123]



Okenní kliky HS Portaly
na posuvná okna a stěny
[124 – 129]



Madla dlouhá
[108 – 115]



Kování pro hliníkové a ocelové dveře,
kování na branky [132 – 145]



Dveřní kliky DESIGN 2009





Materiál: masivní mosaz

Povrchy: SNI, Cr, SNI - broušeno, TiN-C, TiN-K, TiN-B, Ms, Ms-L
více info na www.kliky-mt.cz/manufaktura/barvy-povrchy

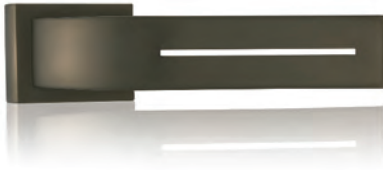
Kování uvedené na trh v r. 2009 představuje neustálou designovou a materiálovou inovaci ve společnosti M&T. Povrchy a materiály použité v této kolekci tj. povrch TiN-B titan braun mat, kombinace masivní dřeva + kov, použití materiálu Alu kompakt, jsou i nyní na úplném vrcholu současného designu. Řada kování Mimolimit s mnoha doplňky si opakovaně nachází svoje uplatnění v těch nejprestižnějších projektech na známých adresách v různých částech světa. Konstruktivně je využit systém tlačných pružin v zapouzdřené vnitřní konstrukci rozet, které vynikají svoji stabilitou při přenosu zatížení mezi klikou a zámkem a zároveň velmi tichým chodem.

TORO TiN-B titan braun mat



-  Klíka/klíka + rozety obdélníkové
-  Madlo/klíka R + rozety obdélníkové
-  Madlo/klíka L + rozety obdélníkové
-  Spodní rozety dozické
-  Spodní rozety cylindrické
-  Spodní rozety WC
-  Spodní rozety zaslepovací



dozické cylindrické WC ex Toro WC in Toro madlo Toro

rozety 47x60 mm



WC ex Maya WC in Maya madlo Maya

konstrukční varianty, materiálové provedení

- designová sada standardně bez spodních rozet
- spodní rozety 47x60 mm se objednávají samostatně
- u řady klik Mimolimit použity rozety 54x54 mm
- madla vždy v designu podle kliky z vnitřní strany dveří
- konstrukční systém 4 tlačných pružin u kliky
- velmi tichý chod
- montáž sešroubování pouzdry proti sobě
- další fixace pomocí 4 vrtů
- rukojeti vyrobeny z masivní mosazi
- rozety vyrobeny z masivní mosazi
- vrtání PROFI šablonou M&T vrtákem Ø 6,4 mm
- animace montáže na www.kliky-mt.cz/montaze-kovani
- montáž pro tloušťky dveří 38 – 126 mm
- záruka 3 roky, titany 15 let

vrtání PROFI
šablonou M&T







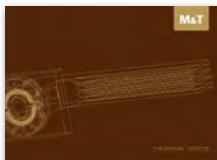

zaslepovací

3 garance 15 garance



MIMOLIMIT TiN-K titan černý mat + dřevina masivní ořech



-  Klíka/klíka + rozety čtvercové
-  Madlo/klíka R + rozety čtvercové
-  Madlo/klíka L + rozety čtvercové
-  Spodní rozety dozické
-  Spodní rozety cylindrické
-  Spodní rozety WC
-  Spodní rozety zaslepovací



dozické cylindrické WC ex WC in madlo Mimolimit

rozety 54x54 mm

Ochranná známka – registrovaná značka

MIMOLIMIT®



Chráněné průmyslové vzory klik



TORO
MAYA
TUKAN
MIMOLIMIT

madla MIMOLIMIT





TIN-B titan braun mat



SNI matný nikel



SNI matný nikel



materiál: masivní mosaz
Kč povrch: SNI matný nikel - broušeno EUR

Tukan

2740,-  105,-

2740,- Kč
 105,- EUR

3620,-   139,-

3620,-   139,-

Maya

2960,-  114,-

2960,- Kč
 114,- EUR

3840,-   147,-

3840,-   147,-

Toro

2740,-  105,-

2740,- Kč
 105,- EUR

3620,-   139,-

3620,-   139,-

Rozety 60x47 mm

650,-  26,-

650,- Kč
 26,- EUR

650,-  26,-

650,-  26,-

650,-  26,-

1420,-   55,-

1420,-   55,-

1420,-   55,-

1420,-   55,-

870,-  34,-

		SNI - broušeno		Cr		Ms		TiN-C		TiN-B	
		cena	EAN	cena	EAN	cena	EAN	cena	EAN	cena	EAN
		pár		pár		pár		pár		pár	
klika / klika	Kč e	2740,- 105,-	85213	2960,- 114,-	022032	2960,- 114,-	054217	3620,- 139,-	85268	3620,- 139,-	85312
madlo / klika R	Kč e	3620,- 139,-	85244	3840,- 147,-	022049	3840,- 147,-	054224	4610,- 177,-	85299	4610,- 177,-	85343
madlo / klika L	Kč e	3620,- 139,-	85251	3840,- 147,-	022056	3840,- 147,-	054231	4610,- 177,-	85306	4610,- 177,-	85350
klika / klika	Kč e	2960,- 114,-	85367	3180,- 122,-	022070	3180,- 122,-	054279	3840,- 147,-	85411	3840,- 147,-	85466
madlo / klika R	Kč e	3840,- 147,-	85398	4060,- 156,-	022087	4060,- 156,-	054286	4830,- 185,-	85442	4830,- 185,-	85497
madlo / klika L	Kč e	3840,- 147,-	85404	4060,- 156,-	022094	4060,- 156,-	054293	4830,- 185,-	85459	4830,- 185,-	85503
klika / klika	Kč e	2740,- 105,-	85510	2960,- 114,-	022117	2960,- 114,-	054330	3620,- 139,-	85565	3620,- 139,-	85619
madlo / klika R	Kč e	3620,- 139,-	85541	3840,- 147,-	022124	3840,- 147,-	054347	4610,- 177,-	85596	4610,- 177,-	85640
madlo / klika L	Kč e	3620,- 139,-	85558	3840,- 147,-	022131	3840,- 147,-	054354	4610,- 177,-	85602	4610,- 177,-	85657
dozická Maya	Kč e	650,- 26,-	85930	760,- 30,-	022261	760,- 30,-	054392	980,- 38,-	85992	980,- 38,-	86050
dozická Toro / Tukan	Kč e	650,- 26,-	86111	760,- 30,-	022278	760,- 30,-	054408	980,- 38,-	86128	980,- 38,-	86135
cylindrická Maya	Kč e	650,- 26,-	85947	760,- 30,-	022285	760,- 30,-	054415	980,- 38,-	86005	980,- 38,-	86067
cylindrická Toro / Tukan	Kč e	650,- 26,-	86142	760,- 30,-	022292	760,- 30,-	054422	980,- 38,-	86159	980,- 38,-	86166
WC Maya R	Kč e	1420,- 55,-	85954	1530,- 59,-	022308	1530,- 59,-	054439	1750,- 68,-	86012	1750,- 68,-	86074
WC Maya L	Kč e	1420,- 55,-	85961	1530,- 59,-	022315	1530,- 59,-	054446	1750,- 68,-	86029	1750,- 68,-	86081
WC Toro / Tukan R	Kč e	1420,- 55,-	85978	1530,- 59,-	022322	1530,- 59,-	054453	1750,- 68,-	86036	1750,- 68,-	86098
WC Toro / Tukan L	Kč e	1420,- 55,-	85985	1530,- 59,-	022339	1530,- 59,-	054460	1750,- 68,-	86043	1750,- 68,-	86104
zaslepovací Toro / Tukan	Kč e	870,- 34,-	021998	940,- 36,-	022001	940,- 36,-	054477	1200,- 47,-	022018	1200,- 47,-	022025
zaslepovací Maya	Kč e	870,- 34,-	020670	940,- 36,-	020687	940,- 36,-	054484	1200,- 47,-	020694	1200,- 47,-	020700

U kombinace madlo / klika dodáváme standardně madla pevná - neotočná.

V balení je standardně montážní materiál pro tl. dveří 39 - 41 mm. Pro jiné tloušťky dveří je potřeba specifikovat přesnou tloušťku dveří.



TIN-B titan braun mat + dub

Mimolimit

2740,- Kč
105,- EUR

Kč	materiál: masivní mosaz povrch: SNi matný nikl broušeno	EUR
2740,-		105,-
3620,-		139,-
3620,-		139,-



Alu kompakt



Destičky Mimolimit

650,- Kč
26,- EUR



Kč	materiál: masivní dřevo povrch: olejováno	EUR
650,-		26,-
540,-		21,-
540,-		21,-
540,-		21,-
540,-		21,-
540,-		21,-



SNi matný nikl + ořech

Madlo Mimolimit

3030,- Kč
116,- EUR

Kč	materiál: masivní mosaz povrch: SNi matný nikl broušeno	EUR
3030,-		116,-
3630,-		139,-
5340,-		204,-
6050,-		231,-
7980,-		305,-
10010,-		383,-



SNi matný nikl + teak

**Madlo Mimolimit
54x54 mm**

		Sni - broušeno		Cr		Ms		TiN-C		TiN-K		TiN-B	
		cena	EAN	cena	EAN	cena	EAN	cena	EAN	cena	EAN	cena	EAN
		pár		pár		pár		pár		pár		pár	
klika / klika	Kč €	2740,- 105,-	85664	2960,- 114,-	022155	2960,- 114,-	054590	3620,- 139,-	85725	3620,- 139,-	85787	3620,- 139,-	85848
madlo / klika R	Kč €	3620,- 139,-	85695	3840,- 147,-	022162	3840,- 147,-	054606	4610,- 177,-	85756	4610,- 177,-	85817	4610,- 177,-	85879
madlo / klika L	Kč €	3620,- 139,-	85701	3840,- 147,-	022179	3840,- 147,-	054613	4610,- 177,-	85763	4610,- 177,-	85824	4610,- 177,-	85886

V balení je standardně montážní materiál pro tl. dveří 38 - 45 mm. Pro větší tloušťky dveří je potřeba specifikovat jiný montážní materiál viz. Příslušenství a komponenty str. 223.

		cena	EAN
		pár	
Alu kompak	Kč €	650,- 26,-	83899
ořech	Kč €	540,- 21,-	83851
jilm	Kč €	540,- 21,-	83868
bělený dub	Kč €	540,- 21,-	83875
teak	Kč €	540,- 21,-	83844
dub	Kč €	540,- 21,-	83882

zakázkově lze rukojeť dodat v dalších dřevinách

Rozety 54x54 mm		TiN-B	
		cena	EAN
		pár	
dozické	Kč €	980,- 38,-	043099
cylindrické	Kč €	980,- 38,-	043105
zaslepovací	Kč €	1090,- 42,-	043112
WC	Kč €	1640,- 63,-	043129

ostatní povrchy rozet na str. 37

rozteč / celk. délka		Sni - broušeno		Cr		Ms		TiN-C		TiN-K		TiN-B	
		cena	EAN	cena	EAN	cena	EAN	cena	EAN	cena	EAN	cena	EAN
		ks		ks		ks		ks		ks		ks	
300 / 340 mm	Kč €	3030,- 116,-	83301	3140,- 120,-	022209	3140,- 120,-	058895	4130,- 158,-	83349	4460,- 171,-	83363	4460,- 171,-	83387
600 / 640 mm	Kč €	3630,- 139,-	83318	3740,- 143,-	022216	3740,- 143,-	058901	4730,- 181,-	83356	5060,- 194,-	83370	5060,- 194,-	83394
900 / 940 mm	Kč €	5340,- 204,-	83974	5450,- 208,-	022223	5450,- 208,-	058918	6660,- 255,-	84018	6990,- 267,-	84056	6990,- 267,-	84094
1200 / 1240 mm	Kč €	6050,- 231,-	83981	6160,- 236,-	022230	6160,- 236,-	058925	7150,- 273,-	84025	7480,- 286,-	84063	7480,- 286,-	84100
1800 / 1840 mm	Kč €	7980,- 305,-	83998	8090,- 309,-	022247	8090,- 309,-	058932	9630,- 368,-	84032	9960,- 381,-	84070	9960,- 381,-	84117
2400 / 2440 mm	Kč €	10010,- 383,-	84001	10120,- 387,-	022254	10120,- 387,-	058949	12100,- 462,-	84049	12430,- 475,-	84087	12430,- 475,-	84124

Více informací na str. 110 - 111 Madla dlouhá a str. 180 - 181 Madla a koule na skleněné a dřevěné dveře.



Celý projekt - jeden design

Dřevní kliky DESIGN 2011 řada MINI
[44 - 47]



Kliky a zámky na skleněné dveře
[158 - 167]



Bezpečnostní rozety
[100 - 107]



Panty na skleněné dveře
[168 - 171]



Bezpečnostní vložky EVVA
[198 - 205]



Hranaté panty na dřevěné
dveře [206 - 209]



Mušle na posuvné
dveře [146 - 153]



Okenní kliky
3 a 4 polohové
[116 - 123]



Dveřní kliky DESIGN 2011 řada MINI

Materiál: masivní mosaz





Povrchy: SNI, Cr, TiN-K, Ms, Ms-L

více info na www.kliky-mt.cz/manufaktura/barvy-povrchy

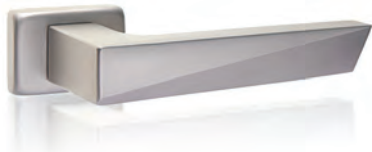
Kování uvedené na trh v r. 2011 reaguje na požadavky zákazníků s oblibou v minimalistickém pojetí interiérů, kdy díky nové konstrukci mini rozet dochází k minimalizaci celého vzhledu této řady dveřních klik. Budete překvapeni perfektní funkcí mini rozet a celého kování řady MINI.

MINI-V SNI matný nikl



-  Klíka/klíka + rozety mini
-  Rozety mini dozické
-  Rozety mini WC
-  Rozety mini zaslepovací



dozické zaslepovací WC in WC ex

rozety 33x47 mm

konstrukční varianty, materiálové provedení

- designová sada standardně bez spodních rozet
- spodní rozety se objednávají samostatně
- 2 varianty rozet tj. mini, nebo čtvercové 47x47 mm
- konstrukční systém 4 tlačných pružin u kliky
- velmi tichý chod
- montáž sešroubování pouzdry proti sobě
- další fixace pomocí 8 vrtutí
- rukojeti vyrobeny z masivní mosazi
- rozety vyrobeny z masivní mosazi
- vrtání PROFÍ šablonou M&T vrtákem Ø 6,4 mm
- animace montáže na www.kliky-mt.cz/montaze-kovani
- montáž pro tloušťky dveří 38 – 126 mm
- v balení standardně montážní materiál pro tl. dveří 38 - 45 mm
- záruka 3 roky, titany 15 let



roky **3 garance** let **15 garance**



MINI-T TiN-K titan černý mat



-  Klíka/klíka + rozety čtvercové
-  Madlo/klíka R + rozety čtvercové
-  Madlo/klíka L + rozety čtvercové
-  Rozety čtvercové dozické
-  Rozety čtvercové cylindrické
-  Rozety čtvercové WC
-  Rozety čtvercové zaslepovací



dozické cylindrické WC in WC ex zaslepovací

rozety 47x47 mm



madlo Minimal

Ochranná známka – registrovaná značka **MINI®**



Chráněné průmyslové vzory klik



MINI-V
MINI-C
MINI-S
MINI-T



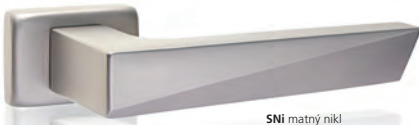

SNI matný nikel



TiN-K titan černý mat



KČ materiál: masivní mosaz povrch: SNI matný nikel **EUR**

Mini-V

1530,- Kč
59,- EUR

1530,-		59,-
1970,-		76,-
2190,-		84,-
2190,-		84,-

Mini-C

1420,- Kč
55,- EUR

1420,-		55,-
1860,-		72,-
2080,-		80,-
2080,-		80,-

Mini-S

1420,- Kč
55,- EUR

1420,-		55,-
1860,-		72,-
2080,-		80,-
2080,-		80,-

Mini-T

1420,- Kč
55,- EUR

1420,-		55,-
1860,-		72,-
2080,-		80,-
2080,-		80,-

Rozety Mini

430,- Kč
17,- EUR

430,-		17,-
540,-		21,-
980,-		38,-

Rozety čtvercové 47x47 mm

760,- Kč
30,- EUR

760,-		30,-
760,-		30,-
870,-		34,-
1200,-		47,-

		Sni		Cr		Ms		TiN-K	
		cena pár	EAN	cena pár	EAN	cena pár	EAN	cena pár	EAN
klika / klika	Kč €	1530,- 59,-	86241	1750,- 68,-	86296	1750,- 68,-	054651	2410,- 93,-	86340
klika / klika na rozetách 47x47 mm	Kč €	1970,- 76,-	86258	2190,- 84,-	86302	2190,- 84,-	054668	2850,- 110,-	86357
madlo / klika L na rozetách 47x47 mm	Kč €	2190,- 84,-	86265	2410,- 93,-	86319	2410,- 93,-	054675	3070,- 118,-	86364
madlo / klika R na rozetách 47x47 mm	Kč €	2190,- 84,-	86272	2410,- 93,-	86326	2410,- 93,-	054682	3070,- 118,-	86371
klika / klika	Kč €	1420,- 55,-	86395	1640,- 63,-	86449	1640,- 63,-	054736	2300,- 89,-	86494
klika / klika na rozetách 47x47 mm	Kč €	1860,- 72,-	86401	2080,- 80,-	86456	2080,- 80,-	054743	2740,- 105,-	86500
madlo / klika L na rozetách 47x47 mm	Kč €	2080,- 80,-	86418	2300,- 89,-	86463	2300,- 89,-	054750	2960,- 114,-	86517
madlo / klika R na rozetách 47x47 mm	Kč €	2080,- 80,-	86425	2300,- 89,-	86470	2300,- 89,-	054767	2960,- 114,-	86524
klika / klika	Kč €	1420,- 55,-	86548	1640,- 63,-	86593	1640,- 63,-	054811	2300,- 89,-	86647
klika / klika na rozetách 47x47 mm	Kč €	1860,- 72,-	86555	2080,- 80,-	86609	2080,- 80,-	054828	2740,- 105,-	86654
madlo / klika L na rozetách 47x47 mm	Kč €	2080,- 80,-	86562	2300,- 89,-	86616	2300,- 89,-	054835	2960,- 114,-	86661
madlo / klika R na rozetách 47x47 mm	Kč €	2080,- 80,-	86579	2300,- 89,-	86623	2300,- 89,-	054842	2960,- 114,-	86678
klika / klika	Kč €	1420,- 55,-	86692	1640,- 63,-	86746	1640,- 63,-	054897	2300,- 89,-	86791
klika / klika na rozetách 47x47 mm	Kč €	1860,- 72,-	86708	2080,- 80,-	86753	2080,- 80,-	054903	2740,- 105,-	86807
madlo / klika L na rozetách 47x47 mm	Kč €	2080,- 80,-	86715	2300,- 89,-	86760	2300,- 89,-	054910	2960,- 114,-	86814
madlo / klika R na rozetách 47x47 mm	Kč €	2080,- 80,-	86722	2300,- 89,-	86777	2300,- 89,-	054927	2960,- 114,-	86821
dozické	Kč €	430,- 17,-	86845	540,- 21,-	86869	540,- 21,-	054972	760,- 30,-	86883
zaslepovací	Kč €	540,- 21,-	021936	650,- 26,-	021943	650,- 26,-	054989	870,- 34,-	021950
WC	Kč €	980,- 38,-	86852	1160,- 45,-	86876	1160,- 45,-	054996	1530,- 59,-	86890
dozické	Kč €	760,- 30,-	86906	830,- 32,-	86937	830,- 32,-	055030	980,- 38,-	86968
cylinrické	Kč €	760,- 30,-	86913	830,- 32,-	86944	830,- 32,-	055047	980,- 38,-	86975
zaslepovací	Kč €	870,- 34,-	86920	940,- 36,-	86951	940,- 36,-	055054	1090,- 42,-	86982
WC	Kč €	1200,- 47,-	021967	1310,- 51,-	021974	1310,- 51,-	055061	1530,- 59,-	021981

U kombinace madlo / klika dodáváme standardně madlo Minimal pevné - neočtné.

V balení je standardně montážní materiál pro tl. dveří 38 - 45 mm. Pro větší tloušťky dveří je potřeba specifikovat jiný montážní materiál viz. Příslušenství a komponenty str. 223.



Celý projekt - jeden design

Dveřní kliky DESIGN 2012
ploché rozety [48 – 53]

Nerezové kliky, zámky a panty
na skleněné dveře [172 – 177]

Mušle na posuvné
dveře [146 – 153]

Magnetické zámky
[192 – 197]

Okenní kliky
3 a 4 polohové
[116 – 123]

Madla dlouhá
[108 – 115]



Bezpečnostní rozety
[100 – 107]



Bezpečnostní vložky EWA
[198 – 205]



Dveřní kliky DESIGN 2012 ploché rozety

Materiál: nerezová ocel

Povrchy: NRz nerez - broušeno, TiN-K titan černý mat





Kování uvedené na trh v r. 2012 přináší zásadní inovaci v konstrukčním řešení. Minimalistické rozety jsou během krátkého okamžiku pevně fixovány ve dveřích, samozřejmě s možností jednoduché demontáže systémem M&T Minimum Time. Vyzkoušejte originalitu a perfektní funkčnost nového systému. Svým jednoduchým účelovým vzhledem je kování DESIGN 2012 předurčeno pro všechny typy projektů, kde je kladen důraz na maximální funkčnost, rychlou a snadnou montáž a v neposlední řadě na precizní design.





MORGAN NRz nerez - broušeno



ENTERO II TiN-K titan černý mat



-  Klíka/klíka + ploché rozety kulaté
-  Koule/klíka + ploché rozety kulaté
-  Ploché rozety kulaté dozické
-  Ploché rozety kulaté cylindrické
-  Ploché rozety kulaté WC

-  Klíka/klíka + ploché rozety čtvercové
-  Koule/klíka + ploché rozety čtvercové
-  Ploché rozety čtvercové dozické
-  Ploché rozety čtvercové cylindrické
-  Ploché rozety čtvercové WC



dozické cylindrické WC in WC ex koule Maty

rozety Ø 55 mm



dozické cylindrické WC in WC ex koule Maty

rozety 52x52 mm

konstrukční varianty, materiálové provedení

- designová sada standardně bez spodních rozet
- spodní rozety se objednávají samostatně
- 2 varianty rozet tj. kulaté, nebo čtvercové 52x52 mm
- tenké rozety tl. pouhé 2 mm
- ultra rychlá a jednoduchá montáž systémem M&T Minimum Time
- kování bez vratných pružin
- doporučujeme kombinovat s magnetickým zámekem M&T
- vrtání PROFÍ šablonou M&T vrtákem Ø 7 mm
- animace montáže na www.kliky-mt.cz/montaze-kovani
- montáž pro tloušťky dveří 38 – 126 mm
- záruka 5 let, titan 15 let

vrtání PROFÍ šablonou M&T



5 garance 15 garance

Ochranná známka – registrovaná značka ENTERO®



Chráněné průmyslové vzory klik MORGAN

design

Patent montážní systém M&T Minimum Time

patent





Entero II

1150,- Kč
45,- EUR



Morgan

940,- Kč
36,- EUR



Lusy

830,- Kč
32,- EUR



Cesan

940,- Kč
36,- EUR



Rozety

250,- Kč
9,5 EUR

materiál: nerezová ocel
KČ povrch: NRz nerez - broušeno EUR

1150,- 45,-

1810,- 70,-

940,- 36,-

1600,- 61,-

830,- 32,-

1600,- 61,-

940,- 36,-

1600,- 61,-

KČ materiál: nerezová ocel povrch: NRz nerez - broušeno EUR

250,- 9,5

250,- 9,5

810,- 32,-

		NRz		TiN-K	
		cena	EAN	cena	EAN
		pár		pár	
klika / klika	Kč €	1150,- 45,-	28265	2000,- 77,-	28272*
koule / klika	Kč €	1810,- 70,-	48164	2660,- 102,-	48171*

klika / klika	Kč €	940,- 36,-	28340	1780,- 69,-	28357
koule / klika	Kč €	1600,- 61,-	48379	2440,- 94,-	48409

klika / klika	Kč €	830,- 32,-	28302	1670,- 65,-	28319
koule / klika	Kč €	1600,- 61,-	48249	2330,- 90,-	48256

klika / klika	Kč €	940,- 36,-	28364	1780,- 69,-	28371
koule / klika	Kč €	1600,- 61,-	48447	2440,- 94,-	48454

Zakázkově lze na plochých kulatých rozetách dodat jakýkoliv typ nerezové rukojeti z produkce M&T na str. 14, 16. Příplatek za variantu na plochých kulatých rozetách je 380,- Kč/pár.
* Povrch TiN-K je s rukojetí Entero, nelze dodat s rukojetí Entero II.

		NRz		TiN-K	
		cena	EAN	cena	EAN
		pár		pár	
dozické	Kč €	250,- 9,5	28388	600,- 24,-	28418
cylindrické	Kč €	250,- 9,5	28395	600,- 24,-	28425
WC	Kč €	810,- 32,-	28401	1040,- 40,-	28432

U kombinace koule / klika dodáváme standardně kouli Maty pevnou - neotočnou.

V balení je standardně montážní materiál pro tl. dveří 38 - 55 mm. Pro větší tloušťky dveří je potřeba specifikovat jiný montážní materiál viz. Příslušenství a komponenty str. 223.



NRz nerez - broušeno

Lusy

930,- Kč
36,- EUR

materiál: nerezová ocel
povrch: NRz nerez - broušeno **EUR**

930,-		36,-
-------	--	------

1590,-		61,-
--------	--	------

Morgan

1040,- Kč
40,- EUR

1040,-		40,-
--------	--	------

1700,-		66,-
--------	--	------

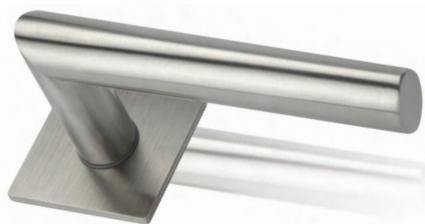

Entero II

1260,- Kč
49,- EUR

1260,-		49,-
--------	--	------

1920,-		74,-
--------	--	------

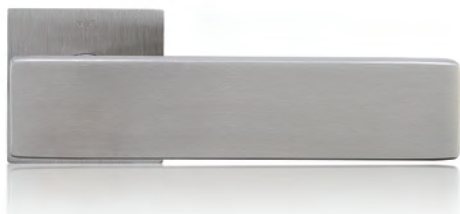

materiál: nerezová ocel
povrch: NRz nerez - broušeno **EUR**

Rozety

270,- Kč
11,- EUR

270,-		11,-
-------	--	------

270,-		11,-
-------	--	------

860,-		33,-
-------	--	------



TIN-K titan černý mat

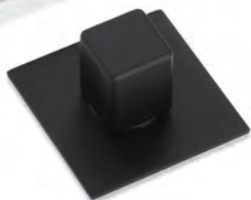

	NRz		TiN-K	
	cena pár	EAN	cena pár	EAN
klika / klika	Kč € 930,- 36,-	28289	1810,- 70,-	28296
koule / klika	Kč € 1590,- 61,-	48225	2470,- 95,-	48232
klika / klika	Kč € 1040,- 40,-	28326	1920,- 74,-	28333
koule / klika	Kč € 1700,- 66,-	48294	2580,- 99,-	48317
klika / klika	Kč € 1260,- 49,-	28241	2140,- 82,-	28258*
koule / klika	Kč € 1920,- 74,-	48188	2800,- 108,-	48195*

Zakázkově lze na plochých čtvercových rozetech dodat jakýkoliv typ nerezové rukojeti z produkce M&T na str. 14, 16. Příplatek za variantu na plochých čtvercových rozetech je 450,- Kč/pár.
* Povrch TiN-K je s rukojetí Entero, nelze dodat s rukojetí Entero II.

	NRz		TiN-K	
	cena pár	EAN	cena pár	EAN
dozické	Kč € 270,- 11,-	28449	630,- 25,-	28470
cyklindrické	Kč € 270,- 11,-	28456	630,- 25,-	28487
WC	Kč € 860,- 33,-	28463	1130,- 44,-	28494

V balení je standardně montážní materiál pro tl. dveří 38 - 55 mm. Pro větší tloušťky dveří je potřeba specifikovat jiný montážní materiál viz. Příslušenství a komponenty str. 223.



Celý projekt - jeden design

Dveřní kliky DESIGN 2012
zapuštěné rozety [54 – 57]



Dveřní zarážky
[210 – 215]



Nerezové kliky, zámky a panty
na skleněné dveře [172 – 177]



Bezpečnostní rozety
[100 – 107]



Mušle na posuvné
dveře [146 – 153]



Bezpečnostní vložky EVVA
[198 – 205]



Magnetické zámky
[192 – 197]



Okenní kliky
3 a 4 polohové
[116 – 123]



Madla dlouhá
[108 – 115]



Dveřní kliky DESIGN 2012 zapuštěné rozety

Materiál: nerezová ocel

Povrchy: NRz, TiN-K, TiN-C, TiN-B

Zapuštěné rozety s kováním M&T jsou odpovědí na minimalistické požadavky investorů moderních staveb. Rozety jsou celé zasazeny do stěny dveří a tvoří jeden celek, jednu plochu s dveřmi. Nepřehlédnutelný detail, který lze jen doporučit. Maximální předností je výběr z několika odstínů titanu – tím se kování dostává do nejvyšších kvalitativních a designových pater v nabídkách klik. Navíc s volbou výběru jednoho z 12 designů nerezových klik M&T.

SENZA **NRz** nerez - broušeno

LUSY **TiN-K** titan černý mat

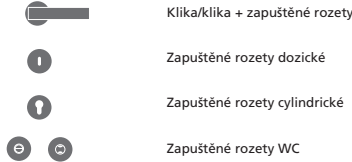

dozické

cylindrické

WC in

WC ex

rozety Ø 55 ± 0,2 mm

konstrukční varianty, materiálové provedení

- designová sada standardně bez spodních rozet
- spodní rozety se objednávají samostatně
- tloušťka rozety 3,9 mm
- doporučená hloubka frézování do dveří 4mm
- doporučený průměr frézování pro rozety Ø 55,5 – 56 mm (rozeta se musí ve frézovaném otvoru protáčet)
- výkresy frézování na www.kliky-mt.cz/montaze-kovani
- rukojeti a krycí rozety z nerez oceli
- s volbou výběru jednoho z 12 designů nerezových klik M&T
- kovová vnitřní rozeta s fixní / otočnou montáží
- otáčivý kryt rozety pro neviditelnou fixaci šroubů
- bezpečné upevnění díky speciálnímu čtyřhranu
- bez použití zajišťovacích červíků
- bez možnosti samovolného uvolnění
- super rychlá montáž
- kování bez vratných pružin
- doporučujeme kombinovat s magnetickým zámkem M&T
- záruka 5 let, titany 15 let

5 garance 15 garance

Ochranná známka – registrovaná značka **ENTERO®**



Chráněné průmyslové vzory klik



**MORGAN
TECHNO
ENTERO
SENZA
PROMO
NOVA**

Patent



konstrukční systém pro montáž rozet



TIN-B titan braun mat



TIN-C titan chrom mat



TIN-K titan černý mat



Lusy NRz nerez - broušeno



Senza NRz nerez - broušeno



**Dveřní kliky
+ zapuštěné rozety**

1420,- Kč
55,- EUR

KČ	materiál: nerezová ocel povrch: NRz nerez - broušeno	EUR
1420,-	Lusy	55,-
1420,-	Deny	55,-
1530,-	Hanna	59,-
1530,-	Morgan	59,-
1640,-	Jameson	63,-
1860,-	Nova	72,-
1860,-	Senza	72,-
1970,-	Promo	76,-
1970,-	Entero	76,-
1970,-	Kvadra	76,-
1860,-	Techno	72,-
1750,-	Cesan	68,-

Zapuštěné rozety

540,- Kč
21,- EUR

KČ	materiál: nerezová ocel povrch: NRz nerez - broušeno	EUR
540,-	①	21,-
540,-	②	21,-
980,-	③ ④	38,-

	NRz		TiN-K		TiN-C		TiN-B		
	cena / pár	EAN	cena / pár	EAN	cena / pár	EAN	cena / pár	EAN	
klika / klika	Kč e	1420,- 55,-	026658	2080,- 80,-	026665	2080,- 80,-	026672	2080,- 80,-	026689
klika / klika	Kč e	1420,- 55,-	027556	2080,- 80,-	027563	2080,- 80,-	027570	2080,- 80,-	027587
klika / klika	Kč e	1530,- 59,-	027594	2190,- 84,-	027600	2190,- 84,-	027617	2190,- 84,-	027624
klika / klika	Kč e	1530,- 59,-	027631	2190,- 84,-	027648	2190,- 84,-	027655	2190,- 84,-	027662
klika / klika	Kč e	1640,- 63,-	027679	2300,- 89,-	027686	2300,- 89,-	027693	2300,- 89,-	027709
klika / klika	Kč e	1860,- 72,-	027716	2520,- 97,-	027723	2520,- 97,-	027730	2520,- 97,-	027747
klika / klika	Kč e	1860,- 72,-	027754						
klika / klika	Kč e	1970,- 76,-	027792						
klika / klika	Kč e	1970,- 76,-	027839	2630,- 101,-	027846	2630,- 101,-	027853	2630,- 101,-	027860
klika / klika	Kč e	1970,- 76,-	027877	2630,- 101,-	027884	2630,- 101,-	027891	2630,- 101,-	027907
klika / klika	Kč e	1860,- 72,-	027914						
klika / klika	Kč e	1750,- 68,-	027952	2410,- 97,-	027969	2410,- 97,-	027976	2410,- 97,-	027983

Individuálně podle charakteru a rozsahu zakázky lze dodat i jiný tvar kliky z nabídky dveřních klik NEREZ, str. 14, 16.

V balení je standardně montážní materiál pro tl. dveří 38 - 55 mm. Pro větší tloušťky dveří je potřeba specifikovat jiný montážní materiál viz. Příslušenství a komponenty str. 223.

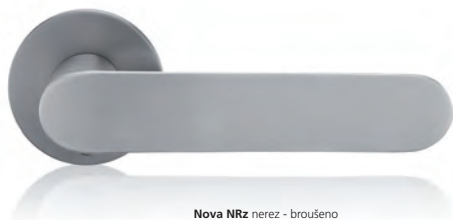

Nova NRz nerez - broušeno

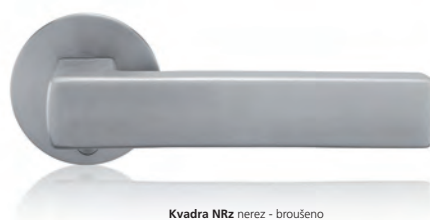

Kvadra NRz nerez - broušeno

	NRz		TiN-K		TiN-C		TiN-B		
	cena / pár	EAN	cena / pár	EAN	cena / pár	EAN	cena / pár	EAN	
dozické	Kč e	540,- 21,-	026696	650,- 26,-	026702	650,- 26,-	026719	650,- 26,-	026726
cylindrické	Kč e	540,- 21,-	026733	650,- 26,-	026740	650,- 26,-	026757	650,- 26,-	026764
WC	Kč e	980,- 38,-	026771	1200,- 47,-	026788	1200,- 47,-	026795	1200,- 47,-	026801



reddot design award
winner 2013

mezinárodní prestižní ocenění za design



Celý projekt - jeden design

Dveřní kliky a kování DESIGN 2013
řada MINIMAL/MAXIMAL [58 – 71]



Kování pro hliníkové a ocelové dveře,
kování na branky [132 – 145]



Kliky a zámky na skleněné dveře
[158 – 167]



Panty na skleněné dveře
[168 – 171]



Bezpečnostní rozety
[100 – 107]



Dveřní zárždky
[210 – 215]



Okenní kliky
3 a 4 polohové
[116 – 123]



Mušle na posuvné
dveře [146 – 153]



Okenní kliky HS Portaly
na posuvná okna a stěny
[124 – 129]



Madla dlouhá
[108 – 115]



Dveřní kliky DESIGN 2013 řada MINIMAL/MAXIMAL

Materiál: masivní mosaz

Povrchy: SNI, Cr, Sni-broušeno, TiN-C, TiN-B, TiN-K, Ms, Ms-L, zakázkově TiN-A
více info na www.kliky-mt.cz/manufaktura/barvy-povrchy

Kování uvedené na trh v r. 2013 se ihned stalo bestsellerem napříč veškerým kovááním dostupným na středoevropském trhu. Vrcholná nabídka kování Minimal /Maximal, která co do komplexnosti celé řady nemá v klikařském světě obdoby, je jasnou volbou všech, kteří vědí, že na detailu záleží a vyžadují ten největší možný komfort a designovou jednotnost svého projektu. Pro svůj inovativní design a komplexnost výrobní řady s jasným cílem: Celý projekt - jeden design, získalo kování Minimal / Maximal prestižní mezinárodní cenu za design RED DOT Design Award winner 2013. Toto ocenění získala naše společnost jako jediná v historii ČR a jako jedna z mála v celosvětovém měřítku v segmentu dveřního a okenního kování. Kování řady Maximal je připraveno pro kombinace s vkládanou výplní v nepřeberném množství barevných a materiálových variant.

MINIMAL TiN-B titan braun mat

MAXIMAL Cr lesklý chrom + výplň sklo - bílá glanz



Klika/klika



Rozety dozické



Rozety WC



Rozety zaslepovací 33x47 mm



Rozety double WC in



Madlo/klika R na rozetách 33x47 mm



Madlo/klika L na rozetách 33x47 mm



Rozety cylindrické čtvercové 47x47 mm



Rozety zaslepovací čtvercové 47x47 mm



dozické



WC in



WC ex



zaslepovací



madlo Minimal

rozety 33x47 mm



cylindrické



zaslepovací

rozety 47x47 mm

konstrukční varianty, materiálové provedení

- designová sada standardně bez spodních rozet
- spodní rozety se objednávají samostatně
- konstrukční systém 4 tlačných pružin u kliky
- velmi tichý chod celého systému
- montáž sešroubování pouzdry proti sobě
- další pomocná fixace s 8 vruty
- samostatná fixace rozety červíky 2x M4 s možností jemného nastavení polohy rozety/kliky
- rukojeti vyrobeny z masivní mosazi
- rozety vyrobeny z masivní mosazi
- zajišťovací gel proti uvolnění šroubů
- vrtání PROFÍ šablonou M&T vrtákem Ø 6,4 mm
- animace montáže na www.kliky-mt.cz/montaze-kovani
- montáž pro tloušťky dveří 38 – 126 mm
- v balení standardně montážní materiál pro tl. dveří 38 - 45 mm
- čtvercové rozety 47 x 47 mm pro cylindrickou, nebo zaslepovací variantu
- záruka 3 roky, titány 15 let



vrtání PROFÍ šablonou M&T



Ochranné známky – registrované značky

MINIMAL®
MAXIMAL®



Chráněné průmyslové vzory klik

Celou řadu kování Minimal / Maximal chrání celkem 26 průmyslových vzorů zaregistrovaných po celém území EU, dokládající jejich původ a originalitu a zabraňující uvádění plagiátů na trh.



Patenty

- konstrukce a systém tlačných pružin u mušle pro posuvné dveře
- WC mechanismus se systémem stabilizace – 4 polohy / 90° s mechanickou dětskou pojistkou
- konstrukce ovládní kliky se systémem tlačných pružin, s velmi tichým chodem a trojitou stabilizací kliky

3 roky garance 15 let garance





MINIMAL Cr lesklý chrom

Dveřní klika Minimal

2600,- Kč
100,- EUR

Kč	materiál: masivní mosaz povrch: SNI matný nikel	EUR
2600,-		100,-
3040,-		117,-
3040,-		117,-



**Klika Minimal
na rozetách 47 x 47 mm**

2820,- Kč
108,- EUR

Kč	materiál: masivní mosaz povrch: SNI matný nikel	EUR
2820,-		108,-
3260,-		124,-
3260,-		124,-



MINIMAL TiN-C titan chrom mat



MINIMAL TiN-K titan černý mat



MINIMAL SNI matný nikel

Rozety

540,- Kč
21,- EUR

Kč	materiál: masivní mosaz povrch: SNI matný nikel	EUR
540,-		21,-
650,-		26,-
760,-		30,-
760,-		30,-
870,-		34,-
1090,-		42,-
1090,-		42,-
1310,-		51,-
1310,-		51,-
1310,-		51,-
1310,-		51,-



	SNI		SNI - broušeno		Cr		Ms		TiN-C		TiN-B		TiN-K	
	cena pár	EAN	cena pár	EAN	cena pár	EAN	cena pár	EAN	cena pár	EAN	cena pár	EAN	cena pár	EAN
klika / klika KČ €	2600,- 100,-	000009	2670,- 102,-	000016	2820,- 109,-	000023	2820,- 109,-	055115	3480,- 134,-	000030	3480,- 134,-	000047	3480,- 134,-	000054
madlo / klika R KČ €	3040,- 117,-	000078	3110,- 119,-	000085	3260,- 125,-	000092	3260,- 125,-	055122	4030,- 155,-	000108	4030,- 155,-	000115	4030,- 155,-	000122
madlo / klika L KČ €	3040,- 117,-	000146	3110,- 119,-	000153	3260,- 125,-	000160	3260,- 125,-	055139	4030,- 155,-	000177	4030,- 155,-	000184	4030,- 155,-	000191

U kombinace madlo / klika dodáváme standardně madlo Minimal pevné - neotočné.

V balení je standardně montážní materiál pro tl. dveří 38 - 45 mm. Pro větší tloušťky dveří je potřeba specifikovat jiný montážní materiál viz. Příslušenství a komponenty str. 223.

	SNI		SNI - broušeno		Cr		Ms		TiN-C		TiN-B		TiN-K	
	cena pár	EAN	cena pár	EAN	cena pár	EAN	cena pár	EAN	cena pár	EAN	cena pár	EAN	cena pár	EAN
klika / klika KČ €	2820,- 108,-	065138	2890,- 111,-	065169	3040,- 116,-	065190	3040,- 116,-	065343	3700,- 141,-	065220	3700,- 141,-	065251	3700,- 141,-	065282
madlo / klika R KČ €	3260,- 124,-	065145	3330,- 128,-	065176	3480,- 133,-	065206	3480,- 133,-	065350	4250,- 162,-	065237	4250,- 162,-	065268	4250,- 162,-	065299
madlo / klika L KČ €	3260,- 124,-	065152	3330,- 128,-	065183	3480,- 133,-	065213	3480,- 133,-	065367	4250,- 162,-	065244	4250,- 162,-	065275	4250,- 162,-	065305



MINIMAL TiN-B titan braun mat



MINIMAL Ms natural mosaz

	SNI		SNI - broušeno		Cr		Ms		TiN-C		TiN-B		TiN-K	
	cena pár	EAN	cena pár	EAN	cena pár	EAN	cena pár	EAN	cena pár	EAN	cena pár	EAN	cena pár	EAN
dozické KČ €	540,- 21,-	000467	580,- 23,-	000474	650,- 26,-	000481	650,- 26,-	055177	760,- 30,-	000498	760,- 30,-	000504	760,- 30,-	000511
zaslepovací KČ €	650,- 26,-	022353	690,- 27,-	022360	760,- 30,-	022377	760,- 30,-	055184	870,- 34,-	022384	870,- 34,-	022391	870,- 34,-	022407
cyklindrické 47x47 KČ €	760,- 30,-	000535	800,- 31,-	000542	870,- 34,-	000559	870,- 34,-	055191	980,- 38,-	000566	980,- 38,-	000573	980,- 38,-	000580
dozické 47x47 KČ €	760,- 30,-	068429	800,- 31,-	068436	870,- 34,-	068443	870,- 34,-	068450	980,- 38,-	068467	980,- 38,-	068474	980,- 38,-	068481
zaslepovací 47x47 KČ €	870,- 34,-	022421	910,- 35,-	022438	980,- 38,-	022445	980,- 38,-	055207	1090,- 42,-	022452	1090,- 42,-	022469	1090,- 42,-	022476
WC Minimal KČ €	1090,- 42,-	000603	1160,- 45,-	000610	1200,- 47,-	000627	1200,- 47,-	055214	1750,- 68,-	000634	1750,- 68,-	000641	1750,- 68,-	000658
WC Maximal KČ €	1090,- 42,-	000672	1160,- 45,-	000689	1200,- 47,-	000696	1200,- 47,-	055221	1860,- 72,-	000702	1860,- 72,-	000719	1860,- 72,-	000726
WC Minimal double KČ €	1310,- 51,-	022612	1380,- 53,-	022629	1420,- 55,-	022636	1420,- 55,-	055238	1970,- 76,-	022643	1970,- 76,-	022650	1970,- 76,-	022667
WC Maximal double KČ €	1310,- 51,-	022681	1380,- 53,-	022698	1420,- 55,-	022704	1420,- 55,-	055245	2080,- 80,-	022711	2080,- 80,-	022728	2080,- 80,-	022735
WC Minimal na rozetách 47x47 *) KČ €	1310,- 51,-	066685	1380,- 53,-	066692	1420,- 55,-	066708	1420,- 55,-	066715	1970,- 76,-	066722	1970,- 76,-	066739	1970,- 76,-	066746
WC Maximal na rozetách 47x47 *) KČ €	1310,- 51,-	066753	1380,- 53,-	066760	1420,- 55,-	066777	1420,- 55,-	066784	2080,- 80,-	066791	2080,- 80,-	066807	2080,- 80,-	066814

*) WC mechanismus nemá systém stabilizace po 90°.

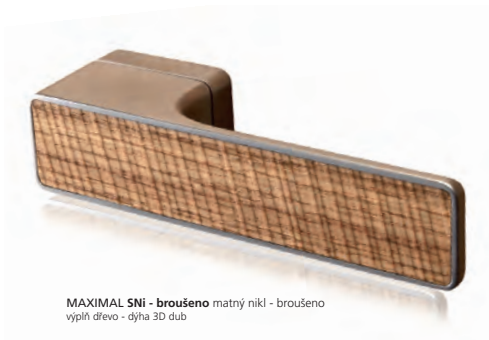

MAXIMAL SNI - broušeno matný nikl - broušeno
výplň dřevo - dýha 3D dub

Dveřní klika Maximal

28,- Kč
111,- EUR

Kč	materiál: masivní mosaz povrch: SNI matný nikl	EUR
2890,-		111,-
3330,-		128,-
3330,-		128,-

**Klika Maximal
na rozetách 47 x 47 mm**

3110,- Kč
119,- EUR

Kč	materiál: masivní mosaz povrch: SNI matný nikl	EUR
3110,-		119,-
3550,-		136,-
3550,-		136,-



MAXIMAL Cr lesklý chrom
výplň efekt „sklo“ - bílá glanz

**Výplň kliky
Maximal**

140,- Kč
5,3 EUR



MAXIMAL WC SNI matný nikl
výplň kůže - hnědá čokoládová

**Výplň WC
Maximal**

99,- Kč
4,2 EUR



SNI matný nikl

**Madlo Minimal
s funkcí kliky**

3150,- Kč
120,- EUR

Kč	materiál: masivní mosaz povrch: SNI matný nikl	EUR
3150,-		120,-
3590,-		137,-
3590,-		137,-

	SNI		SNI - broušeno		Cr		Ms		TiN-C		TiN-B		TiN-K		
	cena pár	EAN	cena pár	EAN	cena pár	EAN	cena pár	EAN	cena pár	EAN	cena pár	EAN	cena pár	EAN	
klika / klika	Kč €	2890,- 111,-	000214	2960,- 114,-	000221	3110,- 119,-	000238	3110,- 119,-	062632	3770,- 144,-	000245	3770,- 144,-	000252	3770,- 144,-	000269
madlo / klika R	Kč €	3330,- 128,-	000283	3400,- 131,-	000290	3550,- 136,-	000306	3550,- 136,-	062649	4210,- 161,-	000313	4210,- 161,-	000320	4210,- 161,-	000337
madlo / klika L	Kč €	3330,- 128,-	000351	3400,- 131,-	000368	3550,- 136,-	000375	3550,- 136,-	062656	4210,- 161,-	000382	4210,- 161,-	000399	4210,- 161,-	000405

U kombinace madlo / klika dodáváme standardně madlo Minimal pevné - neotočné.

V balení je standardně montážní materiál pro tl. dveří 38 - 45 mm. Pro větší tloušťky dveří je potřeba specifikovat jiný montážní materiál viz. Příslušenství a komponenty str. 223.

	SNI		SNI - broušeno		Cr		Ms		TiN-C		TiN-B		TiN-K		
	cena pár	EAN	cena pár	EAN	cena pár	EAN	cena pár	EAN	cena pár	EAN	cena pár	EAN	cena pár	EAN	
klika / klika	Kč €	3110,- 119,-	065404	3180,- 122,-	065435	3330,- 128,-	065466	3330,- 128,-	065619	3990,- 153,-	065497	3990,- 153,-	065527	3990,- 153,-	065558
madlo / klika R	Kč €	3550,- 136,-	065411	3620,- 139,-	065442	3770,- 144,-	065473	3770,- 144,-	065626	4430,- 170,-	065503	4430,- 170,-	065534	4430,- 170,-	065565
madlo / klika L	Kč €	3550,- 136,-	065428	3620,- 139,-	065459	3770,- 144,-	065480	3770,- 144,-	065633	4430,- 170,-	065510	4430,- 170,-	065541	4430,- 170,-	065572

	cena ks	EAN	
dřevo	Kč €	140,- 5,3	000429
kov	Kč €	140,- 5,3	000436
kůže	Kč €	210,- 8,4	000443
„sklo“	Kč €	210,- 8,4	000450
RAL barvy	Kč €	210,- 8,4	022346

Samostatné komponenty výplně:
vyměnitelná deska plast ... 60,- Kč / ks EAN 080544
3M oboustranná nálepka ... 20,- Kč / ks EAN 080551



MAXIMAL SNI matný nikl
výplň dřevo - dýha wenge

	cena ks	EAN	
dřevo	Kč €	99,- 4,2	000740
kov	Kč €	99,- 4,2	000757
kůže	Kč €	140,- 5,3	000764
„sklo“	Kč €	140,- 5,3	000771
RAL barvy	Kč €	140,- 5,3	022490



MAXIMAL TiN-K titan černý mat
výplň kov - Sedá perleť

	SNI		SNI - broušeno		Cr		Ms		TiN-C		TiN-B		TiN-K		
	cena	EAN	cena	EAN	cena	EAN	cena	EAN	cena	EAN	cena	EAN	cena	EAN	
klika / klika	Kč €	3150,- 120,-	065688	3220,- 123,-	065718	3370,- 129,-	065749	3370,- 129,-	065893	4030,- 154,-	065770	4030,- 154,-	065800	4030,- 154,-	065831
madlo / klika R	Kč €	3590,- 137,-	065695	3660,- 140,-	065725	3810,- 145,-	065756	3810,- 145,-	065909	4580,- 175,-	065787	4580,- 175,-	065817	4580,- 175,-	065848
madlo / klika L	Kč €	3590,- 137,-	065701	3660,- 140,-	065732	3810,- 145,-	065763	3810,- 145,-	065916	4580,- 175,-	065794	4580,- 175,-	065824	4580,- 175,-	065855



MINIMAL SNI
matný nikl



MAXIMAL SNI matný nikl
výplň dřevo - dýha teak

Mušle Minimal

3130,- Kč
120,- EUR

Mušle Maximal

3130,- Kč
120,- EUR

**Výplň mušle
Maximal**

210,- Kč
8,4 EUR

materiál: masivní mosaz
povrch: SNI matný nikl

KČ **EUR**

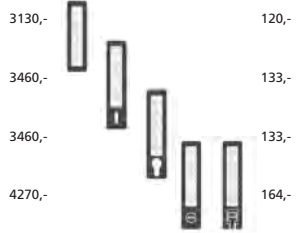
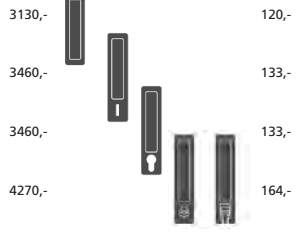

MINIMAL II



MAXIMAL II



Mušle Minimal / Maximal II

Dveřní zarážka

Minimal

materiál: masivní mosaz
povrch: SNI matný nikl

KČ **EUR**

490,- 19,-

Maximal

530,- 21,-

490,- Kč
19,- EUR

**Výplň zarážky
Maximal**

66,- Kč
3,2 EUR



MINIMAL SNI matný nikl



MAXIMAL SNI matný nikl
výplň dřevo teak

	SNI		SNI - broušeno		Cr		Ms		TiN-C		TiN-B		TiN-K		
	cena pár	EAN	cena pár	EAN	cena pár	EAN	cena pár	EAN	cena pár	EAN	cena pár	EAN	cena pár	EAN	
standard	Kč €	3130,- 120,-	001211	3230,- 124,-	001228	3290,- 126,-	001235	3290,- 126,-	060836	4010,- 154,-	001242	4010,- 154,-	001259	4010,- 154,-	001266
dozická	Kč €	3460,- 133,-	001280	3560,- 137,-	001297	3620,- 139,-	001303	3620,- 139,-	060843	4370,- 167,-	001310	4370,- 167,-	001327	4370,- 167,-	001334
cylinrická	Kč €	3460,- 133,-	001358	3560,- 137,-	001365	3620,- 139,-	001372	3620,- 139,-	060850	4370,- 167,-	001389	4370,- 167,-	001396	4370,- 167,-	001402
WC / koupelna	Kč €	4270,- 164,-	001426	4390,- 168,-	001433	4490,- 173,-	001440	4490,- 173,-	060867	5260,- 202,-	001457	5260,- 202,-	001464	5260,- 202,-	001471

standard	Kč €	3130,- 120,-	001495	3230,- 124,-	001501	3290,- 126,-	001518	3290,- 126,-	060911	4010,- 154,-	001525	4010,- 154,-	001532	4010,- 154,-	001549
dozická	Kč €	3460,- 133,-	001563	3560,- 137,-	001570	3620,- 139,-	001587	3620,- 139,-	060928	4370,- 167,-	001594	4370,- 167,-	001600	4370,- 167,-	001617
cylinrická	Kč €	3460,- 133,-	001631	3560,- 137,-	001648	3620,- 139,-	001655	3620,- 139,-	060935	4370,- 167,-	001662	4370,- 167,-	001679	4370,- 167,-	001686
WC / koupelna	Kč €	4270,- 164,-	001709	4390,- 168,-	001716	4490,- 173,-	001723	4490,- 173,-	060942	5260,- 202,-	001730	5260,- 202,-	001747	5260,- 202,-	001754

	cena pár	EAN	
dřevo	Kč €	210,- 8,4	001778
kov	Kč €	210,- 8,4	001785
kůže	Kč €	290,- 12,-	001792
„sklo“	Kč €	290,- 12,-	001808
RAL barvy	Kč €	320,- 13,-	022506

více informací na str. 150 - 151 Mušle na posuvné dveře
Vyplně k mušlím Maximal I i Maximal II se objednávají pod stejným EAN.

	SNI		Cr		TiN-K		
	cena pár	EAN	cena pár	EAN	cena pár	EAN	
Minimal II standard	Kč €	2490,- 100,-	076899	2790,- 112,-	076905	3490,- 140,-	076912
Maximal II standard	Kč €	2490,- 100,-	076929	2790,- 112,-	076936	3490,- 140,-	076943

Příprava / frézování do dveří je stejné pro všechny mušle
v provedení standard.

	SNI		SNI - broušeno		Cr		Ms		TiN-C		TiN-B		TiN-K		
	cena ks	EAN	cena ks	EAN	cena ks	EAN	cena ks	EAN	cena ks	EAN	cena ks	EAN	cena ks	EAN	
Minimal	Kč €	490,- 19,-	003277	530,- 21,-	003284	540,- 21,-	003291	540,- 21,-	062588	640,- 26,-	003307	750,- 30,-	003314	750,- 30,-	003321
Maximal	Kč €	530,- 21,-	003345	580,- 23,-	003352	590,- 24,-	003369	590,- 24,-	062601	690,- 27,-	003376	800,- 31,-	003383	800,- 31,-	003390

	cena ks	EAN	
dřevo	Kč €	66,- 3,2	003413
kov	Kč €	66,- 3,2	003420
kůže	Kč €	88,- 4,2	003437
„sklo“	Kč €	88,- 4,2	003444
RAL barvy	Kč €	99,- 4,2	022537

více informací na str. 214 - 215 Dveřní zarážky



MINIMAL Cr lesklý chrom



MAXIMAL TIN-B titan braun mat
výplň dřevo - dýha 3D dub



MINIMAL SNI matný nikel



MINIMAL TIN-K titan černý mat



MAXIMAL Cr lesklý chrom
výplň efekt „sklo“ - bílá glanz



MINIMAL Cr lesklý chrom



MINIMAL zapuštěná
SNI matný nikel



MAXIMAL zapuštěná
SNI matný nikel + výplň dýha teak

Zámek na sklo

Minimal

Kč materiál: masivní mosaz povrch: SNI matný nikel EUR

4360,- 167,-

5060,- 203,-

Maximal

4680,- 180,-

4680,- Kč
180,- EUR

Výplň zámku na sklo Maximal

320,- Kč
13,- EUR

Protikus na sklo

4360,- Kč
167,- EUR

Výplň protikusu na sklo Maximal

320,- Kč
13,- EUR

Mušle na sklo

Minimal

Kč materiál: masivní mosaz povrch: SNI matný nikel EUR

3240,- 124,-

Maximal

3240,- 124,-

3240,- Kč
124,- EUR

Okenní klika

Minimal

Kč materiál: masivní mosaz povrch: SNI matný nikel EUR

1810,- 70,-

Minimal zapuštěná

1970,- 76,-

Maximal

2030,- 78,-

Maximal zapuštěná

2190,- 84,-

	SNI		SNI - broušeno		Cr		Ms		TiN-C		TiN-B		TiN-K		
	cena	EAN	cena	EAN	cena	EAN	cena	EAN	cena	EAN	cena	EAN	cena	EAN	
Minimal standard	Kč €	4360,- 167,-	000788	4470,- 172,-	000795	4580,- 176,-	000801	4580,- 176,-	061413	5130,- 197,-	000818	5130,- 197,-	000825	5130,- 197,-	000832
Minimal WC	Kč €	5060,- 203,-	080797	5170,- 207,-	080803	5280,- 212,-	080810	5280,- 212,-	080827	5830,- 234,-	080841	5830,- 234,-	080865	5830,- 234,-	080858
Maximal standard	Kč €	4680,- 180,-	000856	4790,- 184,-	000863	4900,- 188,-	000870	4900,- 188,-	061420	5420,- 207,-	000887	5420,- 207,-	000894	5420,- 207,-	000900

	cena	EAN	
dřevo	Kč €	320,- 13,-	000924
kov	Kč €	320,- 13,-	000931

	cena	EAN	
kůže	Kč €	380,- 15,-	000948
„sklo“	Kč €	380,- 15,-	000955
RAL barvy	Kč €	380,- 15,-	080681

více informací na str. 164 - 165 Kování na sklo

	SNI		SNI - broušeno		Cr		Ms		TiN-C		TiN-B		TiN-K		
	cena	EAN	cena	EAN	cena	EAN	cena	EAN	cena	EAN	cena	EAN	cena	EAN	
Minimal	Kč €	4360,- 167,-	000962	4470,- 172,-	000979	4580,- 176,-	000986	4580,- 176,-	061451	5130,- 197,-	000993	5130,- 197,-	001006	5130,- 197,-	001013
Maximal	Kč €	4680,- 180,-	001037	4790,- 184,-	001044	4900,- 188,-	001051	4900,- 188,-	061468	5420,- 207,-	001068	5420,- 207,-	001075	5420,- 207,-	001082

	cena	EAN	
dřevo	Kč €	320,- 13,-	001105
kov	Kč €	320,- 13,-	001112

	cena	EAN	
kůže	Kč €	380,- 15,-	001129
„sklo“	Kč €	380,- 15,-	001136
RAL barvy	Kč €	380,- 15,-	080698

	SNI		SNI - broušeno		Cr		Ms		TiN-C		TiN-B		TiN-K		
	cena	EAN	cena	EAN	cena	EAN	cena	EAN	cena	EAN	cena	EAN	cena	EAN	
Minimal	Kč €	3240,- 124,-	002522	3290,- 126,-	002539	3350,- 129,-	002546	3350,- 129,-	060997	4220,- 162,-	002553	4220,- 162,-	002560	4220,- 162,-	002577
Maximal	Kč €	3240,- 124,-	002591	3290,- 126,-	002607	3350,- 129,-	002614	3350,- 129,-	061000	4220,- 162,-	002621	4220,- 162,-	002638	4220,- 162,-	002645

více informací na str. 154 - 157 Mušle na skleněné posuvné dveře

	SNI		SNI - broušeno		Cr		Ms		TiN-C		TiN-B		TiN-K		
	cena	EAN	cena	EAN	cena	EAN	cena	EAN	cena	EAN	cena	EAN	cena	EAN	
Minimal	Kč €	1810,- 70,-	001815	1850,- 72,-	001822	1920,- 74,-	001839	1920,- 74,-	059694	2250,- 87,-	001846	2250,- 87,-	001853	2250,- 87,-	001860
Minimal zapuštěná	Kč €	1970,- 76,-	071085	2013,- 78,-	071092	2080,- 80,-	071108	2080,- 80,-	071115	2410,- 93,-	071139	2410,- 93,-	071153	2410,- 93,-	071146
Maximal	Kč €	2030,- 78,-	001884	2070,- 80,-	001891	2140,- 82,-	001907	2140,- 82,-	059700	2470,- 95,-	001914	2470,- 95,-	001921	2470,- 95,-	001938
Maximal zapuštěná	Kč €	2190,- 84,-	071177	2240,- 87,-	071184	2300,- 89,-	071191	2300,- 89,-	071207	2630,- 101,-	071221	2630,- 101,-	071245	2630,- 101,-	071238

více informací na str. 116 - 123 Okenní kliky 3 a 4 polohové, u zapuštěné okenní kliky Minimal, Maximal je polohovací mechanismus 3-polohový a je přímo součástí kliky

MINIMAL TIN-C titan chrom mat



MINIMAL TIN-K titan černý mat



MAXIMAL SNI matný nikel
výplň dřeva teak

Klika 225 mm Minimal
k posuvným systémům HS portal

4700,- Kč
180,- EUR

Klika 225 mm Maximal
k posuvným systémům HS portal

4910,- Kč
188,- EUR

Výplň kliky 225 mm
Maximal

430,- Kč
17,- EUR



TIN-C titan chrom mat



TIN-K titan černý mat



SNI matný nikel

Mušle Minimal venkovní
k dveřním systémům HS portal

1980,- Kč
76,- EUR



MINIMAL Cr lesklý chrom

Kliky Minimal pro Al profily

3240,- Kč
124,- EUR

Kč materiál: masivní mosaz
povrch: SNI matný nikel **EUR**

4700,-		180,-
9400,-		360,-
9490,-		364,-
1980,-		76,-
2030,-		78,-

4910,-		188,-
9820,-		376,-
9900,-		380,-



Kč materiál: masivní mosaz
povrch: SNI matný nikel **EUR**

1980,-		76,-
2030,-		78,-

Kč materiál: masivní mosaz
povrch: SNI matný nikel **EUR**

3240,-		124,-
3680,-		141,-
3680,-		141,-
540,-		21,-

	Sni		Sni - broušeno		Cr		Ms		TiN-C		TiN-B		TiN-K	
	cena	EAN	cena	EAN	cena	EAN	cena	EAN	cena	EAN	cena	EAN	cena	EAN
jednostranná Kč e	ks 4700,- 180,-	001990	ks 4860,- 186,-	002003	ks 4980,- 191,-	002010	ks 4980,- 191,-	059731	ks 5810,- 223,-	002027	ks 5810,- 223,-	002034	ks 5810,- 223,-	002041
oboustranná Kč e	pár 9400,- 360,-	002065	pár 9710,- 372,-	002072	pár 9950,- 381,-	002089	pár 9950,- 381,-	059748	pár 11620,- 445,-	002096	pár 11620,- 445,-	002102	pár 11620,- 445,-	002119
oboustranná s cylindr. otvorem Kč e	pár 9490,- 364,-	002133	pár 9790,- 375,-	002140	pár 10040,- 385,-	002157	pár 10040,- 385,-	059755	pár 11690,- 448,-	002164	pár 11690,- 448,-	002171	pár 11690,- 448,-	002188
mušle venk. Kč e	ks 1980,- 76,-	002201	ks 2060,- 79,-	002218	ks 2140,- 82,-	002225	ks 2140,- 82,-	059915	ks 2330,- 90,-	002232	ks 2330,- 90,-	002249	ks 2330,- 90,-	002256
mušle venk. s cylindr. otvorem Kč e	ks 2030,- 78,-	022544	ks 2100,- 81,-	022551	ks 2190,- 84,-	022568	ks 2190,- 84,-	059922	ks 2400,- 93,-	022575	ks 2400,- 93,-	022582	ks 2400,- 93,-	022599

jednostranná Kč e	ks 4910,- 188,-	002270	ks 5060,- 195,-	002287	ks 5190,- 199,-	002294	ks 5190,- 199,-	059793	ks 6010,- 230,-	002300	ks 6010,- 230,-	002317	ks 6010,- 230,-	002324
oboustranná Kč e	pár 9820,- 376,-	002348	pár 10120,- 388,-	002355	pár 10370,- 397,-	002362	pár 10370,- 397,-	059809	pár 12020,- 460,-	002379	pár 12020,- 460,-	002386	pár 12020,- 460,-	002393
oboustranná s cylindr. otvorem Kč e	pár 9900,- 380,-	002416	pár 10210,- 391,-	002423	pár 10450,- 401,-	002430	pár 10450,- 401,-	059816	pár 12100,- 464,-	002447	pár 12100,- 464,-	002454	pár 12100,- 464,-	002461

	cena	EAN
	ks	
dřevo Kč e	430,- 17,-	002485
kov Kč e	430,- 17,-	002492
kůže Kč e	510,- 20,-	002508
„sklo“ Kč e	510,- 20,-	002515
RAL barvy Kč e	540,- 21,-	022513

více informací na str. 124- 127 HS portaly

	Sni		Sni - broušeno		Cr		Ms		TiN-C		TiN-B		TiN-K	
	cena	EAN	cena	EAN	cena	EAN	cena	EAN	cena	EAN	cena	EAN	cena	EAN
mušle venkovní Kč e	ks 1980,- 76,-	002201	ks 2060,- 79,-	002218	ks 2140,- 82,-	002225	ks 2140,- 82,-	059915	ks 2330,- 90,-	002232	ks 2330,- 90,-	002249	ks 2330,- 90,-	002256
mušle venk. s cylindr. otvorem Kč e	ks 2030,- 78,-	022544	ks 2100,- 81,-	022551	ks 2190,- 84,-	022568	ks 2190,- 84,-	059922	ks 2400,- 93,-	022575	ks 2400,- 93,-	022582	ks 2400,- 93,-	022599

	Sni		Sni - broušeno		Cr		Ms		TiN-C		TiN-B		TiN-K	
	cena	EAN	cena	EAN	cena	EAN	cena	EAN	cena	EAN	cena	EAN	cena	EAN
klika / klika Kč e	pár 3240,- 124,-	003062	pár 3300,- 126,-	003079	pár 3440,- 133,-	003086	pár 3440,- 133,-	060256	pár 4230,- 162,-	003093	pár 4230,- 162,-	003109	pár 4230,- 162,-	003116
madlo / klika R Kč e	pár 3680,- 141,-	003130	pár 3740,- 143,-	003147	pár 3880,- 150,-	003154	pár 3880,- 150,-	060263	pár 4670,- 179,-	003161	pár 4670,- 179,-	003178	pár 4670,- 179,-	003185
madlo / klika L Kč e	pár 3680,- 141,-	003208	pár 3740,- 143,-	003215	pár 3880,- 150,-	003222	pár 3880,- 150,-	060270	pár 4670,- 179,-	003239	pár 4670,- 179,-	003246	pár 4670,- 179,-	003253
rozeta cylindrická 33x47 Kč e	pár 540,- 21,-	001952	pár 580,- 23,-	001969	pár 600,- 24,-	001976	pár 600,- 24,-	060775	pár 870,- 34,-	001983	pár 870,- 34,-	002669	pár 870,- 34,-	002676

více informací na str. 132 - 135 Kování pro hliníkové a ocelové dveře



MINIMAL TIN-K titan černý mat



MINIMAL TIN-B titan braun mat



MAXIMAL SNI matný nikl
výplň dřevo teak

Madlo dlouhé Minimal
rozeč 250 / délka 297 mm

8180,- Kč
313,- EUR

Madlo dlouhé Maximal
rozeč 250 / délka 297 mm

8470,- Kč
325,- EUR

Výplň madla Maximal

430,- Kč
17,- EUR

KČ materiál: masivní mosaz povrch: SNI matný nikl **EUR**

8180,-		313,-
4090,-		157,-

8470,-		325,-
4240,-		163,-



SNI matný nikl



TIN-K titan černý mat



TIN-B titan braun mat

Bezpečnostní rozeta Minimal

3290,- Kč
126,- EUR

KČ materiál: zušlechtěná ocel povrch: SNI matný nikl **EUR**

pro tl. dveří		
3290,-	38 - 45 mm	126,-
3400,-	46 - 52 mm	131,-
3510,-	53 - 60 mm	135,-
3730,-	61 - 68 mm	143,-
3840,-	69 - 76 mm	147,-
3950,-	77 - 83 mm	152,-
4170,-	84 - 90 mm	160,-
4390,-	91 - 97 mm	168,-
4610,-	98 - 104 mm	177,-
4830,-	105 - 112 mm	185,-
5050,-	113 - 118 mm	194,-
5270,-	119 - 126 mm	202,-

	SNI		SNI - broušeno		Cr		Ms		TiN-C		TiN-B		TiN-K		
	cena	EAN	cena	EAN	cena	EAN	cena	EAN	cena	EAN	cena	EAN	cena	EAN	
oboustranné	Kč e	pár 8180,- 313,-	002706	pár 8420,- 323,-	002713	pár 8670,- 332,-	002720	pár 8670,- 332,-	058819	pár 10250,- 393,-	002737	pár 10250,- 393,-	002744	pár 10250,- 393,-	002751
jednostranné	Kč e	ks 4090,- 157,-	002775	ks 4210,- 162,-	002782	ks 4340,- 166,-	002799	ks 4340,- 166,-	058826	ks 5130,- 197,-	002805	ks 5130,- 197,-	002812	ks 5130,- 197,-	002829
oboustranné	Kč e	pár 8470,- 325,-	002843	pár 8710,- 334,-	002850	pár 8950,- 343,-	002867	pár 8950,- 343,-	058857	pár 10580,- 406,-	002874	pár 10580,- 406,-	002881	pár 10580,- 406,-	002898
jednostranné	Kč e	ks 4240,- 163,-	002911	ks 4360,- 167,-	002928	ks 4480,- 172,-	002935	ks 4480,- 172,-	058864	ks 5290,- 203,-	002942	ks 5290,- 203,-	002959	ks 5290,- 203,-	002966

	cena	EAN	
	ks		
dřevo	Kč e	430,- 17,-	002980
kov	Kč e	430,- 17,-	002997
kůže	Kč e	510,- 20,-	003000
„sklo“	Kč e	510,- 20,-	003017
RAL barvy	Kč e	540,- 21,-	022520

více informací na str. 108 - 111 Dlouhá madla

Montážní materiál pro madla		cena	EAN
		sada	
jednostranné do slepé díry - plast	Kč e	210,- 8,4	030204
jednostranné do slepé díry - hliník	Kč e	210,- 8,4	030211
jednostranné do slepé díry - dřevo	Kč e	210,- 8,4	030228

Montážní materiál pro madla		cena	EAN
		sada	
jednostranné s prošroubováním a zásepkou	Kč e	210,- 8,4	003024
jednostranné na sklo s prošroubováním a zásepkou	Kč e	280,- 11,-	003031
oboustranné	Kč e	210,- 8,4	003048
oboustranné na sklo	Kč e	280,- 11,-	003055

	SNI		SNI - broušeno		Cr		TiN-C		TiN-B		TiN-K		
	cena	EAN	cena	EAN	cena	EAN	cena	EAN	cena	EAN	cena	EAN	
	ks		ks		ks		ks		ks		ks		
pro tl. dveří													
38 - 45 mm	Kč e	3290,- 126,-	020977	3290,- 126,-	021097	3400,- 131,-	021219	3840,- 147,-	021332	3840,- 147,-	021455	3840,- 147,-	021578
46 - 52 mm	Kč e	3400,- 131,-	020984	3400,- 131,-	021103	3510,- 135,-	021226	3950,- 152,-	021349	3950,- 152,-	021462	3950,- 152,-	021585
53 - 60 mm	Kč e	3510,- 135,-	020991	3510,- 135,-	021110	3620,- 139,-	021233	4060,- 156,-	021356	4060,- 156,-	021479	4060,- 156,-	021592
61 - 68 mm	Kč e	3730,- 143,-	021004	3730,- 143,-	021127	3840,- 147,-	021240	4280,- 164,-	021363	4280,- 164,-	021486	4280,- 164,-	021608
69 - 76 mm	Kč e	3840,- 147,-	021011	3840,- 147,-	021134	3950,- 152,-	021257	4390,- 168,-	021370	4390,- 168,-	021493	4390,- 168,-	021615
77 - 83 mm	Kč e	3950,- 152,-	021028	3950,- 152,-	021141	4060,- 156,-	021264	4500,- 173,-	021387	4500,- 173,-	021509	4500,- 173,-	021622
84 - 90 mm	Kč e	4170,- 160,-	021035	4170,- 160,-	021158	4280,- 164,-	021271	4720,- 181,-	021394	4720,- 181,-	021516	4720,- 181,-	021639
91 - 97 mm	Kč e	4390,- 168,-	021042	4390,- 168,-	021165	4500,- 173,-	021288	4940,- 189,-	021400	4940,- 189,-	021523	4940,- 189,-	021646
98 - 104 mm	Kč e	4610,- 177,-	021059	4610,- 177,-	021172	4720,- 181,-	021295	5160,- 198,-	021417	5160,- 198,-	021530	5160,- 198,-	021653
105 - 112 mm	Kč e	4830,- 185,-	021066	4830,- 185,-	021189	4940,- 189,-	021301	5380,- 206,-	021424	5380,- 206,-	021547	5380,- 206,-	021660
113 - 118 mm	Kč e	5050,- 194,-	021073	5050,- 194,-	021196	5160,- 198,-	021318	5600,- 215,-	021431	5600,- 215,-	021554	5600,- 215,-	021677
119 - 126 mm	Kč e	5270,- 202,-	021080	5270,- 202,-	021202	5380,- 206,-	021325	5820,- 223,-	021448	5820,- 223,-	021561	5820,- 223,-	021684

více informací na str. 100 - 107 Bezpečnostní rozety



Ochranná známka – registrovaná značka **ENTERO®**

Chráněné průmyslové vzory klik **MORGAN
ENTERO**

Příbuzný sortiment

Kování pro hliníkové a ocelové dveře,
kování na branky [132 – 145]



Bezpečnostní rozety
[100 – 107]



Rozetové kování
[12 – 63]



Bezpečnostní vložky EWA
[198 – 205]



Bezpečnostní štítové kování
[88 – 93]



Madla dlouhá
[108 – 115]



Štitové kování NEREZ

Materiál: nerezová ocel ANSI 304

Povrchy: NRz nerez - broušeno, TiN-K titan černý mat

Nerezové štitové kování M&T je připraveno pro projekty a realizace s požadavkem na standardní design, ale s důrazem na dlouhodobou životnost a perfektní funkčnost. Velkou předností štitového kování M&T je možnost dodávek ve všech požadovaných rozměrech/roztečích i ve variantě plněno šitu. Nadstandardem je možnost dodání kování v povrchu TiN-K titan černý mat.

LUSY NRz nerez ocel broušeno

MORGAN TiN-K titan černý mat

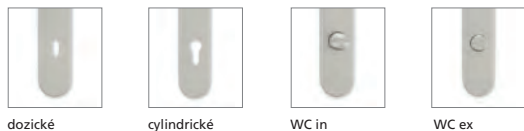
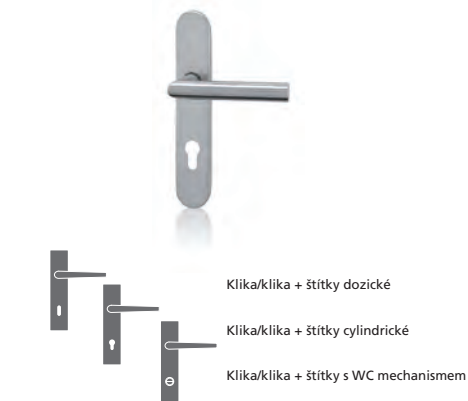

konstrukční varianty, materiálové provedení

Objekt

- kování s vratnou pružinou
- kovový vnitřní štít
- nacvakávací krycí nerezový štít
- zajišťovací gel
- montáž na dveře do tl. 126 mm
- záruka 5 let, titan 15 let

5 garance 15 garance

Zatřídění kování podle normy EN 1906:2012, ČSN EN 1906 16 5776
Prohlášení o shodě na www.kliky-mt.cz/certifikaty

Objekt 36-0031B

3 Kategorie použití .. vysoká frekvence používání veřejnosti nebo jinými uživateli s malou motivací o pečlivé používání a kde je vysoká pravděpodobnost nesprávného použití, např. dveře u veřejných kanceláří

6 Životnost .. střední frekvence používání: 100 000 cyklů

- Hmotnost dveří .. (bez klasifikace)

0 Požární odolnost .. (není požadována odolnost)

0 Ochrana .. normální použití

3 Odolnost proti korozi .. vysoká odolnost

1 Bezpečnost .. mírná odolnost proti vloupání

B Typ ovládání .. kování s vratnou pružinou

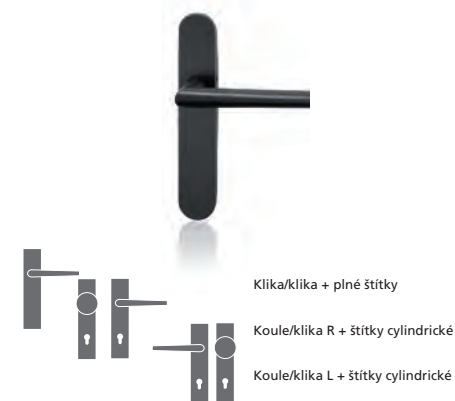

Projekt tř. 4, protipožární odolnost

- kování s vratnou pružinou
- kovový vnitřní štít
- nacvakávací krycí nerezový štít
- celonerezové provedení vč. krčku
- nerezový čtyřhran
- nerezový červík
- zajišťovací gel
- montáž na dveře do tl. 126 mm
- záruka 7 let, titan 15 let

7 garance 15 garance

Projekt tř. 4 47-D1141B

4 Kategorie použití .. vysoká frekvence používání na dveřích, které jsou předmětem častého hrubého používání, např. fotbalové stadiony, kasárna, veřejné toalety, atd.

7 Životnost .. vysoká frekvence používání: 200 000 cyklů

- Hmotnost dveří .. (bez klasifikace)

D1 Požární odolnost .. pro použití na kouřotěsných a požárně odolných dveřích s požadavky na speciální střed v klice/knoflíku, zkušenných s 200000 cykly na zkušebních dveřích.

1 Ochrana .. použití v situacích vyžadujících ochranu

4 Odolnost proti korozi .. velmi vysoká odolnost

1 Bezpečnost .. mírná odolnost proti vloupání

B Typ ovládání .. kování s vratnou pružinou



NRz nerez - broušeno



Lusy

980,- Kč
38,- EUR

Deny

980,- Kč
38,- EUR

Entero

1970,- Kč
76,- EUR

KČ	materiál: nerezová ocel povrch: NRz nerez - broušeno	EUR
980,-		38,-
980,-		38,-
1310,-		51,-
1530,-		59,-
1530,-		59,-
980,-		38,-
980,-		38,-
1310,-		51,-
1530,-		59,-
1530,-		59,-
1200,-		47,-
980,-		38,-
980,-		38,-
1310,-		51,-
1530,-		59,-
1530,-		59,-
1200,-		47,-
1970,-		76,-
1970,-		76,-
2370,-		91,-
2630,-		101,-
2630,-		101,-
1970,-		76,-
1970,-		76,-
2370,-		91,-
2630,-		101,-
2630,-		101,-
2190,-		84,-

	Objekt nerez		Objekt titan		Projekt tř. 4, (i protipožární)		Projekt tř. 4, (i protipožární)		
	NRz		TiN-K		NRz		TiN-K		
	cena / pár	EAN	cena / pár	EAN	cena / pár	EAN	cena / pár	EAN	
72 mm									
dozický	Kč €	980,- 38,-	017892	2080,- 80,-	017946	1200,- 47,-	017991	2300,- 89,-	018042
cylinrický	Kč €	980,- 38,-	017908	2080,- 80,-	017953	1200,- 47,-	018004	2300,- 89,-	018059
WC	Kč €	1310,- 51,-	017915	2410,- 93,-	017960	1530,- 59,-	018011	2630,- 101,-	018066
koule / klika R	Kč €	1530,- 59,-	017922	2630,- 101,-	017977	1750,- 68,-	018028	2850,- 110,-	018073
koule / klika L	Kč €	1530,- 59,-	017939	2630,- 101,-	017984	1750,- 68,-	018035	2850,- 110,-	018080
90 mm									
dozický	Kč €	980,- 38,-	018899	2080,- 80,-	018943	1200,- 47,-	018998	2300,- 89,-	019049
cylinrický	Kč €	980,- 38,-	018905	2080,- 80,-	018950	1200,- 47,-	019001	2300,- 89,-	019056
WC	Kč €	1310,- 51,-	018912	2410,- 93,-	018967	1530,- 59,-	019018	2630,- 101,-	019063
koule / klika R	Kč €	1530,- 59,-	018929	2630,- 101,-	018974	1750,- 68,-	019025	2850,- 110,-	019070
koule / klika L	Kč €	1530,- 59,-	018936	2630,- 101,-	018981	1750,- 68,-	019032	2850,- 110,-	019087
plný štítek	Kč €	1200,- 47,-	023152	2300,- 89,-	023169	1420,- 55,-	023176	2520,- 97,-	023183
72 mm									
dozický	Kč €	980,- 38,-	018097	2080,- 80,-	018141	1200,- 47,-	018196	2300,- 89,-	018240
cylinrický	Kč €	980,- 38,-	018103	2080,- 80,-	018158	1200,- 47,-	018202	2300,- 89,-	018257
WC	Kč €	1310,- 51,-	018110	2410,- 93,-	018165	1530,- 59,-	018219	2630,- 101,-	018264
koule / klika R	Kč €	1530,- 59,-	018127	2630,- 101,-	018172	1750,- 68,-	018226	2850,- 110,-	018271
koule / klika L	Kč €	1530,- 59,-	018134	2630,- 101,-	018189	1750,- 68,-	018233	2850,- 110,-	018288
90 mm									
dozický	Kč €	980,- 38,-	019094	2080,- 80,-	019148	1200,- 47,-	019193	2300,- 89,-	019247
cylinrický	Kč €	980,- 38,-	019100	2080,- 80,-	019155	1200,- 47,-	019209	2300,- 89,-	019254
WC	Kč €	1310,- 51,-	019117	2410,- 93,-	019162	1530,- 59,-	019216	2630,- 101,-	019261
koule / klika R	Kč €	1530,- 59,-	019124	2630,- 101,-	019179	1750,- 68,-	019223	2850,- 110,-	019278
koule / klika L	Kč €	1530,- 59,-	019131	2630,- 101,-	019186	1750,- 68,-	019230	2850,- 110,-	019285
plný štítek	Kč €	1200,- 47,-	023190	2300,- 89,-	023206	1420,- 55,-	023213	2520,- 97,-	023220
72 mm									
dozický	Kč €	1970,- 76,-	018691	3070,- 118,-	018745	2190,- 84,-	018790	3290,- 126,-	018844
cylinrický	Kč €	1970,- 76,-	018707	3070,- 118,-	018752	2190,- 84,-	018806	3290,- 126,-	018851
WC	Kč €	2370,- 91,-	018714	3470,- 133,-	018769	2590,- 99,-	018813	3690,- 141,-	018868
koule / klika R	Kč €	2630,- 101,-	018721	3730,- 143,-	018776	2850,- 110,-	018820	3950,- 152,-	018875
koule / klika L	Kč €	2630,- 101,-	018738	3730,- 143,-	018783	2850,- 110,-	018837	3950,- 152,-	018882
90 mm									
dozický	Kč €	1970,- 76,-	019698	3070,- 118,-	019742	2190,- 84,-	019797	3290,- 126,-	019841
cylinrický	Kč €	1970,- 76,-	019704	3070,- 118,-	019759	2190,- 84,-	019803	3290,- 126,-	019858
WC	Kč €	2370,- 91,-	019711	3470,- 133,-	019766	2590,- 99,-	019810	3690,- 141,-	019865
koule / klika R	Kč €	2630,- 101,-	019728	3730,- 143,-	019773	2850,- 110,-	019827	3950,- 152,-	019872
koule / klika L	Kč €	2630,- 101,-	019735	3730,- 143,-	019780	2850,- 110,-	019834	3950,- 152,-	019889
plný štítek	Kč €	2190,- 84,-	023237	3290,- 126,-	023244	2410,- 93,-	023251	3510,- 135,-	023268

Individuálně podle charakteru a rozsahu zakázky možno dodat kování i v jiné rozteči. Cena se kalkuluje jako za plný štít.
Zakázkově možnosť sešroubování pomocí sešroubovacích pouzder skrze dveřní křídlo viz. Příslušenství a komponenty str. 223.



NRz nerez - broušeno

Meclis

1090,- Kč
42,- EUR



TIN-K titan černý mat
plný štítek

Morgan

1090,- Kč
42,- EUR



Cesan

1200,- Kč
47,- EUR

materiál: nerezová ocel
povrch: NRz nerez - broušeno

KČ EUR

1090,-		42,-
1090,-		42,-
1420,-		55,-
1640,-		63,-
1640,-		63,-

1090,-		42,-
1090,-		42,-
1420,-		55,-
1640,-		63,-
1640,-		63,-
1310,-		51,-

1090,-		42,-
1090,-		42,-
1420,-		55,-
1640,-		63,-
1640,-		63,-

1090,-		42,-
1090,-		42,-
1420,-		55,-
1640,-		63,-
1640,-		63,-
1310,-		51,-

1200,-		47,-
1200,-		47,-
1530,-		59,-
1750,-		68,-
1750,-		68,-

1200,-		47,-
1200,-		47,-
1530,-		59,-
1750,-		68,-
1750,-		68,-
1420,-		55,-

		Objekt nerez		Objekt titan		Projekt tř. 4, (i protipožární)		Projekt tř. 4, (i protipožární)	
		NRz cena / pár	EAN	TiN-K cena / pár	EAN	NRz cena / pár	EAN	TiN-K cena / pár	EAN
72 mm									
dozický	Kč €	1090,- 42,-	018295	2190,- 84,-	018349	1310,- 51,-	018394	2410,- 93,-	018448
cylinrický	Kč €	1090,- 42,-	018301	2190,- 84,-	018356	1310,- 51,-	018400	2410,- 93,-	018455
WC	Kč €	1420,- 55,-	018318	2520,- 97,-	018363	1640,- 63,-	018417	2740,- 105,-	018462
koule / klika R	Kč €	1640,- 63,-	018325	2740,- 105,-	018370	1860,- 72,-	018424	2960,- 114,-	018479
koule / klika L	Kč €	1640,- 63,-	018332	2740,- 105,-	018387	1860,- 72,-	018431	2960,- 114,-	018486
90 mm									
dozický	Kč €	1090,- 42,-	019292	2190,- 84,-	019346	1310,- 51,-	019391	2410,- 93,-	019445
cylinrický	Kč €	1090,- 42,-	019308	2190,- 84,-	019353	1310,- 51,-	019407	2410,- 93,-	019452
WC	Kč €	1420,- 55,-	019315	2520,- 97,-	019360	1640,- 63,-	019414	2740,- 105,-	019469
koule / klika R	Kč €	1640,- 63,-	019322	2740,- 105,-	019377	1860,- 72,-	019421	2960,- 114,-	019476
koule / klika L	Kč €	1640,- 63,-	019339	2740,- 105,-	019384	1860,- 72,-	019438	2960,- 114,-	019483
plný štítek	Kč €	1310,- 51,-	023275	2410,- 93,-	023282	1530,- 59,-	023299	2630,- 101,-	023305
72 mm									
dozický	Kč €	1090,- 42,-	018493	2190,- 84,-	018547	1310,- 51,-	018592	2410,- 93,-	018646
cylinrický	Kč €	1090,- 42,-	018509	2190,- 84,-	018554	1310,- 51,-	018608	2410,- 93,-	018653
WC	Kč €	1420,- 55,-	018516	2520,- 97,-	018561	1640,- 63,-	018615	2740,- 105,-	018660
koule / klika R	Kč €	1640,- 63,-	018523	2740,- 105,-	018578	1860,- 72,-	018622	2960,- 114,-	018677
koule / klika L	Kč €	1640,- 63,-	018530	2740,- 105,-	018585	1860,- 72,-	018639	2960,- 114,-	018684
90 mm									
dozický	Kč €	1090,- 42,-	019490	2190,- 84,-	019544	1310,- 51,-	019599	2410,- 93,-	019643
cylinrický	Kč €	1090,- 42,-	019506	2190,- 84,-	019551	1310,- 51,-	019605	2410,- 93,-	019650
WC	Kč €	1420,- 55,-	019513	2520,- 97,-	019568	1640,- 63,-	019612	2740,- 105,-	019667
koule / klika R	Kč €	1640,- 63,-	019520	2740,- 105,-	019575	1860,- 72,-	019629	2960,- 114,-	019674
koule / klika L	Kč €	1640,- 63,-	019537	2740,- 105,-	019582	1860,- 72,-	019636	2960,- 114,-	019681
plný štítek	Kč €	1310,- 51,-	023312	2410,- 93,-	023329	1530,- 59,-	023336	2630,- 101,-	023343
72 mm									
dozický	Kč €	1200,- 47,-	022759	2300,- 89,-	022803	1420,- 55,-	022858	2520,- 97,-	022902
cylinrický	Kč €	1200,- 47,-	022766	2300,- 89,-	022810	1420,- 55,-	022865	2520,- 97,-	022919
WC	Kč €	1530,- 59,-	022773	2630,- 101,-	022827	1750,- 68,-	022872	2850,- 110,-	022926
koule / klika R	Kč €	1750,- 68,-	022780	2850,- 110,-	022834	1970,- 76,-	022889	3070,- 118,-	022933
koule / klika L	Kč €	1750,- 68,-	022797	2850,- 110,-	022841	1970,- 76,-	022896	3070,- 118,-	022940
90 mm									
dozický	Kč €	1200,- 47,-	022957	2300,- 89,-	023008	1420,- 55,-	023053	2520,- 97,-	023107
cylinrický	Kč €	1200,- 47,-	022964	2300,- 89,-	023015	1420,- 55,-	023060	2520,- 97,-	023114
WC	Kč €	1530,- 59,-	022971	2630,- 101,-	023022	1750,- 68,-	023077	2850,- 110,-	023121
koule / klika R	Kč €	1750,- 68,-	022988	2850,- 110,-	023039	1970,- 76,-	023084	3070,- 118,-	023138
koule / klika L	Kč €	1750,- 68,-	022995	2850,- 110,-	023046	1970,- 76,-	023091	3070,- 118,-	023145
plný štítek	Kč €	1420,- 55,-	023350	2520,- 97,-	023367	1640,- 63,-	023374	2740,- 105,-	023381

Individuálně podle charakteru a rozsahu zakázky možno dodat kování i v jiné rozteči. Cena se kalkuluje jako za plný štít.
Zakázkově možnost seřoubování pomocí seřoubovacích pouzder skrze dveřní křídlo viz. Příslušenství a komponenty str. 223.



Celý projekt - jeden design

Sítové kování DESIGN 2000, 2004
[78 - 87]



Dveřní kliky DESIGN 2000, 2004
[22 - 33]



Kování pro hliníkové a ocelové dveře,
kování na branky [132 - 145]



Kliky a zámky
na skleněné dveře
[158 - 167]



Madla a koule na skleněné
a dřevěné dveře [178 - 183]



Panty na skleněné dveře
[168 - 171]



Bezpečnostní rozety
[100 - 107]



Hranaté panty na dřevěné
dveře [206 - 209]



Bezpečnostní vložky EVVA
[198 - 205]



Mušle na posuvné
dveře [146 - 153]



Okenní kliky
3 a 4 polohové
[116 - 123]



Štítové kování DESIGN 2000, 2004

Materiál: masivní mosaz

Povrchy: SNI, Cr, TiN-C, TiN-K, Ms, Ms-L, zakázkově TiN-S, TiN-A
více info na www.kliky-mt.cz/manufaktura/barvy-povrchy

Štítové kování M&T je vyráběno v několika designech štítků se širokým využitím. Předností štítového kování M&T je možnost dodávek v požadovaných rozměrech/roztečích 72 a 90mm i ve variantě plného štítu. Nadstandardně jsou připraveny kombinace s titanovým povrchem v několika barevných odstínech.

BURAK SNI matný nikl

GARANTI SNI matný nikl

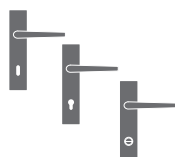

Klika/klika + štítky dozické

Klika/klika + štítky cylindrické

Klika/klika + štítky s WC mechanismem

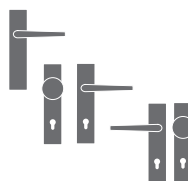

Klika/klika + plné štítky

Koule/klika R + štítky cylindrické

Koule/klika L + štítky cylindrické



dozické

cylindrické

WC in

WC ex

plný štít

s koulí Kemer

konstrukční varianty, materiálové provedení

- kování s vratnou pružinou
- kovový vnitřní štít
- nacvakávací krycí mosazný štít
- montáž na dveře do tl. 126 mm
- záruka 3 roky, titány 15 let

roky **3 garance** let **15 garance**

- kování s vratnou pružinou
- masivní mosazný štít
- montáž na dveře do tl. 126 mm
- záruka 3 roky, titány 15 let

roky **3 garance** let **15 garance**

Ochranná známka – registrovaná značka

ENTERO®



Chráněné průmyslové vzory klik



ENTERO
BURAK
MIA
SOGUT



SNi matný nikel

Garanti

1250,- Kč
49,- EUR



Ms mosaz natural

Sogut

1430,- Kč
55,- EUR



Deny

1300,- Kč
51,- EUR



KČ	materiál: masivní mosaz povrch: SNi matný nikel	EUR
1250,-		49,-
1250,-		49,-
1620,-		62,-
1690,-		66,-
1690,-		66,-
1250,-		49,-
1250,-		49,-
1620,-		62,-
1690,-		66,-
1690,-		66,-
1450,-		56,-
1430,-		55,-
1430,-		55,-
1870,-		72,-
1890,-		73,-
1890,-		73,-
1430,-		55,-
1430,-		55,-
1870,-		72,-
1890,-		73,-
1890,-		73,-
1630,-		63,-
1300,-		51,-
1300,-		51,-
1750,-		68,-
1760,-		68,-
1760,-		68,-
1300,-		51,-
1300,-		51,-
1750,-		68,-
1760,-		68,-
1760,-		68,-
1510,-		58,-

	SNI			Cr		Ms		Ms-L		TiN-C		TiN-K	
	Kč €	cena / pár	EAN	cena / pár	EAN	cena / pár	EAN	cena / pár	EAN	cena / pár	EAN	cena / pár	EAN
72 mm													
dozický	Kč €	1250,- 49,-	27305	1580,- 61,-	27398	1580,- 61,-	055450	1580,- 61,-	055504	1750,- 68,-	39919	2350,- 91,-	39964
cyldrický	Kč €	1250,- 49,-	27312	1580,- 61,-	27404	1580,- 61,-	055467	1580,- 61,-	055511	1750,- 68,-	39926	2350,- 91,-	39971
WC	Kč €	1620,- 62,-	27329	1950,- 75,-	27411	1950,- 75,-	055474	1950,- 75,-	055528	2170,- 83,-	39933	2940,- 113,-	39988
koule / klika R	Kč €	1690,- 66,-	27336	2020,- 78,-	27428	2020,- 78,-	055481	2020,- 78,-	055535	2410,- 93,-	39940	3010,- 116,-	39995
koule / klika L	Kč €	1690,- 66,-	27343	2020,- 78,-	27435	2020,- 78,-	055498	2020,- 78,-	055542	2410,- 93,-	39957	3010,- 116,-	40106
90 mm													
dozický	Kč €	1250,- 49,-	27350	1580,- 61,-	27442	1580,- 61,-	055559	1580,- 61,-	055610	1750,- 68,-	40205	2350,- 91,-	40243
cyldrický	Kč €	1250,- 49,-	27367	1580,- 61,-	27459	1580,- 61,-	055566	1580,- 61,-	055627	1750,- 68,-	40212	2350,- 91,-	40250
WC	Kč €	1620,- 62,-	40328	1950,- 75,-	40342	1950,- 75,-	055573	1950,- 75,-	055634	2170,- 83,-	40380	2940,- 113,-	40403
koule / klika R	Kč €	1690,- 66,-	27374	2020,- 78,-	27466	2020,- 78,-	055580	2020,- 78,-	055641	2410,- 93,-	40229	3010,- 116,-	40267
koule / klika L	Kč €	1690,- 66,-	27381	2020,- 78,-	27473	2020,- 78,-	055597	2020,- 78,-	055658	2410,- 93,-	40236	3010,- 116,-	40274
plný štítek	Kč €	1450,- 56,-	40335	1780,- 69,-	40359	1780,- 69,-	055603	1780,- 69,-	055665	1930,- 74,-	40397	2550,- 98,-	40410
72 mm													
dozický	Kč €	1430,- 55,-	24670	1760,- 68,-	33863	1760,- 68,-	055672	1760,- 68,-	055726	1940,- 75,-	33917	2530,- 97,-	24854
cyldrický	Kč €	1430,- 55,-	24687	1760,- 68,-	33870	1760,- 68,-	055689	1760,- 68,-	055733	1940,- 75,-	33924	2530,- 97,-	24861
WC	Kč €	1870,- 72,-	24694	2200,- 84,-	33887	2200,- 84,-	055696	2200,- 84,-	055740	2460,- 95,-	33931	3190,- 123,-	24878
koule / klika R	Kč €	1890,- 73,-	24700	2220,- 86,-	33894	2220,- 86,-	055702	2220,- 86,-	055757	2630,- 101,-	33948	3210,- 123,-	24885
koule / klika L	Kč €	1890,- 73,-	24717	2220,- 86,-	33900	2220,- 86,-	055719	2220,- 86,-	055764	2630,- 101,-	33955	3210,- 123,-	24892
90 mm													
dozický	Kč €	1430,- 55,-	24632	1760,- 68,-	33962	1760,- 68,-	055771	1760,- 68,-	055832	1940,- 75,-	34006	2530,- 97,-	24816
cyldrický	Kč €	1430,- 55,-	24649	1760,- 68,-	33979	1760,- 68,-	055788	1760,- 68,-	055849	1940,- 75,-	34013	2530,- 97,-	24823
WC	Kč €	1870,- 72,-	37526	2200,- 84,-	37540	2200,- 84,-	055795	2200,- 84,-	055856	2460,- 95,-	37588	3190,- 123,-	37601
koule / klika R	Kč €	1890,- 73,-	24656	2220,- 86,-	33986	2220,- 86,-	055801	2220,- 86,-	055863	2630,- 101,-	34020	3210,- 123,-	24830
koule / klika L	Kč €	1890,- 73,-	24663	2220,- 86,-	33993	2220,- 86,-	055818	2220,- 86,-	055870	2630,- 101,-	34037	3210,- 123,-	24847
plný štítek	Kč €	1630,- 63,-	37533	1960,- 76,-	37557	1960,- 76,-	055825	1960,- 76,-	055887	2140,- 82,-	37595	2730,- 105,-	37618
72 mm													
dozický	Kč €	1300,- 51,-	24946	1630,- 63,-	25196	1630,- 63,-	055894	1630,- 63,-	055948	1820,- 70,-	33498	2400,- 93,-	33542
cyldrický	Kč €	1300,- 51,-	24953	1630,- 63,-	25202	1630,- 63,-	055900	1630,- 63,-	055955	1820,- 70,-	33504	2400,- 93,-	33559
WC	Kč €	1750,- 68,-	24960	2080,- 80,-	25219	2080,- 80,-	055917	2080,- 80,-	055962	2330,- 90,-	33511	3070,- 118,-	33566
koule / klika R	Kč €	1760,- 68,-	24977	2090,- 80,-	25226	2090,- 80,-	055924	2090,- 80,-	055979	2510,- 97,-	33528	3080,- 118,-	33573
koule / klika L	Kč €	1760,- 68,-	24984	2090,- 80,-	25233	2090,- 80,-	055931	2090,- 80,-	055986	2510,- 97,-	33535	3080,- 118,-	33580
90 mm													
dozický	Kč €	1300,- 51,-	24908	1630,- 63,-	25158	1630,- 63,-	055993	1630,- 63,-	056051	1820,- 70,-	34082	2400,- 93,-	34129
cyldrický	Kč €	1300,- 51,-	24915	1630,- 63,-	25165	1630,- 63,-	056006	1630,- 63,-	056068	1820,- 70,-	34099	2400,- 93,-	34136
WC	Kč €	1750,- 68,-	39742	2080,- 80,-	39766	2080,- 80,-	056013	2080,- 80,-	056075	2330,- 90,-	39803	3070,- 118,-	39827
koule / klika R	Kč €	1760,- 68,-	24922	2090,- 80,-	25172	2090,- 80,-	056020	2090,- 80,-	056082	2510,- 97,-	34105	3080,- 118,-	34143
koule / klika L	Kč €	1760,- 68,-	24939	2090,- 80,-	25189	2090,- 80,-	056037	2090,- 80,-	056099	2510,- 97,-	34112	3080,- 118,-	34150
plný štítek	Kč €	1510,- 58,-	39759	1840,- 71,-	39773	1840,- 71,-	056044	1840,- 71,-	056105	2010,- 77,-	39810	2610,- 100,-	39834



Lusy

1300,- Kč
51,- EUR

SNi matný nikel



Andy

1430,- Kč
55,- EUR



Ms mosaz natural



Entero

2370,- Kč
91,- EUR

KČ	materiál: masivní mosaz povrch: SNi matný nikel	EUR
1300,-		51,-
1300,-		51,-
1750,-		68,-
1760,-		68,-
1760,-		68,-
1300,-		51,-
1300,-		51,-
1750,-		68,-
1760,-		68,-
1760,-		68,-
1510,-		58,-
1430,-		55,-
1430,-		55,-
1860,-		72,-
1890,-		73,-
1890,-		73,-
1430,-		55,-
1430,-		55,-
1860,-		72,-
1890,-		73,-
1890,-		73,-
1630,-		63,-
2370,-		91,-
2370,-		91,-
2770,-		107,-
2780,-		107,-
2780,-		107,-
2370,-		91,-
2370,-		91,-
2770,-		107,-
2780,-		107,-
2780,-		107,-
2530,-		97,-

	SNI			Cr		Ms		Ms-L		TiN-C		TiN-K	
	Kč €	cena / pár	EAN	cena / pár	EAN	cena / pár	EAN	cena / pár	EAN	cena / pár	EAN	cena / pár	EAN
72 mm													
dozický	Kč €	1300,- 51,-	24496	1630,- 63,-	24588	1630,- 63,-	056112	1630,- 63,-	056167	1820,- 70,-	33641	2400,- 93,-	33696
cylinrický	Kč €	1300,- 51,-	24502	1630,- 63,-	24595	1630,- 63,-	056129	1630,- 63,-	056174	1820,- 70,-	33658	2400,- 93,-	33702
WC	Kč €	1750,- 68,-	24519	2080,- 80,-	24601	2080,- 80,-	056136	2080,- 80,-	056181	2330,- 90,-	33665	3070,- 118,-	33719
koule / klika R	Kč €	1760,- 68,-	24526	2090,- 80,-	24618	2090,- 80,-	056143	2090,- 80,-	056198	2510,- 97,-	33672	3080,- 118,-	33726
koule / klika L	Kč €	1760,- 68,-	24533	2090,- 80,-	24625	2090,- 80,-	056150	2090,- 80,-	056204	2510,- 97,-	33689	3080,- 118,-	33733
90 mm													
dozický	Kč €	1300,- 51,-	24458	1630,- 63,-	24540	1630,- 63,-	056211	1630,- 63,-	056273	1820,- 70,-	33788	2400,- 93,-	33825
cylinrický	Kč €	1300,- 51,-	24465	1630,- 63,-	24557	1630,- 63,-	056228	1630,- 63,-	056280	1820,- 70,-	33795	2400,- 93,-	33832
WC	Kč €	1750,- 68,-	39384	2080,- 80,-	39407	2080,- 80,-	056235	2080,- 80,-	056297	2330,- 90,-	39445	3070,- 118,-	39469
koule / klika R	Kč €	1760,- 68,-	24472	2090,- 80,-	24564	2090,- 80,-	056242	2090,- 80,-	056303	2510,- 97,-	33801	3080,- 118,-	33849
koule / klika L	Kč €	1760,- 68,-	24489	2090,- 80,-	24571	2090,- 80,-	056259	2090,- 80,-	056310	2510,- 97,-	33818	3080,- 118,-	33856
plný štítek	Kč €	1510,- 58,-	39391	1840,- 71,-	39414	1840,- 71,-	056266	1840,- 71,-	056327	2010,- 77,-	39452	2610,- 100,-	39476
72 mm													
dozický	Kč €	1430,- 55,-	40441	1760,- 68,-	40496	1760,- 68,-	056334	1760,- 68,-	056389	1940,- 75,-	40595	2530,- 97,-	40649
cylinrický	Kč €	1430,- 55,-	40458	1760,- 68,-	40502	1760,- 68,-	056341	1760,- 68,-	056396	1940,- 75,-	40601	2530,- 97,-	40656
WC	Kč €	1860,- 72,-	40465	2190,- 84,-	40519	2190,- 84,-	056358	2190,- 84,-	056402	2490,- 96,-	40618	3180,- 122,-	40663
koule / klika R	Kč €	1890,- 73,-	40472	2220,- 86,-	40526	2220,- 86,-	056365	2220,- 86,-	056419	2630,- 101,-	40625	3210,- 123,-	40670
koule / klika L	Kč €	1890,- 73,-	40489	2220,- 86,-	40533	2220,- 86,-	056372	2220,- 86,-	056426	2630,- 101,-	40632	3210,- 123,-	40687
90 mm													
dozický	Kč €	1430,- 55,-	40748	1760,- 68,-	40786	1760,- 68,-	056433	1760,- 68,-	056495	1940,- 75,-	40861	2530,- 97,-	40908
cylinrický	Kč €	1430,- 55,-	40755	1760,- 68,-	40793	1760,- 68,-	056440	1760,- 68,-	056501	1940,- 75,-	40878	2530,- 97,-	40915
WC	Kč €	1860,- 72,-	40984	2190,- 84,-	41004	2190,- 84,-	056457	2190,- 84,-	056518	2490,- 96,-	41042	3180,- 122,-	41066
koule / klika R	Kč €	1890,- 73,-	40762	2220,- 86,-	40809	2220,- 86,-	056464	2220,- 86,-	056525	2630,- 101,-	40885	3210,- 123,-	40922
koule / klika L	Kč €	1890,- 73,-	40779	2220,- 86,-	40816	2220,- 86,-	056471	2220,- 86,-	056532	2630,- 101,-	40892	3210,- 123,-	40939
plný štítek	Kč €	1630,- 63,-	40991	1960,- 76,-	41011	1960,- 76,-	056488	1960,- 76,-	056549	2140,- 82,-	41059	2730,- 105,-	41073
72 mm													
dozický	Kč €	2370,- 91,-	75412	2700,- 103,-	75467	2700,- 103,-	056556	2700,- 103,-	056600	2860,- 110,-	75566	3470,- 133,-	75610
cylinrický	Kč €	2370,- 91,-	75429	2700,- 103,-	75474	2700,- 103,-	056563	2700,- 103,-	056617	2860,- 110,-	75573	3470,- 133,-	75627
WC	Kč €	2770,- 107,-	75436	3100,- 119,-	75481	3100,- 119,-	056570	3100,- 119,-	056624	3330,- 128,-	75580	4090,- 157,-	75634
koule / klika R	Kč €	2780,- 107,-	75443	3110,- 119,-	75498	3110,- 119,-	056587	3110,- 119,-	056631	3500,- 135,-	75597	4100,- 157,-	75641
koule / klika L	Kč €	2780,- 107,-	75450	3110,- 119,-	75504	3110,- 119,-	056594	3110,- 119,-	056648	3500,- 135,-	75603	4100,- 157,-	75658
90 mm													
dozický	Kč €	2370,- 91,-	75665	2700,- 103,-	75726	2700,- 103,-	056655	2700,- 103,-	056716	2860,- 110,-	75849	3470,- 133,-	75900
cylinrický	Kč €	2370,- 91,-	75672	2700,- 103,-	75733	2700,- 103,-	056662	2700,- 103,-	056723	2860,- 110,-	75856	3470,- 133,-	75917
WC	Kč €	2770,- 107,-	75689	3100,- 119,-	75740	3100,- 119,-	056679	3100,- 119,-	056730	3330,- 128,-	75863	4090,- 157,-	75924
koule / klika R	Kč €	2780,- 107,-	75696	3110,- 119,-	75757	3110,- 119,-	056686	3110,- 119,-	056747	3500,- 135,-	75870	4100,- 157,-	75931
koule / klika L	Kč €	2780,- 107,-	75702	3110,- 119,-	75764	3110,- 119,-	056693	3110,- 119,-	056754	3500,- 135,-	75887	4100,- 157,-	75948
plný štítek	Kč €	2530,- 97,-	75719	2860,- 110,-	75771	2860,- 110,-	056709	2860,- 110,-	056761	3020,- 116,-	75894	3630,- 139,-	75955



SNI matný nikel



Mondeo

1700,- Kč
66,- EUR

Cherez

1870,- Kč
72,- EUR

Burak

1170,- Kč
46,- EUR

KČ	materiál: masivní mosaz povrch: SNI matný nikel	EUR
1700,-		66,-
1700,-		66,-
2120,-		81,-
2140,-		82,-
2140,-		82,-
1700,-		66,-
1700,-		66,-
2120,-		81,-
2140,-		82,-
2140,-		82,-
1890,-		73,-
1870,-		72,-
1870,-		72,-
2280,-		88,-
2290,-		89,-
2290,-		89,-
1870,-		72,-
1870,-		72,-
2280,-		88,-
2290,-		89,-
2290,-		89,-
2050,-		79,-
1170,-		46,-
1170,-		46,-
1560,-		60,-
1630,-		63,-
1630,-		63,-
1170,-		46,-
1170,-		46,-
1560,-		60,-
1630,-		63,-
1630,-		63,-
1380,-		53,-

	SNI		Cr		Ms		Ms-L		TiN-C		TiN-K		
	cena / pár	EAN	cena / pár	EAN	cena / pár	EAN	cena / pár	EAN	cena / pár	EAN	cena / pár	EAN	
72 mm													
dozický	Kč €	1700,- 66,-	41769	2030,- 78,-	41813	2030,- 78,-	056778	2030,- 78,-	056822	2220,- 86,-	41912	2800,- 108,-	41967
cyldrický	Kč €	1700,- 66,-	41776	2030,- 78,-	41820	2030,- 78,-	056785	2030,- 78,-	056839	2220,- 86,-	41929	2800,- 108,-	41974
WC	Kč €	2120,- 81,-	41783	2450,- 94,-	41837	2450,- 94,-	056792	2450,- 94,-	056846	2740,- 105,-	41936	3440,- 132,-	41981
koule / klika R	Kč €	2140,- 82,-	41790	2470,- 95,-	41844	2470,- 95,-	056808	2470,- 95,-	056853	2890,- 111,-	41943	3460,- 133,-	41998
koule / klika L	Kč €	2140,- 82,-	41806	2470,- 95,-	41851	2470,- 95,-	056815	2470,- 95,-	056860	2890,- 111,-	41950	3460,- 133,-	42001
90 mm													
dozický	Kč €	1700,- 66,-	42063	2030,- 78,-	42100	2030,- 78,-	056877	2030,- 78,-	056938	2220,- 86,-	42186	2800,- 108,-	42223
cyldrický	Kč €	1700,- 66,-	42070	2030,- 78,-	42117	2030,- 78,-	056884	2030,- 78,-	056945	2220,- 86,-	42193	2800,- 108,-	42230
WC	Kč €	2120,- 81,-	42308	2450,- 94,-	42322	2450,- 94,-	056891	2450,- 94,-	056952	2740,- 105,-	42360	3440,- 132,-	42384
koule / klika R	Kč €	2140,- 82,-	42087	2470,- 95,-	42124	2470,- 95,-	056907	2470,- 95,-	056969	2890,- 111,-	42209	3460,- 133,-	42247
koule / klika L	Kč €	2140,- 82,-	42094	2470,- 95,-	42131	2470,- 95,-	056914	2470,- 95,-	056976	2890,- 111,-	42216	3460,- 133,-	42254
plný štítek	Kč €	1890,- 73,-	42315	2220,- 86,-	42339	2220,- 86,-	056921	2220,- 86,-	056983	2390,- 92,-	42377	2990,- 115,-	42391
72 mm													
dozický	Kč €	1870,- 72,-	74750	2200,- 84,-	74804	2200,- 84,-	056990	2200,- 84,-	057041	2370,- 91,-	74903	2970,- 114,-	74958
cyldrický	Kč €	1870,- 72,-	74767	2200,- 84,-	74811	2200,- 84,-	057003	2200,- 84,-	057058	2370,- 91,-	74910	2970,- 114,-	74965
WC	Kč €	2280,- 88,-	74774	2610,- 100,-	74828	2610,- 100,-	057010	2610,- 100,-	057065	2840,- 110,-	74927	3600,- 138,-	74972
koule / klika R	Kč €	2290,- 89,-	74781	2620,- 101,-	74835	2620,- 101,-	057027	2620,- 101,-	057072	3020,- 116,-	74934	3610,- 139,-	74989
koule / klika L	Kč €	2290,- 89,-	74798	2620,- 101,-	74842	2620,- 101,-	057034	2620,- 101,-	057089	3020,- 116,-	74941	3610,- 139,-	74996
90 mm													
dozický	Kč €	1870,- 72,-	75054	2200,- 84,-	75115	2200,- 84,-	057096	2200,- 84,-	057157	2370,- 91,-	75238	2970,- 114,-	75290
cyldrický	Kč €	1870,- 72,-	75061	2200,- 84,-	75122	2200,- 84,-	057102	2200,- 84,-	057164	2370,- 91,-	75245	2970,- 114,-	75306
WC	Kč €	2280,- 88,-	75078	2610,- 100,-	75139	2610,- 100,-	057119	2610,- 100,-	057171	2840,- 110,-	75252	3600,- 138,-	75313
koule / klika R	Kč €	2290,- 89,-	75085	2620,- 101,-	75146	2620,- 101,-	057126	2620,- 101,-	057188	3020,- 116,-	75269	3610,- 139,-	75320
koule / klika L	Kč €	2290,- 89,-	75092	2620,- 101,-	75153	2620,- 101,-	057133	2620,- 101,-	057195	3020,- 116,-	75276	3610,- 139,-	75337
plný štítek	Kč €	2050,- 79,-	75108	2380,- 92,-	75160	2380,- 92,-	057140	2380,- 92,-	057201	2530,- 97,-	75283	3150,- 121,-	75344
72 mm													
dozický	Kč €	1170,- 46,-	70820	1500,- 58,-	70875	1500,- 58,-	057218	1500,- 58,-	057263	1700,- 66,-	70974	2270,- 88,-	71025
cyldrický	Kč €	1170,- 46,-	70837	1500,- 58,-	70882	1500,- 58,-	057225	1500,- 58,-	057270	1700,- 66,-	70981	2270,- 88,-	71032
WC	Kč €	1560,- 60,-	70844	1890,- 73,-	70899	1890,- 73,-	057232	1890,- 73,-	057287	2140,- 82,-	70998	2880,- 111,-	71049
koule / klika R	Kč €	1630,- 63,-	70851	1960,- 76,-	70905	1960,- 76,-	057249	1960,- 76,-	057294	2390,- 92,-	71001	2950,- 114,-	71056
koule / klika L	Kč €	1630,- 63,-	70868	1960,- 76,-	70912	1960,- 76,-	057256	1960,- 76,-	057300	2390,- 92,-	71018	2950,- 114,-	71063
90 mm													
dozický	Kč €	1170,- 46,-	71124	1500,- 58,-	71186	1500,- 58,-	057317	1500,- 58,-	057379	1700,- 66,-	71308	2270,- 88,-	71360
cyldrický	Kč €	1170,- 46,-	71131	1500,- 58,-	71193	1500,- 58,-	057324	1500,- 58,-	057386	1700,- 66,-	71315	2270,- 88,-	71377
WC	Kč €	1560,- 60,-	71148	1890,- 73,-	71209	1890,- 73,-	057331	1890,- 73,-	057393	2140,- 82,-	71322	2880,- 111,-	71384
koule / klika R	Kč €	1630,- 63,-	71155	1960,- 76,-	71216	1960,- 76,-	057348	1960,- 76,-	057409	2390,- 92,-	71339	2950,- 114,-	71391
koule / klika L	Kč €	1630,- 63,-	71162	1960,- 76,-	71223	1960,- 76,-	057355	1960,- 76,-	057416	2390,- 92,-	71346	2950,- 114,-	71407
plný štítek	Kč €	1380,- 53,-	71179	1710,- 66,-	71230	1710,- 66,-	057362	1710,- 66,-	057423	1890,- 73,-	71353	2480,- 95,-	71414



SNi matný nikel

Mia

1300,- Kč
51,- EUR



Ms mosaz natural



Meclis

1170,- Kč
46,- EUR



Cesan

1010,- Kč
39,- EUR

KČ	materiál: masivní mosaz povrch: SNi matný nikel	EUR
1300,-		51,-
1300,-		51,-
1750,-		68,-
1760,-		68,-
1760,-		68,-
1300,-		51,-
1300,-		51,-
1750,-		68,-
1760,-		68,-
1760,-		68,-
1510,-		58,-
1170,-		46,-
1170,-		46,-
1560,-		60,-
1630,-		63,-
1630,-		63,-
1170,-		46,-
1170,-		46,-
1560,-		60,-
1630,-		63,-
1630,-		63,-
1380,-		53,-
1010,-		39,-
1010,-		39,-
1380,-		53,-
1450,-		56,-
1450,-		56,-
1010,-		39,-
1010,-		39,-
1380,-		53,-
1450,-		56,-
1450,-		56,-
1200,-		47,-

	SNI			Cr		Ms		Ms-L		TiN-C		TiN-K	
	cena / pár	EAN		cena / pár	EAN	cena / pár	EAN	cena / pár	EAN	cena / pár	EAN	cena / pár	EAN
72 mm													
dozický	Kč €	1300,- 51,-	38127	1630,- 63,-	38172	1630,- 63,-	057430	1630,- 63,-	057485	1820,- 70,-	38271	2400,- 93,-	38325
cyldrický	Kč €	1300,- 51,-	38134	1630,- 63,-	38189	1630,- 63,-	057447	1630,- 63,-	057492	1820,- 70,-	38288	2400,- 93,-	38332
WC	Kč €	1750,- 68,-	38141	2080,- 80,-	38196	2080,- 80,-	057454	2080,- 80,-	057508	2330,- 90,-	38295	3070,- 118,-	38349
koule / klika R	Kč €	1760,- 68,-	38158	2090,- 80,-	38202	2090,- 80,-	057461	2090,- 80,-	057515	2510,- 97,-	38301	3080,- 118,-	38356
koule / klika L	Kč €	1760,- 68,-	38165	2090,- 80,-	38219	2090,- 80,-	057478	2090,- 80,-	057522	2510,- 97,-	38318	3080,- 118,-	38363
90 mm													
dozický	Kč €	1300,- 51,-	38424	1630,- 63,-	38462	1630,- 63,-	057539	1630,- 63,-	057591	1820,- 70,-	38547	2400,- 93,-	38585
cyldrický	Kč €	1300,- 51,-	38431	1630,- 63,-	38479	1630,- 63,-	057546	1630,- 63,-	057607	1820,- 70,-	38554	2400,- 93,-	38592
WC	Kč €	1750,- 68,-	39506	2080,- 80,-	39520	2080,- 80,-	057553	2080,- 80,-	057614	2330,- 90,-	39568	3070,- 118,-	39582
koule / klika R	Kč €	1760,- 68,-	38448	2090,- 80,-	38486	2090,- 80,-	057560	2090,- 80,-	057621	2510,- 97,-	38561	3080,- 118,-	38608
koule / klika L	Kč €	1760,- 68,-	38455	2090,- 80,-	38493	2090,- 80,-	057577	2090,- 80,-	057638	2510,- 97,-	38578	3080,- 118,-	38615
plný štítek	Kč €	1510,- 58,-	39513	1840,- 71,-	39537	1840,- 71,-	057584	1840,- 71,-	057645	2010,- 77,-	39575	2610,- 100,-	39599
72 mm													
dozický	Kč €	1170,- 46,-	24311	1500,- 58,-	24403	1500,- 58,-	057652	1500,- 58,-	057706	1700,- 66,-	33221	2270,- 88,-	33276
cyldrický	Kč €	1170,- 46,-	24328	1500,- 58,-	24410	1500,- 58,-	057669	1500,- 58,-	057713	1700,- 66,-	33238	2270,- 88,-	33283
WC	Kč €	1560,- 60,-	24335	1890,- 73,-	24427	1890,- 73,-	057676	1890,- 73,-	057720	2140,- 82,-	33245	2880,- 111,-	33290
koule / klika R	Kč €	1630,- 63,-	24342	1960,- 76,-	24434	1960,- 76,-	057683	1960,- 76,-	057737	2390,- 92,-	33252	2950,- 114,-	33306
koule / klika L	Kč €	1630,- 63,-	24359	1960,- 76,-	24441	1960,- 76,-	057690	1960,- 76,-	057744	2390,- 92,-	33269	2950,- 114,-	33313
90 mm													
dozický	Kč €	1170,- 46,-	24274	1500,- 58,-	24366	1500,- 58,-	057751	1500,- 58,-	057812	1700,- 66,-	33368	2270,- 88,-	33405
cyldrický	Kč €	1170,- 46,-	24281	1500,- 58,-	24373	1500,- 58,-	057768	1500,- 58,-	057829	1700,- 66,-	33375	2270,- 88,-	33412
WC	Kč €	1560,- 60,-	42513	1890,- 73,-	42537	1890,- 73,-	057775	1890,- 73,-	057836	2140,- 82,-	42575	2880,- 111,-	42599
koule / klika R	Kč €	1630,- 63,-	24298	1960,- 76,-	24380	1960,- 76,-	057782	1960,- 76,-	057843	2390,- 92,-	33382	2950,- 114,-	33429
koule / klika L	Kč €	1630,- 63,-	24304	1960,- 76,-	24397	1960,- 76,-	057799	1960,- 76,-	057850	2390,- 92,-	33399	2950,- 114,-	33436
plný štítek	Kč €	1380,- 53,-	42520	1710,- 66,-	42544	1710,- 66,-	057805	1710,- 66,-	057867	1890,- 73,-	42582	2480,- 95,-	42605
72 mm													
dozický	Kč €	1010,- 39,-	71483	1340,- 52,-	71537	1340,- 52,-	057874	1340,- 52,-	057928	1500,- 58,-	71636	2110,- 81,-	71681
cyldrický	Kč €	1010,- 39,-	71490	1340,- 52,-	71544	1340,- 52,-	057881	1340,- 52,-	057935	1500,- 58,-	71643	2110,- 81,-	71698
WC	Kč €	1380,- 53,-	71506	1710,- 66,-	71551	1710,- 66,-	057898	1710,- 66,-	057942	1930,- 74,-	71650	2700,- 103,-	71704
koule / klika R	Kč €	1450,- 56,-	71513	1780,- 69,-	71568	1780,- 69,-	057904	1780,- 69,-	057959	2170,- 83,-	71667	2770,- 107,-	71711
koule / klika L	Kč €	1450,- 56,-	71520	1780,- 69,-	71575	1780,- 69,-	057911	1780,- 69,-	057966	2170,- 83,-	71674	2770,- 107,-	71728
90 mm													
dozický	Kč €	1010,- 39,-	71780	1340,- 52,-	71841	1340,- 52,-	057973	1340,- 52,-	058031	1500,- 58,-	71964	2110,- 81,-	72022
cyldrický	Kč €	1010,- 39,-	71797	1340,- 52,-	71858	1340,- 52,-	057980	1340,- 52,-	058048	1500,- 58,-	71971	2110,- 81,-	72039
WC	Kč €	1380,- 53,-	71803	1710,- 66,-	71865	1710,- 66,-	057997	1710,- 66,-	058055	1930,- 74,-	71988	2700,- 103,-	72046
koule / klika R	Kč €	1450,- 56,-	71810	1780,- 69,-	71872	1780,- 69,-	058000	1780,- 69,-	058062	2170,- 83,-	71995	2770,- 107,-	72053
koule / klika L	Kč €	1450,- 56,-	71827	1780,- 69,-	71889	1780,- 69,-	058017	1780,- 69,-	058079	2170,- 83,-	72008	2770,- 107,-	72060
plný štítek	Kč €	1200,- 47,-	71834	1530,- 59,-	71896	1530,- 59,-	058024	1530,- 59,-	058086	1690,- 66,-	72015	2300,- 89,-	72077

Zakázkově možnost seřoubování pomocí seřoubovacích pouzder skrze dveřní křídlo viz. Příslušenství a komponenty str. 223.



Příbuzný sortiment

Bezpečnostní vložky EVVA
[198 – 205]



Bezpečnostní štítové kování

Materiál: **masivní mosaz**

Povrchy: **SNi, Cr, TiN-C, TiN-K, Ms, zakázkově TiN-S, TiN-A**
více info na www.kliky-mt.cz/manufaktura/barvy-povrchy

Materiál: **nerezová ocel**

Povrchy: **NRz nerez - broušeno, TiN-K**

Bezpečnostní štíty M&T jsou připraveny pro všechny standardní projekty se širokou škálou použití. Předností je rozměrová variabilita pro běžné typy zámků s roztečí 72, 90 a 92 mm a barevnostní nabídka ve všech typech povrchů M&T. Kování Nomura a Sicura lze kombinovat s jakoukoliv nerezovou klikou M&T, kování Sicura s jakoukoliv mosaznou klikou z produkce M&T.

SICURA **TiN-K** titan černý mat

NOMURA **NRz** nerez broušeno



Dopřejte všech modelů Nomura. Kování bude postupně nahrazeno modelem Sicura NRz a TiN-K.

Informujte se o aktuálním stavu zásob.



Madlo/klika R



Klika/klika R



Madlo/klika L



Klika/klika L

konstrukční varianty, materiálové provedení

- s krytkou cylindrické vložky
- z materiálů odolných proti rozlomení a vytržení
- maximální výstup cylindrické vložky z vnější strany max. 18mm
- z vnitřní strany doporučený výstup 9 mm u štítů Sicura, 7 mm u štítů Nomura
- orientace kliky R pravá nebo L levá se určuje podle vnitřní kliky
- s montáží pro dveře 38 – 85 mm
- záruka 3 roky, nerez 5 let, titany 15 let

roky

3 garance

let

5 garance

let

15 garance

Certifikace: bezpečnostní certifikáty státem akreditované zkušebny Trezor Test.

Certifikáty lze stáhnout na www.kliky-mt.cz/certifikaty



SNI matný nikel

**Bezpečnostní kování
Burak Sicura**

3840,- Kč
147,- EUR

klika / klika

madlo / klika

KČ	materiál: masivní mosaz povrch: SNI matný nikel	EUR
3840,-		147,-
3840,-		147,-
3840,-	klika klika L vnitřní	147,-
3840,-		147,-
3840,-		147,-
3840,-	klika R klika vnitřní	147,-
3840,-		147,-
3840,-		147,-
3840,-	madlo klika L vnitřní	147,-
3840,-		147,-
3840,-		147,-
3840,-	klika R madlo vnitřní	147,-



klika voitelná

**Bezpečnostní kování
Sicura**

4280,- Kč
164,- EUR

**klika / klika
voitelná**

**madlo / klika
voitelná**

4280,-		164,-
4280,-		164,-
4280,-	klika klika L vnitřní	164,-
4280,-		164,-
4280,-		164,-
4280,-	klika R klika vnitřní	164,-
4280,-		164,-
4280,-		164,-
4280,-	madlo klika L vnitřní	164,-
4280,-		164,-
4280,-		164,-
4280,-	klika R madlo vnitřní	164,-

		Sni		Cr		Ms		TiN-C		TiN-K	
		cena / pár	EAN	cena / pár	EAN	cena / pár	EAN	cena / pár	EAN	cena / pár	EAN
bezp. klika / klika R 72 mm	Kč €	3840,- 147,-	80614	3840,- 147,-	80676	3840,- 147,-	058093	4390,- 168,-	80799	4610,- 177,-	80850
bezp. klika / klika L 72 mm	Kč €	3840,- 147,-	80621	3840,- 147,-	80683	3840,- 147,-	058109	4390,- 168,-	80805	4610,- 177,-	80867
bezp. klika / klika R 90 mm	Kč €	3840,- 147,-	80638	3840,- 147,-	80690	3840,- 147,-	058116	4390,- 168,-	80812	4610,- 177,-	80874
bezp. klika / klika L 90 mm	Kč €	3840,- 147,-	80645	3840,- 147,-	80706	3840,- 147,-	058123	4390,- 168,-	80829	4610,- 177,-	80881
bezp. klika / klika R 92 mm	Kč €	3840,- 147,-	80652	3840,- 147,-	80713	3840,- 147,-	058130	4390,- 168,-	80836	4610,- 177,-	80898
bezp. klika / klika L 92 mm	Kč €	3840,- 147,-	80669	3840,- 147,-	80720	3840,- 147,-	058147	4390,- 168,-	80843	4610,- 177,-	80904
bezp. madlo / klika R 72 mm	Kč €	3840,- 147,-	80973	3840,- 147,-	81031	3840,- 147,-	058215	4390,- 168,-	81154	4610,- 177,-	81215
bezp. madlo / klika L 72 mm	Kč €	3840,- 147,-	80980	3840,- 147,-	81048	3840,- 147,-	058222	4390,- 168,-	81161	4610,- 177,-	81222
bezp. madlo / klika R 90 mm	Kč €	3840,- 147,-	80997	3840,- 147,-	81055	3840,- 147,-	058239	4390,- 168,-	81178	4610,- 177,-	81239
bezp. madlo / klika L 90 mm	Kč €	3840,- 147,-	81000	3840,- 147,-	81062	3840,- 147,-	058246	4390,- 168,-	81185	4610,- 177,-	81246
bezp. madlo / klika R 92 mm	Kč €	3840,- 147,-	81017	3840,- 147,-	81079	3840,- 147,-	058253	4390,- 168,-	81192	4610,- 177,-	81253
bezp. madlo / klika L 92 mm	Kč €	3840,- 147,-	81024	3840,- 147,-	81086	3840,- 147,-	058260	4390,- 168,-	81208	4610,- 177,-	81260

		Sni		Cr		Ms		TiN-C		TiN-K		NRz	
		cena / pár	EAN	cena / pár	EAN	cena / pár	EAN	cena / pár	EAN	cena / pár	EAN	cena / pár	EAN
bezp. klika / klika R 72 mm	Kč €	4280,- 164,-	82052	4280,- 164,-	82113	4280,- 164,-	058338	4830,- 185,-	82236	5050,- 194,-	82298	2990,- 120,-	080568
bezp. klika / klika L 72 mm	Kč €	4280,- 164,-	82069	4280,- 164,-	82120	4280,- 164,-	058345	4830,- 185,-	82243	5050,- 194,-	82304	2990,- 120,-	080575
bezp. klika / klika R 90 mm	Kč €	4280,- 164,-	82076	4280,- 164,-	82137	4280,- 164,-	058352	4830,- 185,-	82250	5050,- 194,-	82311	2990,- 120,-	080582
bezp. klika / klika L 90 mm	Kč €	4280,- 164,-	82083	4280,- 164,-	82144	4280,- 164,-	058369	4830,- 185,-	82267	5050,- 194,-	82328	2990,- 120,-	080599
bezp. klika / klika R 92 mm	Kč €	4280,- 164,-	82090	4280,- 164,-	82151	4280,- 164,-	058376	4830,- 185,-	82274	5050,- 194,-	82335	2990,- 120,-	080605
bezp. klika / klika L 92 mm	Kč €	4280,- 164,-	82106	4280,- 164,-	82168	4280,- 164,-	058383	4830,- 185,-	82281	5050,- 194,-	82342	2990,- 120,-	080612
bezp. madlo / klika R 72 mm	Kč €	4280,- 164,-	82410	4280,- 164,-	82472	4280,- 164,-	058451	4830,- 185,-	82595	5050,- 194,-	82656	2990,- 120,-	080629
bezp. madlo / klika L 72 mm	Kč €	4280,- 164,-	82427	4280,- 164,-	82489	4280,- 164,-	058468	4830,- 185,-	82601	5050,- 194,-	82663	2990,- 120,-	080636
bezp. madlo / klika R 90 mm	Kč €	4280,- 164,-	82434	4280,- 164,-	82496	4280,- 164,-	058475	4830,- 185,-	82618	5050,- 194,-	82670	2990,- 120,-	080643
bezp. madlo / klika L 90 mm	Kč €	4280,- 164,-	82441	4280,- 164,-	82502	4280,- 164,-	058482	4830,- 185,-	82625	5050,- 194,-	82687	2990,- 120,-	080650
bezp. madlo / klika R 92 mm	Kč €	4280,- 164,-	82458	4280,- 164,-	82519	4280,- 164,-	058499	4830,- 185,-	82632	5050,- 194,-	82694	2990,- 120,-	080667
bezp. madlo / klika L 92 mm	Kč €	4280,- 164,-	82465	4280,- 164,-	82526	4280,- 164,-	058505	4830,- 185,-	82649	5050,- 194,-	82700	2990,- 120,-	080674

Bezpečnostní kování Sicura je možné kombinovat s jakoukoliv rukojetí / klikou z produkce M&T včetně nerezových klik. Klika není s vratnou pružinou.



NRz nerez - broušeno

**Bezpečnostní kování
Morgan Nomura**

2740,- Kč
105,- EUR



**Bezpečnostní kování
Lusy Nomura**

2740,- Kč
105,- EUR

Doproděj všech modelů Nomura.
Kování bude postupně nahrazeno
modelem Sicura NRz a TiN-K.

Informujte se o aktuálním stavu
zásob.



**Bezpečnostní kování
Nomura + klika volitelná**

3070,- Kč
118,- EUR

materiál: nerezová ocel
KČ povrch: NRz nerez - broušeno EUR

2740,-		105,-
2740,-	klika	105,-
2740,-		105,-
2740,-	klika R vnitřní	105,-
2740,-		105,-
2740,-	madlo	105,-
2740,-		105,-
2740,-	klika R vnitřní	105,-
	madlo	

materiál: nerezová ocel
KČ povrch: NRz nerez - broušeno EUR

2740,-		105,-
2740,-	klika	105,-
2740,-		105,-
2740,-	klika R vnitřní	105,-
2740,-		105,-
2740,-	madlo	105,-
2740,-		105,-
2740,-	klika R vnitřní	105,-
	madlo	

materiál: nerezová ocel
KČ povrch: NRz nerez - broušeno EUR

3070,-		118,-
3070,-	klika	118,-
3070,-		118,-
3070,-	klika R vnitřní	118,-
3070,-		118,-
3070,-	madlo	118,-
3070,-		118,-
3070,-	klika R vnitřní	118,-
	madlo	

		NRz		TiN-K	
		cena pár	EAN	cena pár	EAN
bezp. klika / klika R 72 mm	Kč €	2740,- 105,-	80256	3840,- 147,-	91597
bezp. klika / klika L 72 mm	Kč €	2740,- 105,-	80263	3840,- 147,-	91603
bezp. klika / klika R 90 mm	Kč €	2740,- 105,-	80270	3840,- 147,-	91610
bezp. klika / klika L 90 mm	Kč €	2740,- 105,-	80287	3840,- 147,-	91627
bezp. klika / klika R 92 mm	Kč €	2740,- 105,-	80294	3840,- 147,-	91634
bezp. klika / klika L 92 mm	Kč €	2740,- 105,-	80300	3840,- 147,-	91641

		NRz		TiN-K	
		cena pár	EAN	cena pár	EAN
bezp. madlo / klika R 72 mm	Kč €	2740,- 105,-	80317	3840,- 147,-	91658
bezp. madlo / klika L 72 mm	Kč €	2740,- 105,-	80324	3840,- 147,-	91665
bezp. madlo / klika R 90 mm	Kč €	2740,- 105,-	80331	3840,- 147,-	91672
bezp. madlo / klika L 90 mm	Kč €	2740,- 105,-	80348	3840,- 147,-	91689
bezp. madlo / klika R 92 mm	Kč €	2740,- 105,-	80355	3840,- 147,-	91696
bezp. madlo / klika L 92 mm	Kč €	2740,- 105,-	80362	3840,- 147,-	91702

		NRz		TiN-K	
		cena pár	EAN	cena pár	EAN
bezp. klika / klika R 72 mm	Kč €	2740,- 105,-	80379	3840,- 147,-	91719
bezp. klika / klika L 72 mm	Kč €	2740,- 105,-	80386	3840,- 147,-	91726
bezp. klika / klika R 90 mm	Kč €	2740,- 105,-	80393	3840,- 147,-	91733
bezp. klika / klika L 90 mm	Kč €	2740,- 105,-	80409	3840,- 147,-	91740
bezp. klika / klika R 92 mm	Kč €	2740,- 105,-	80416	3840,- 147,-	91757
bezp. klika / klika L 92 mm	Kč €	2740,- 105,-	80423	3840,- 147,-	91764

		NRz		TiN-K	
		cena pár	EAN	cena pár	EAN
bezp. madlo / klika R 72 mm	Kč €	2740,- 105,-	80430	3840,- 147,-	91771
bezp. madlo / klika L 72 mm	Kč €	2740,- 105,-	80447	3840,- 147,-	91788
bezp. madlo / klika R 90 mm	Kč €	2740,- 105,-	80454	3840,- 147,-	91795
bezp. madlo / klika L 90 mm	Kč €	2740,- 105,-	80461	3840,- 147,-	91801
bezp. madlo / klika R 92 mm	Kč €	2740,- 105,-	80478	3840,- 147,-	91818
bezp. madlo / klika L 92 mm	Kč €	2740,- 105,-	80485	3840,- 147,-	91825

		NRz		TiN-K	
		cena pár	EAN	cena pár	EAN
bezp. klika / klika R 72 mm	Kč €	3070,- 118,-	80492	4170,- 160,-	91832
bezp. klika / klika L 72 mm	Kč €	3070,- 118,-	80508	4170,- 160,-	91849
bezp. klika / klika R 90 mm	Kč €	3070,- 118,-	80515	4170,- 160,-	91856
bezp. klika / klika L 90 mm	Kč €	3070,- 118,-	80522	4170,- 160,-	91863
bezp. klika / klika R 92 mm	Kč €	3070,- 118,-	80539	4170,- 160,-	91870
bezp. klika / klika L 92 mm	Kč €	3070,- 118,-	80546	4170,- 160,-	91887

		NRz		TiN-K	
		cena pár	EAN	cena pár	EAN
bezp. madlo / klika R 72 mm	Kč €	3070,- 118,-	80553	4170,- 160,-	91894
bezp. madlo / klika L 72 mm	Kč €	3070,- 118,-	80560	4170,- 160,-	91900
bezp. madlo / klika R 90 mm	Kč €	3070,- 118,-	80577	4170,- 160,-	91917
bezp. madlo / klika L 90 mm	Kč €	3070,- 118,-	80584	4170,- 160,-	91924
bezp. madlo / klika R 92 mm	Kč €	3070,- 118,-	80591	4170,- 160,-	91931
bezp. madlo / klika L 92 mm	Kč €	3070,- 118,-	80607	4170,- 160,-	91948

Bezpečnostní kování Nomura je možné kombinovat s jakoukoliv rukojetí / klikou z produkce nerezových klik M&T. Klika je s vratnou pružinou.

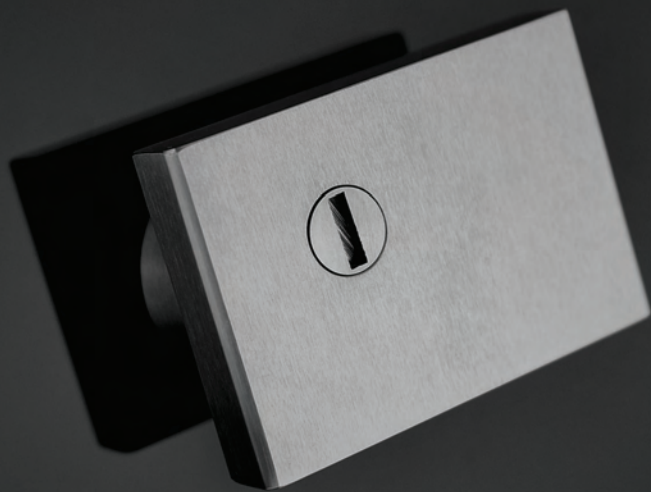

Příbuzný sortiment

Bezpečnostní vložky EVVA
[198 – 205]



Jednostranné kliky

DESIGN 2006 [34 – 37]
DESIGN 2009 [38 – 43]
DESIGN 2011 [44 – 47]
DESIGN 2013 [58 – 63]
Kování pro Al dveře [132 – 145]

Příslušenství a komponenty
[222]
Rozpěrný čtyřhran

Bezpečnostní madla Entero s integrovanou rozetou

Materiál: **nerezová ocel**

Povrchy: **NRz** nerez - broušeno, **TiN-C**

Novinka M&T s patentovaným inovativním řešením, kdy jsou veškeré potřebné funkce soustředěny do jednoho minimalistického funkčního celku. Bezpečnostní madlo Entero plní funkci jak ovládací – pomocí úchopné části madla, tak uzamykací – pomocí integrované rozety s požadovanou bezpečností. To vše na velmi malém prostoru, ale s maximální bezpečností a komfortem ovládní s důrazem na minimalistický design produktu. Pro různé typy dveří a pro různé požadavky na ovládní lze madla dodávat v individuálních délkách s možností povrchové titanové úpravy v žádaných barevných odstínech. Bezpečnostní madlo se dodává v kombinaci s rozetovým kováním z vnitřní strany dveří podle výběru z produkce M&T. Zcela nové řešení pro dokonalý vzhled vstupních dveří.

Bezpečnostní madlo Entero **NRz** nerez ocel - broušeno

Bezpečnostní madlo Entero 350 mm **TiN-C** titan černý mat

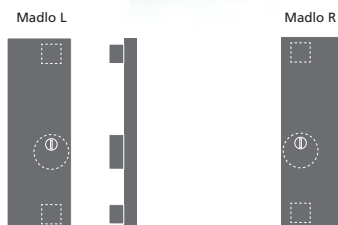

konstrukční varianty, materiálové provedení

- s bezpečnostní krytkou cylindrické vložky
- maximální výstup cylindrické vložky z vnější strany dveří max. 37,5 mm
- doporučený výstup cylindrické vložky z vnitřní strany dveří 11 mm
- Bezpečnostní madlo se kombinuje s jednostrannou rozetovou klikou z produkce M&T
- montážně pro všechny typy zámků bez nutnosti určení rozměru/rozteče zámku
- zakázkově lze dodat madla až do délky 3000 mm v povrchu NRz, do 1000 mm v povrchu TiN
- madla od délky 350 mm se dodávají také oboustranné (do páru)
- madla jsou ve variantě R pravá, nebo L levá
- patentovaný konstrukční systém
- vrtání s PROFI šablonou M&T
- velmi rychlá a snadná montáž
- technické výkresy, výkresy vrtání na www.kliky-mt.cz/montaze-kovani
- montáž pro tloušťky dveří 38 – 126 mm
- záruka NRz 5 let, titany 15 let



Ochranná známka – registrovaná značka

ENTERO®



Chráněné průmyslové vzory



madlo **ENTERO**
madlo **ENTERO 350**
madlo **ENTERO 1000**

Patent

konstrukce systému



5 garance 15 garance

Pro maximální bezpečnost doporučujeme kombinovat bezpečnostní madla Entero s cylindrickými vložkami EVVA.

Certifikace: bezpečnostní certifikáty státem akreditované zkušebny Trezor Test a NBU (Národní bezpečnostní úřad).

Certifikáty lze stáhnout na www.kliky-mt.cz/certifikaty



NRz nerez - broušeno

**Bezpečnostní madlo
Entero**

4290,- Kč
165,- EUR



TiN-C titan chrom mat

materiál: nerezová ocel
KČ povrch: NRz nerez - broušeno EUR

4290,-

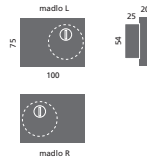

165,-



**Bezpečnostní madlo
Entero 350 mm**

6490,- Kč
249,- EUR



**Ochranné madlo
Entero 350 mm pro Al dveře**

6490,- Kč
249,- EUR

materiál: nerezová ocel
KČ povrch: NRz nerez - broušeno EUR

6490,-

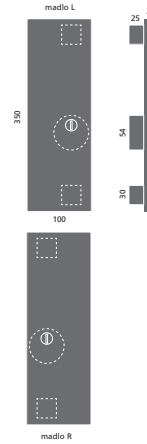

249,-

materiál: nerezová ocel
KČ povrch: NRz nerez - broušeno EUR

6490,-

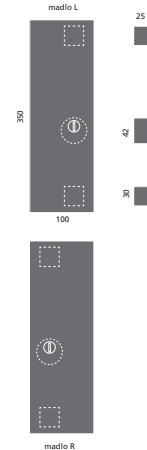

249,-

			NRz		TiN-C	
			cena	EAN	cena	EAN
pro tl. dveří 38 - 45 mm	madlo L	Kč	4290,-	035278	5150,-	035339
		€	165,-			
	madlo R	Kč	4290,-	035285	5150,-	035346
		€	165,-			
pro tl. dveří 46 - 52 mm	madlo L	Kč	4400,-	035353	5260,-	035414
		€	170,-			
	madlo R	Kč	4400,-	035360	5260,-	035421
		€	170,-			
pro tl. dveří 52 - 60 mm	madlo L	Kč	4510,-	035438	5370,-	035490
		€	174,-			
	madlo R	Kč	4510,-	035445	5370,-	035506
		€	174,-			
pro tl. dveří 61 - 68 mm	madlo L	Kč	4620,-	035513	5480,-	035575
		€	178,-			
	madlo R	Kč	4620,-	035520	5480,-	035582
		€	178,-			
pro tl. dveří 69 - 126 mm	madlo L	Kč	5060,-	035599	5920,-	035650
		€	195,-			
	madlo R	Kč	5060,-	035605	5920,-	035667
		€	195,-			

U madel pro tl. dveří 69 mm a více je třeba specifikovat přesnou tloušťku dveří. Integrovaná bezpečnostní rozeta má průměr 54 mm.

			NRz		TiN-C	
			cena	EAN	cena	EAN
pro tl. dveří 38 - 45 mm	madlo L	Kč	6490,-	035674	7590,-	035711
		€	249,-			
	madlo R	Kč	6490,-	035681	7590,-	035728
		€	249,-			
pro tl. dveří 46 - 52 mm	madlo L	Kč	6600,-	035735	7700,-	035773
		€	254,-			
	madlo R	Kč	6600,-	035742	7700,-	035780
		€	254,-			
pro tl. dveří 52 - 60 mm	madlo L	Kč	6710,-	035797	7810,-	035834
		€	258,-			
	madlo R	Kč	6710,-	035803	7810,-	035841
		€	258,-			
pro tl. dveří 61 - 68 mm	madlo L	Kč	6820,-	035858	7920,-	035896
		€	262,-			
	madlo R	Kč	6820,-	035865	7920,-	035902
		€	262,-			
pro tl. dveří 69 - 126 mm	madlo L	Kč	6930,-	035919	8030,-	035957
		€	266,-			
	madlo R	Kč	6930,-	035926	8030,-	035964
		€	266,-			
madlo oboustranné	madlo L	Kč	12980,-	035971	15180,-	036015
		€	498,-			
	madlo R	Kč	12980,-	035988	15180,-	036022
		€	498,-			

Lze použít pro různé typy dveří s osazeným zámkem s otvory pro prošroubování rozety.



U oboustranného madla je třeba určit orientaci madla R nebo L podle vnějšího Bezpečnostního madla.

U madel pro tl. dveří 69 mm a více je třeba specifikovat přesnou tloušťku dveří. Integrovaná bezpečnostní rozeta má průměr 54 mm. Montážní materiál je nutno specifikovat podle materiálu dveří - viz. tabulka montážního materiálu str. 99.

			NRz		TiN-C	
			cena	EAN	cena	EAN
pro tl. dveří 38 - 45 mm	madlo L	Kč	6490,-	036039	7590,-	036077
		€	249,-			
	madlo R	Kč	6490,-	036046	7590,-	036084
		€	249,-			
pro tl. dveří 46 - 52 mm	madlo L	Kč	6600,-	036091	7700,-	036138
		€	254,-			
	madlo R	Kč	6600,-	036107	7700,-	036145
		€	254,-			
pro tl. dveří 52 - 60 mm	madlo L	Kč	6710,-	036152	7810,-	036190
		€	258,-			
	madlo R	Kč	6710,-	036169	7810,-	036206
		€	258,-			
pro tl. dveří 61 - 68 mm	madlo L	Kč	6820,-	036213	7920,-	036251
		€	262,-			
	madlo R	Kč	3820,-	036220	7920,-	036268
		€	262,-			
pro tl. dveří 69 - 126 mm	madlo L	Kč	6930,-	036275	8030,-	036312
		€	266,-			
	madlo R	Kč	6930,-	036282	8030,-	036329
		€	266,-			
madlo oboustranné	madlo L	Kč	12980,-	036336	15180,-	036374
		€	498,-			
	madlo R	Kč	12980,-	036343	15180,-	036381
		€	498,-			

U oboustranného madla je třeba určit orientaci madla R nebo L podle vnějšího Bezpečnostního madla.

U madel pro tl. dveří 69 mm a více je třeba specifikovat přesnou tloušťku dveří. Integrovaná ochranná rozeta nemá šrouby pro prošroubování rozety skrz zámek a plní základní bezpečnost. Použití ochranného madla pro hliníkové dveře. Ochranné madlo nemá certifikát NBU. Montážní materiál je nutno specifikovat podle materiálu dveří - viz. tabulka montážního materiálu str. 99. Ochranné madlo Entero je možné montovat jako oboustranné (pár madel).

TiN-C titan chrom mat



Bezpečnostní madlo Entero 1000 mm

8690,- Kč
333,- EUR

NRz nerez - broušeno



materiál: nerezová ocel
Kč povrch: NRz nerez - broušeno EUR

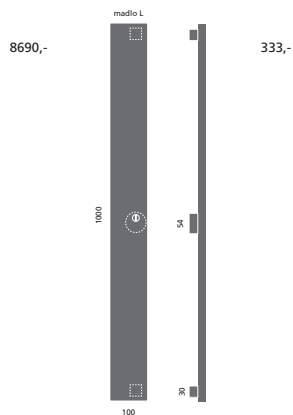

materiál: nerezová ocel
Kč povrch: NRz nerez - broušeno EUR

Bezpečnostní madlo Entero 1000 mm s přidavnou rozetou

9790,- Kč
375,- EUR

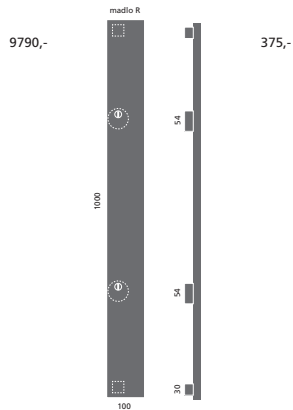

Jednostranné kliky



DESIGN 2006 [34 – 37]



DESIGN 2009 [38 – 43]



DESIGN 2011 [44 – 47]



DESIGN 2013 [58 – 63]



Kování pro hliníkové dveře [132 – 145]



Kování pro hliníkové dveře s orientací rozety naležato

		NRz		TiN-C	
		cena	EAN	cena	EAN
pro tl. dveří 38 - 45 mm	madlo L	Kč 8690,- € 333,-	036398	9790,- 375,-	036435
	madlo R	Kč 8690,- € 333,-	036404	9790,- 375,-	036442
pro tl. dveří 46 - 52 mm	madlo L	Kč 8800,- € 338,-	036459	9900,- 380,-	036497
	madlo R	Kč 8800,- € 338,-	036466	9900,- 380,-	036503
pro tl. dveří 52 - 60 mm	madlo L	Kč 8910,- € 342,-	036510	10010,- 384,-	036558
	madlo R	Kč 8910,- € 342,-	036527	10010,- 384,-	036565
pro tl. dveří 61 - 68 mm	madlo L	Kč 9020,- € 346,-	036572	10120,- 388,-	036619
	madlo R	Kč 9020,- € 346,-	036589	10120,- 388,-	036626
pro tl. dveří 69 - 126 mm	madlo L	Kč 9460,- € 363,-	036633	10560,- 405,-	036671
	madlo R	Kč 9460,- € 363,-	036640	10560,- 405,-	036688
madlo oboustranné	madlo L	Kč 17380,- € 666,-	036695	19580,- 750,-	036732
	madlo R	Kč 17380,- € 666,-	036701	19580,- 750,-	036749

Lze použít pro různé typy dveří s osazeným zámkem **s otvory** pro prošroubování rozety.



U oboustranného madla je třeba určit orientaci madla R nebo L podle vnějšího Bezpečnostního madla.

U madel pro tl. dveří 69 mm a více je třeba specifikovat přesnou tloušťku dveří. Integrovaná bezpečnostní rozeta má průměr 54 mm. Individuálně lze dodávat i jiné rozměry madel do délky 3000 mm. Montážní materiál je nutno specifikovat podle materiálu dveří - viz. tabulka montážního materiálu.

		NRz		TiN-C	
		cena	EAN	cena	EAN
pro tl. dveří 38 - 45 mm	madlo L	Kč 9790,- € 375,-	036756	10890,- 417,-	036794
	madlo R	Kč 9790,- € 375,-	036763	10890,- 417,-	036800
pro tl. dveří 46 - 52 mm	madlo L	Kč 9900,- € 380,-	036817	11000,- 422,-	036855
	madlo R	Kč 9900,- € 380,-	036824	11000,- 422,-	036862
pro tl. dveří 52 - 60 mm	madlo L	Kč 10010,- € 384,-	036879	11110,- 426,-	036916
	madlo R	Kč 10010,- € 384,-	036886	11110,- 426,-	036923
pro tl. dveří 61 - 68 mm	madlo L	Kč 10120,- € 388,-	036930	11220,- 430,-	036978
	madlo R	Kč 10120,- € 388,-	036947	11220,- 430,-	036985
pro tl. dveří 69 - 126 mm	madlo L	Kč 10560,- € 405,-	036992	11660,- 447,-	037036
	madlo R	Kč 10560,- € 405,-	037005	11660,- 447,-	037043
madlo oboustranné	madlo L	Kč 19580,- € 750,-	037050	21780,- 834,-	037098
	madlo R	Kč 19580,- € 750,-	037067	21780,- 834,-	037104

Lze použít pro různé typy dveří s osazeným zámkem **s otvory** pro prošroubování rozety.



U oboustranného madla je třeba určit orientaci madla R nebo L podle vnějšího Bezpečnostního madla.

Montážní materiál pro madla	cena sada	EAN
jednostranné do slepé díry - plast	Kč 210,- € 8,4	030204
jednostranné do slepé díry - hliník	Kč 210,- € 8,4	030211
jednostranné do slepé díry - dřevo	Kč 210,- € 8,4	030228
jednostranné s prošroubováním a záslepkou	Kč 210,- € 8,4	003024
oboustranné (pro Ochranná i Bezpeč. madla)	Kč 210,- € 8,4	003048

Bezpečnostní madlo s dvojicí bezpečnostních rozet pro max. zabezpečení. Umístění / rozteč rozet je možné specifikovat. Individuálně lze dodávat i jiné rozměry madel do délky 3000 mm. U madel pro tl. dveří 69 mm a více je třeba specifikovat přesnou tloušťku dveří. Integrovaná bezpečnostní rozeta má průměr 54 mm.

Montážní materiál je nutno specifikovat podle materiálu dveří - viz. tabulka montážního materiálu.

K bezpečnostnímu madlu Entero se z vnitřní strany dveří dodává rozetové kování M&T - jednostranná klika. Montážně lze využít dveřní kliky DESIGN 2006, 2009, 2011, 2013 a kování pro hliníkové dveře. Objednává se 1/2 páru a je třeba specifikovat orientaci kliky L nebo R. Nezbytný montážní komponent je rozpěrný čtyřhran viz. Příslušenství a komponenty str. 222. Rozpěrný čtyřhran a jednostranná klika nejsou součástí bezpečnostního madla Entero a objednávají se zvlášť. Cena jednostranné kliky je 1/2 páru.

Součástí dodávky bezpečnostního madla Entero je vnitřní cylindrická rozeta. Vnitřní cylindrická rozeta je volitelná ve více tvarových variantách podle designu kliky.

Varianty rozety vnitřní kliky

rozeta DESIGN 2006, 2009



čtvercová 54x54 mm

rozeta DESIGN 2011



čtvercová Minimal 54x54 mm

rozeta DESIGN 2013



čtvercová Minimal 54x54 mm

obdélníková naležato (Al profily)



čtvercová Minimal 54x54 mm

obdélníková 33 mm (Al profily)



obdélníková šíře 33 mm

Varianty vnitřní cylindrické rozety



Příbuzný sortiment

Bezpečnostní vložky EWA
[198 – 205]



Madla a koule na skleněné
a dřevěné dveře [178 – 183]

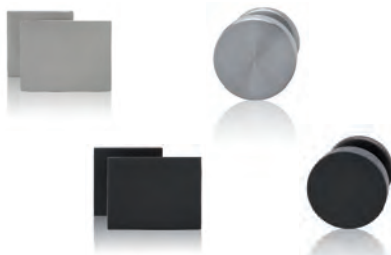

Madla dlouhá
[108 – 115]



Bezpečnostní rozety

Bezpečnostní rozety M&T jsou konstrukčně navrženy a patentovány pro maximální bezpečnost, díky které plnohodnotně nahrazují štítové bezpečnostní kování. Předností je designová a barevnostní jednotnost s jakýmkoliv rozetovým kovááním z produkce M&T. Jedinečností je konstrukční variabilita s možností montáže na dveře až do tloušťky 126mm. Těmito parametry se nemůže pochlubit žádné bezpečnostní kování na trhu.

Materiál: **masivní mosaz**

Materiál: **nerezová ocel**

Povrchy: **SNi, Cr, SNI-broušeno, TiN-C, TiN-B, TiN-K, Ms, Ms-L, zakázkově TiN-S, TiN-A**
více info na www.kliky-mt.cz/manufaktura/barvy-povrchy

Povrchy: **NRz, TiN-K**

Ø 54 mm **TiN-K**

ENTERO TiN-B

MINIMAL Sni

Ø 54 mm **NRz**

ENTERO NRz



k řadě kováání DESIGN 2000

k řadě kováání DESIGN 2004,
DESIGN 2006, 2009, 2011

k řadě kováání Minimal/Maximal

k řadě kováání Nerezové kováání,
DESIGN 2012 ploché rozety,
Zapuštěné rozety

možnosti kombinací



MATY



madlo ENTRY



ENTERO



madlo MINIMAL



koule MATY



madlo ENTERO



FÁBI

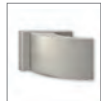

TORO



MIMOLIMIT



MAYA

konstrukční varianty, materiálové provedení

- rozeta z vnitřní strany dveří vždy designově shodná s rozetou kliky
- koule a madla vždy v designu podle kliky z vnitřní strany dveří
- možno i kombinovat s jakýmkoliv typem dlouhého madla
- patentovaný konstrukční systém
- vrtání s PROFI šablonou M&T pomocí univerzálního vrtáku 6,4/12 mm
- velmi rychlá a snadná montáž
- montáž pro tloušťky dveří 38 – 126 mm
- záruka 3 roky, NRz 5 let, titany 15 let

vrtání PROFI
šablonou M&T

Ochranné známky – registrované značky



ENTERO®
MINIMAL®

Patent



konstrukce Bezpečnostní rozety

roky **3 garance** let **5 garance** let **15 garance**

Pro maximální bezpečnost doporučujeme kombinovat bezpečnostní rozety M&T s cylindrickými vložkami EVVA.

Certifikace: bezpečnostní certifikáty státem akreditované zkušebny Trezor Test a NBU (Národní bezpečnostní úřad).

Certifikáty lze stáhnout na www.kliky-mt.cz/certifikaty



SNi matný nikel

Bezpečnostní rozeta Ø 54 mm

1640,- Kč
63,- EUR



Ms-L mosaz leštěno



Cr lesklý chrom

Kč	materiál: zušlechťená ocel povrch: SNi matný nikel		EUR
	pro tl. dveří		
1640,-	38 - 45 mm		63,-
1750,-	46 - 52 mm		68,-
1860,-	53 - 60 mm		72,-
1970,-	61 - 68 mm		76,-
2080,-	69 - 76 mm		80,-
2190,-	77 - 83 mm		84,-
2410,-	84 - 90 mm		93,-
2630,-	91 - 97 mm		101,-
2850,-	98 - 104 mm		110,-
3070,-	105 - 112 mm		118,-
3290,-	113 - 118 mm		126,-
3510,-	119 - 126 mm		135,-



TIN-C titan chrom mat

Bezpečnostní rozeta Ø 54 mm NRz

1530,- Kč
59,- EUR



TIN-K titan černý mat



NRz nerez - broušeno

Kč	materiál: nerezová ocel kalitelná povrch: NRz nerez - broušeno		EUR
	pro tl. dveří		
1530,-	38 - 45 mm		59,-
1640,-	46 - 52 mm		63,-
1750,-	53 - 60 mm		68,-
1860,-	61 - 68 mm		72,-
1970,-	69 - 76 mm		76,-
2080,-	77 - 83 mm		80,-
2300,-	84 - 90 mm		89,-
2520,-	91 - 97 mm		97,-
2740,-	98 - 104 mm		105,-
2960,-	105 - 112 mm		114,-
3180,-	113 - 118 mm		122,-
3400,-	119 - 126 mm		131,-

	SNI		NRz		Cr		Ms		Ms-L		TiN-C		TiN-K	
	cena ks	EAN	cena ks	EAN	cena ks	EAN	cena ks	EAN	cena ks	EAN	cena ks	EAN	cena ks	EAN
pro tl. dveří														
38 - 45 mm	Kč € 1640,- 63,-	69084	1530,- 59,-	019957	1750,- 68,-	69145	1750,- 68,-	058574	1750,- 68,-	058697	2190,- 84,-	69268	2190,- 84,-	69329
46 - 52 mm	Kč € 1750,- 68,-	69091	1640,- 63,-	019964	1860,- 72,-	69152	1860,- 72,-	058581	1860,- 72,-	058703	2300,- 89,-	69275	2300,- 89,-	69336
53 - 60 mm	Kč € 1860,- 72,-	69107	1750,- 68,-	019971	1970,- 76,-	69169	1970,- 76,-	058598	1970,- 76,-	058710	2410,- 93,-	69282	2410,- 93,-	69343
61 - 68 mm	Kč € 1970,- 76,-	69114	1860,- 72,-	019988	2080,- 80,-	69176	2080,- 80,-	058604	2080,- 80,-	058727	2520,- 97,-	69299	2520,- 97,-	69350
69 - 76 mm	Kč € 2080,- 80,-	69121	1970,- 76,-	019995	2190,- 84,-	69183	2190,- 84,-	058611	2190,- 84,-	058734	2630,- 101,-	69305	2630,- 101,-	69367
77 - 83 mm	Kč € 2190,- 84,-	69138	2080,- 80,-	020007	2300,- 89,-	69190	2300,- 89,-	058628	2300,- 89,-	058741	2740,- 105,-	69312	2740,- 105,-	69374
84 - 90 mm	Kč € 2410,- 93,-	019896	2300,- 89,-	020014	2520,- 97,-	020076	2520,- 97,-	058635	2520,- 97,-	058758	2960,- 114,-	020199	2960,- 114,-	020250
91 - 97 mm	Kč € 2630,- 101,-	019902	2520,- 97,-	020021	2740,- 105,-	020083	2740,- 105,-	058642	2740,- 105,-	058765	3180,- 122,-	020205	3180,- 122,-	020267
98 - 104 mm	Kč € 2850,- 110,-	019919	3740,- 105,-	020038	2960,- 114,-	020090	2960,- 114,-	058659	2960,- 114,-	058772	3400,- 131,-	020212	3400,- 131,-	020274
105 - 112 mm	Kč € 3070,- 118,-	019926	2960,- 114,-	020045	3180,- 122,-	020106	3180,- 122,-	058666	3180,- 122,-	058789	3620,- 139,-	020229	3620,- 139,-	020281
113 - 118 mm	Kč € 3290,- 126,-	019933	3180,- 122,-	020052	3400,- 131,-	020113	3400,- 131,-	058673	3400,- 131,-	058796	3840,- 147,-	020236	3840,- 147,-	020298
119 - 126 mm	Kč € 3510,- 135,-	019940	3400,- 131,-	020069	3620,- 139,-	020120	3620,- 139,-	058680	3620,- 139,-	058802	4060,- 156,-	020243	4060,- 156,-	020304

U kombinace klikla / klikla a koule / klikla k Bezpečnostní rozetě Ø 54 mm jsou standardně použity kovové podrozety odolné proti rozlomení. Objednávkové EAN klikla / klikla a koule / klikla viz. Design 2000 str. 28 - 29. EAN pro Nerezové klikly str. 15, 17, Design 2012 ploché rozety str. 51, zapuštěné rozety str. 57.

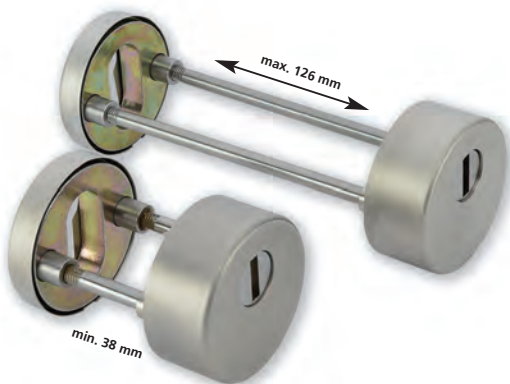

Doporučený výstup cylindrické vložky z vnitřní strany dveří 11 - 12 mm.

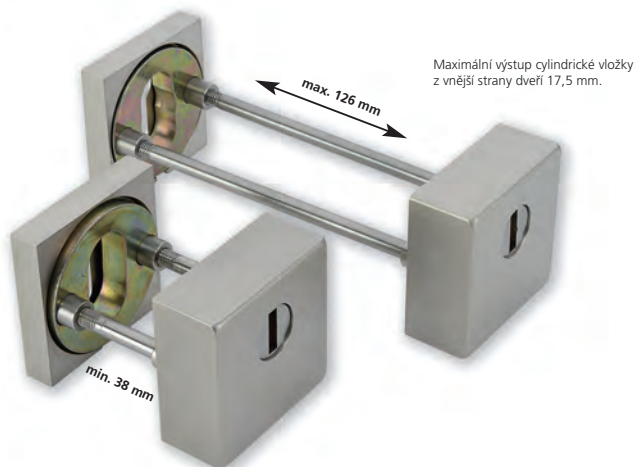

Více informací o rozměrech cylindrických vložek na str. 205 Cylindrické vložky EVVA.



SNI matný nikel



TIN-K titan černý mat



TiN-S titan bronz mat



Cr lesklý chrom



TiN-B titan braun mat



SNI - broušeno matný nikel broušený



TIN-C titan chrom mat



TiN-A titan mosaz mat



NRz nerez - broušeno

Bezpečnostní rozeta Entero

2740,- Kč
105,- EUR

Kč	materiál: zušlechťená ocel povrch: SNI matný nikel	EUR
	pro tl. dveří	
2740,-	38 - 45 mm	105,-
2850,-	46 - 52 mm	110,-
2960,-	53 - 60 mm	114,-
3180,-	61 - 68 mm	122,-
3290,-	69 - 76 mm	126,-
3400,-	77 - 83 mm	131,-
3620,-	84 - 90 mm	139,-
3840,-	91 - 97 mm	147,-
4060,-	98 - 104 mm	156,-
4280,-	105 - 112 mm	164,-
4500,-	113 - 118 mm	173,-
4720,-	119 - 126 mm	181,-

Bezpečnostní rozeta Entero NRz

2520,- Kč
97,- EUR

Kč	materiál: nerezová ocel kvalitní povrch: NRz nerez - broušeno	EUR
	pro tl. dveří	
2520,-	38 - 45 mm	97,-
2630,-	46 - 52 mm	101,-
2740,-	53 - 60 mm	105,-
2850,-	61 - 68 mm	110,-
2960,-	69 - 76 mm	114,-
3180,-	77 - 83 mm	122,-
3400,-	84 - 90 mm	131,-
3620,-	91 - 97 mm	139,-
3840,-	98 - 104 mm	147,-
4060,-	105 - 112 mm	156,-
4280,-	113 - 118 mm	164,-
4500,-	119 - 126 mm	173,-

	SNI		SNI - broušeno		NRz		Cr		
	cena / ks	EAN	cena / ks	EAN	cena / ks	EAN	cena / ks	EAN	
pro tl. dveří									
38 - 45 mm	Kč €	2740,- 105,-	021813	2740,- 105,-	68780	2520,- 97,-	020434	2850,- 110,-	68841
46 - 52 mm	Kč €	2850,- 110,-	021820	2850,- 110,-	68797	2630,- 101,-	020441	2960,- 114,-	68858
53 - 60 mm	Kč €	2960,- 114,-	021837	2960,- 114,-	68803	2740,- 105,-	020458	3070,- 118,-	68865
61 - 68 mm	Kč €	3180,- 122,-	021844	3180,- 122,-	68810	2850,- 110,-	020465	3290,- 126,-	68872
69 - 76 mm	Kč €	3290,- 126,-	021851	3290,- 126,-	68827	2960,- 114,-	020472	3400,- 131,-	68889
77 - 83 mm	Kč €	3400,- 131,-	021868	3400,- 131,-	68834	3180,- 122,-	020489	3510,- 135,-	68896
84 - 90 mm	Kč €	3620,- 139,-	021875	3620,- 139,-	020373	3400,- 131,-	020496	3730,- 143,-	020557
91 - 97 mm	Kč €	3840,- 147,-	021882	3840,- 147,-	020380	3620,- 139,-	020502	3950,- 152,-	020564
98 - 104 mm	Kč €	4060,- 156,-	021899	4060,- 156,-	020397	3840,- 147,-	020519	4170,- 160,-	020571
105 - 112 mm	Kč €	4280,- 164,-	021905	4280,- 164,-	020403	4060,- 156,-	020526	4390,- 168,-	020588
113 - 118 mm	Kč €	4500,- 173,-	021912	4500,- 173,-	020410	4280,- 164,-	020533	4610,- 177,-	020595
119 - 126 mm	Kč €	4720,- 181,-	021929	4720,- 181,-	020427	4500,- 173,-	020540	4830,- 185,-	020601

	TiN-S		TiN-C		TiN-B		TiN-K		TiN-A		
	cena / ks	EAN	cena / ks	EAN	cena / ks	EAN	cena / ks	EAN	cena / ks	EAN	
pro tl. dveří											
38 - 45 mm	Kč €	3290,- 126,-	68902	3290,- 126,-	68964	3290,- 126,-	65505	3290,- 126,-	69022	3290,- 126,-	73555
46 - 52 mm	Kč €	3400,- 131,-	68919	3400,- 131,-	68971	3400,- 131,-	65512	3400,- 131,-	69039	3400,- 131,-	73562
53 - 60 mm	Kč €	3510,- 135,-	68926	3510,- 135,-	68988	3510,- 135,-	65529	3510,- 135,-	69046	3510,- 135,-	73579
61 - 68 mm	Kč €	3730,- 143,-	68933	3730,- 143,-	68995	3730,- 143,-	65536	3730,- 143,-	69053	3730,- 143,-	73586
69 - 76 mm	Kč €	3840,- 147,-	68940	3840,- 147,-	69008	3840,- 147,-	65543	3840,- 147,-	69060	3840,- 147,-	73593
77 - 83 mm	Kč €	3950,- 152,-	68957	3950,- 152,-	69015	3950,- 152,-	65550	3950,- 152,-	69077	3950,- 152,-	73609
84 - 90 mm	Kč €	4170,- 160,-	020618	4170,- 160,-	020731	4170,- 160,-	020793	4170,- 160,-	020854	4170,- 160,-	020915
91 - 97 mm	Kč €	4390,- 168,-	020625	4390,- 168,-	020748	4390,- 168,-	020809	4390,- 168,-	020861	4390,- 168,-	020922
98 - 104 mm	Kč €	4610,- 177,-	020632	4610,- 177,-	020755	4610,- 177,-	020816	4610,- 177,-	020878	4610,- 177,-	020939
105 - 112 mm	Kč €	4830,- 185,-	020649	4830,- 185,-	020762	4830,- 185,-	020823	4830,- 185,-	020885	4830,- 185,-	020946
113 - 118 mm	Kč €	5050,- 194,-	020656	5050,- 194,-	020779	5050,- 194,-	020830	5050,- 194,-	020892	5050,- 194,-	020953
119 - 126 mm	Kč €	5270,- 202,-	020663	5270,- 202,-	020786	5270,- 202,-	020847	5270,- 202,-	020908	5270,- 202,-	020960

U kombinace klika / klika a madlo / klika k Bezpečnostní rozetě Entero jsou standardně použity kovové podrozetky odolné proti rozlomení u klik Design 2004 a Nerezových klik. Objednávkové EAN klika / klika a madlo / klika viz. Design 2004 str. 31, 33, Design 2006 str. 37, Design 2009 str. 41, 43, Design 2011 str. 47. EAN pro Nerezové kliky str. 19, 21, Design 2012 str. 53.



SNI matný nikel



TIN-K titan černý mat



TIN-B titan braun mat

Bezpečnostní rozeta Minimal

3290,- Kč
126,- EUR

Kč	materiál: zušlechťená ocel povrch: SNI matný nikel	EUR
	pro tl. dveří	
3290,-	38 - 45 mm	126,-
3400,-	46 - 52 mm	131,-
3510,-	53 - 60 mm	135,-
3730,-	61 - 68 mm	143,-
3840,-	69 - 76 mm	147,-
3950,-	77 - 83 mm	152,-
4170,-	84 - 90 mm	160,-
4390,-	91 - 97 mm	168,-
4610,-	98 - 104 mm	177,-
4830,-	105 - 112 mm	185,-
5050,-	113 - 118 mm	194,-
5270,-	119 - 126 mm	202,-

	SNI		SNI - broušeno		Cr		TiN-C		TiN-B		TiN-K		TiN-A	
	cena	EAN	cena	EAN	cena	EAN	cena	EAN	cena	EAN	cena	EAN	cena	EAN
	ks		ks		ks		ks		ks		ks		ks	
pro tl. dveří														
38 - 45 mm	Kč €	3290,- 020977	126,-	3290,- 021097	126,-	3400,- 021219	131,-	3840,- 021332	147,-	3840,- 021455	147,-	3840,- 021578	147,-	3840,- 021691
46 - 52 mm	Kč €	3400,- 020984	131,-	3400,- 021103	131,-	3510,- 021226	135,-	3950,- 021349	152,-	3950,- 021462	152,-	3950,- 021585	152,-	3950,- 021707
53 - 60 mm	Kč €	3510,- 020991	135,-	3510,- 021110	135,-	3620,- 021233	139,-	4060,- 021356	156,-	4060,- 021479	156,-	4060,- 021592	156,-	4060,- 021714
61 - 68 mm	Kč €	3730,- 021004	143,-	3730,- 021127	143,-	3840,- 021240	147,-	4280,- 021363	164,-	4280,- 021486	164,-	4280,- 021608	164,-	4280,- 021721
69 - 76 mm	Kč €	3840,- 021011	147,-	3840,- 021134	147,-	3950,- 021257	152,-	4390,- 021370	168,-	4390,- 021493	168,-	4390,- 021615	168,-	4390,- 021738
77 - 83 mm	Kč €	3950,- 021028	152,-	3950,- 021141	152,-	4060,- 021264	156,-	4500,- 021387	173,-	4500,- 021509	173,-	4500,- 021622	173,-	4500,- 021745
84 - 90 mm	Kč €	4170,- 021035	160,-	4170,- 021158	160,-	4280,- 021271	164,-	4720,- 021394	181,-	4720,- 021516	181,-	4720,- 021639	181,-	4720,- 021752
91 - 97 mm	Kč €	4390,- 021042	168,-	4390,- 021165	168,-	4500,- 021288	173,-	4940,- 021400	189,-	4940,- 021523	189,-	4940,- 021646	189,-	4940,- 021769
98 - 104 mm	Kč €	4610,- 021059	177,-	4610,- 021172	177,-	4720,- 021295	181,-	5160,- 021417	198,-	5160,- 021530	198,-	5160,- 021653	198,-	5160,- 021776
105 - 112 mm	Kč €	4830,- 021066	185,-	4830,- 021189	185,-	4940,- 021301	189,-	5380,- 021424	206,-	5380,- 021547	206,-	5380,- 021660	206,-	5380,- 021783
113 - 118 mm	Kč €	5050,- 021073	194,-	5050,- 021196	194,-	5160,- 021318	198,-	5600,- 021431	215,-	5600,- 021554	215,-	5600,- 021677	215,-	5600,- 021790
119 - 126 mm	Kč €	5270,- 021080	202,-	5270,- 021202	202,-	5380,- 021325	206,-	5820,- 021448	223,-	5820,- 021561	223,-	5820,- 021684	223,-	5820,- 021806

U kombinace klika / klika a madlo / klika k Bezpečnostní rozetě Minimal se standardně dodává klika Minimal. Objednávkové EAN klika / klika a madlo / klika viz. Design 2013 str. 60, 61.





Příbuzný sortiment

Bezpečnostní rozety
[100 – 107]



Bezpečnostní vložky EVA
[198 – 205]



Kování pro hliníkové a ocelové dveře,
kování na branky [132 – 145]



Příslušenství a komponenty
[222]
Rozpěrný čtyřhran

Jednostranné kliky
DESIGN 2006 [34 – 37]
DESIGN 2009 [38 – 43]
DESIGN 2011 [44 – 47]
DESIGN 2013 [58 – 63]

Madla dlouhá

Dlouhá madla M&T jsou vyráběna v několika materiálových a designových řadách splňujících náročné požadavky zákazníků na tvar, použití a rozměry. Řada nerezových madel je univerzální pro široký okruh použití ve variantě rovné nebo vyosené s možností zakázkové výroby v individuálních délkách. Madla Minimal / Maximal vynikají svým designem a velkou předností je možnost kombinací ve všech barevných odstínech povrchových úprav M&T. Jedinečností je konstrukční variabilita u madel Mimolimit s použitím různých masivních dřevin, kde je standardně možnost dodávek madel až do délky 2440 mm.

Materiál: **masivní mosaz**

Povrchy: **SNi, Cr, SNi-broušeno, TiN-C, TiN-B, TiN-K, Ms, Ms-L, zakázkově TiN-A**
více info na www.kliky-mt.cz/manufaktura/barvy-povrchy

Materiál: **nerezová ocel**

Povrchy: **NRz, TiN-K, TiN-C, TiN-A**

madla Minimal/Maximal

TiN-K titan černý mat

madla Mimolimit

SNi matný nikl + masivní dřevo teak

madla řady Entero, Lusy, Deny, Andy

NRz nerez - broušeno



konstrukční varianty, materiálové provedení

- madla jsou vyráběna jako jednostranná, nebo oboustranná
- montážně pro skleněné, nebo dřevěné dveře (včetně plastových, ocelových, hliníkových)
- montážní materiál není součástí madel, je třeba specifikovat podle typu dveří a varianty použití
- madla Mimolimit dodáváme v délkách od 340 mm do 2440 mm
- nerezová madla s možností individuální délky
- vyosená nerezová madla jsou vyrobeny s vyosením pod úhlem 45°
- nerezová madla lze individuálně podle charakteru zakázky povlakovat titanem do délky madla 1000 mm
- k jednostranným madlům lze objednat jednostranné kliky (1/2 páru) s rozpěrným čtyřhranem - viz. Příslušenství a komponenty
- výkresy vrtání otvorů pro montáž madel na www.kliky-mt.cz/montaze-kovani
- záruka 3 roky, NRz 5 let, titany 15 let

roky **3 garance** let **5 garance** let **15 garance**

Ochranné známky – registrované značky



ENTERO®
MINIMAL®
MAXIMAL®
MIMOLIMIT®

Chráněné průmyslové vzory madel



MIMOLIMIT
MINIMAL
MAXIMAL

TiN-K titan černý mat

TiN-B titan braun mat

SNi matný nikl
výplň dřevo teak

TiN-B titan braun mat
+ bělený dub

TiN-K titan černý mat + jilm

SNi matný nikl + teak

Madlo dlouhé Minimal
rozteč 250 / délka 297 mm

8180,- Kč
313,- EUR

Madlo dlouhé Maximal
rozteč 250 / délka 297 mm

8470,- Kč
325,- EUR

**Výplň madla
Maximal**

430,- Kč
17,- EUR

Madlo Mimolimit

3030,- Kč
116,- EUR

Dřevěná část madla

650,- Kč
26,- EUR

materiál: masivní mosaz
povrch: SNi matný nikl

KČ **EUR**

8180,- 313,-

4090,- 157,-

8470,- 325,-

4240,- 163,-

materiál: masivní mosaz
povrch: SNi matný nikl
broušeno

KČ **EUR**

3030,- 116,-

3630,- 139,-

5340,- 204,-

6050,- 231,-

7980,- 305,-

10010,- 383,-

materiál: masivní dřevo
povrch: olejováno

KČ **EUR**

650,- 26,-

980,- 38,-

1310,- 51,-

1530,- 59,-

1750,- 68,-

1970,- 76,-

	SNI		SNI - broušeno		Cr		Ms		TiN-C		TiN-B		TiN-K	
	cena	EAN	cena	EAN	cena	EAN	cena	EAN	cena	EAN	cena	EAN	cena	EAN
oboustranné Kč e	pár 8180,- 313,-	002706	pár 8420,- 323,-	002713	pár 8670,- 332,-	002720	pár 8670,- 332,-	058819	pár 10250,- 393,-	002737	pár 10250,- 393,-	002744	pár 10250,- 393,-	002751
jednostranné Kč e	ks 4090,- 157,-	002775	ks 4210,- 162,-	002782	ks 4340,- 166,-	002799	ks 4340,- 166,-	058826	ks 5130,- 197,-	002805	ks 5130,- 197,-	002812	ks 5130,- 197,-	002829
oboustranné Kč e	pár 8470,- 325,-	002843	pár 8710,- 334,-	002850	pár 8950,- 343,-	002867	pár 8950,- 343,-	058857	pár 10580,- 406,-	002874	pár 10580,- 406,-	002881	pár 10580,- 406,-	002898
jednostranné Kč e	ks 4240,- 163,-	002911	ks 4360,- 167,-	002928	ks 4480,- 172,-	002935	ks 4480,- 172,-	058864	ks 5290,- 203,-	002942	ks 5290,- 203,-	002959	ks 5290,- 203,-	002966

	cena	EAN
	ks	
dřevo Kč e	430,- 17,-	002980
kov Kč e	430,- 17,-	002997
kůže Kč e	510,- 20,-	003000
„sklo“ Kč e	510,- 20,-	003017
RAL barvy Kč e	540,- 21,-	022520

Montážní materiál pro madla		cena	EAN
		sada	
jednostranné do slepé díry - plast	Kč e	210,- 8,4	030204
jednostranné do slepé díry - hliník	Kč e	210,- 8,4	030211
jednostranné do slepé díry - dřevo	Kč e	210,- 8,4	030228

Montážní materiál pro madla		cena	EAN
		sada	
jednostranné s prošroubováním a záslepkou	Kč e	210,- 8,4	003024
jednostranné na sklo s prošroubováním a záslepkou	Kč e	280,- 11,-	003031
oboustranné	Kč e	210,- 8,4	003048
oboustranné na sklo	Kč e	280,- 11,-	003055

rozteč / celk. délka	SNI - broušeno		Cr		Ms		TiN-C		TiN-K		TiN-B	
	cena	EAN	cena	EAN	cena	EAN	cena	EAN	cena	EAN	cena	EAN
300 / 340 mm Kč e	3030,- 116,-	83301	3140,- 120,-	022209	3140,- 120,-	058895	4130,- 158,-	83349	4460,- 171,-	83363	4460,- 171,-	83387
600 / 640 mm Kč e	3630,- 139,-	83318	3740,- 143,-	022216	3740,- 143,-	058901	4730,- 181,-	83356	5060,- 194,-	83370	5060,- 194,-	83394
900 / 940 mm Kč e	5340,- 204,-	83974	5450,- 208,-	022223	5450,- 208,-	058918	6660,- 255,-	84018	6990,- 267,-	84056	6990,- 267,-	84094
1200 / 1240 mm Kč e	6050,- 231,-	83981	6160,- 236,-	022230	6160,- 236,-	058925	7150,- 273,-	84025	7480,- 286,-	84063	7480,- 286,-	84100
1800 / 1840 mm Kč e	7980,- 305,-	83998	8090,- 309,-	022247	8090,- 309,-	058932	9630,- 368,-	84032	9960,- 381,-	84070	9960,- 381,-	84117
2400 / 2440 mm Kč e	10010,- 383,-	84001	10120,- 387,-	022254	10120,- 387,-	058949	12100,- 462,-	84049	12430,- 475,-	84087	12430,- 475,-	84124

pro rozteč	Teak		Jilm		Ořech		Dub		Bělený dub	
	cena	EAN	cena	EAN	cena	EAN	cena	EAN	cena	EAN
300 mm Kč e	650,- 26,-	83400	650,- 26,-	83424	650,- 26,-	83448	650,- 26,-	83936	650,- 26,-	83950
600 mm Kč e	980,- 38,-	83417	980,- 38,-	83431	980,- 38,-	83929	980,- 38,-	83943	980,- 38,-	83967
900 mm Kč e	1310,- 51,-	84131	1310,- 51,-	84179	1310,- 51,-	84216	1310,- 51,-	84254	1310,- 51,-	84292
1200 mm Kč e	1530,- 59,-	84148	1530,- 59,-	84186	1530,- 59,-	84223	1530,- 59,-	84261	1530,- 59,-	84308
1800 mm Kč e	1750,- 68,-	84155	1750,- 68,-	84193	1750,- 68,-	84230	1750,- 68,-	84278	1750,- 68,-	84315
2400 mm Kč e	1970,- 76,-	84162	1970,- 76,-	84209	1970,- 76,-	84247	1970,- 76,-	84285	1970,- 76,-	84322

Zakázkově lze rukojef dodat v dalších dřevinách.

Ceny madel jsou uvedeny bez montážního materiálu. Montážní materiál je nutno specifikovat podle materiálu dveří.

materiál: nerezová ocel
povrch: NRz nerez - broušeno

KČ EUR

Madlo Lusy Ø 30 mm

2240,- KČ
87,- EUR

2240,- 87,-

2300,- 89,-

2630,- 101,-

Madlo Deny Ø 30 mm

1540,- KČ
59,- EUR

1540,- 59,-

1630,- 63,-

1970,- 76,-

Madlo Andy Ø 30 mm

2900,- KČ
112,- EUR

2900,- 112,-

3160,- 121,-

Madlo Entero II □ 20/30 mm

3260,- KČ
125,- EUR

3260,- 125,-

3610,- 139,-

3990,- 153,-

**Madlo Entero □ 20/30 mm
úchopná část**

3140,- KČ
120,- EUR

3140,- 120,-

3250,- 124,-

3600,- 138,-

NRz nerez - broušeno

TIN-K titan černý mat

		NRz		TiN-C		TiN-K		TiN-A	
		cena / ks	EAN	cena / ks	EAN	cena / ks	EAN	cena / ks	EAN
rozteč 230 mm	Kč €	2240,- 87,-	30602	3430,- 132,-	30695	3430,- 132,-	30725	3430,- 132,-	42759
rozteč 350 mm	Kč €	2300,- 89,-	30619	3500,- 135,-	30701	3500,- 135,-	30732	3500,- 135,-	42766
rozteč 650 mm	Kč €	2630,- 101,-	30626	3830,- 147,-	30718	3830,- 147,-	30749	3830,- 147,-	42773
rozteč 230 mm	Kč €	1540,- 59,-	30008	2730,- 105,-	30091	2730,- 105,-	30121	2730,- 105,-	42780
rozteč 350 mm	Kč €	1630,- 63,-	30015	2830,- 109,-	30107	2830,- 109,-	30138	2830,- 109,-	42797
rozteč 650 mm	Kč €	1970,- 76,-	30022	3170,- 122,-	30114	3170,- 122,-	30145	3170,- 122,-	42803
rozteč 350 mm / celková délka 500 mm	Kč €	2900,- 112,-	31005	4090,- 157,-	31036	4090,- 157,-	31043	4090,- 157,-	42827
rozteč 550 mm / celková délka 700 mm	Kč €	3160,- 121,-	72565	4360,- 167,-	72596	4360,- 167,-	72602	4360,- 167,-	72619
rozteč 230 mm / celková délka 380 mm	Kč €	3260,- 125,-	73371	4660,- 179,-	73463	4660,- 179,-	73494	4660,- 179,-	73524
rozteč 350 mm / celková délka 500 mm	Kč €	3610,- 139,-	73388	5010,- 192,-	73470	5010,- 192,-	73500	5010,- 192,-	73531
rozteč 650 mm / celková délka 800 mm	Kč €	3990,- 153,-	73395	5380,- 206,-	73487	5380,- 206,-	73517	5380,- 206,-	73548
rozteč 230 mm	Kč €	3140,- 120,-	73197	4540,- 174,-	73289	4540,- 174,-	73319	4540,- 174,-	73340
rozteč 350 mm	Kč €	3250,- 124,-	73203	4650,- 178,-	73296	4650,- 178,-	73326	4650,- 178,-	73357
rozteč 650 mm	Kč €	3600,- 138,-	73210	5000,- 192,-	73302	5000,- 192,-	73333	5000,- 192,-	73364

Titanové povrchy na madlech lze povlakovat individuálně podle rozsahu a charakteru zakázky.

Ceny modelů jsou uvedeny bez montážního materiálu. Montážní materiál je nutno specifikovat podle materiálu dveří. Tabulka montážního materiálu na str. 111.



NRz nerez - broušeno



TIN-K titan černý mat



**Madlo Lusy Ø 30 mm
vyosené**

3030,- Kč
116,- EUR

**Madlo Andy Ø 30 mm
vyosené**

3170,- Kč
121,- EUR

**Madlo Andy II Ø 32 mm
vyosené**

3520,- Kč
135,- EUR

**Madlo Entero II □ 20/30 mm
vyosené**

4790,- Kč
183,- EUR

**Madlo Entero □ 30/30 mm
vyosené**

4820,- Kč
184,- EUR

materiál: nerezová ocel
povrch: NRz nerez - broušeno

KČ **EUR**

3030,- 116,-

Ø 30 mm



3170,- 121,-

3440,- 132,-

3170,- 121,-

Ø 26 mm



3280,- 125,-

3580,- 137,-

3520,- 135,-

□ 25x25 mm



3630,- 139,-

3770,- 144,-

4790,- 183,-

□ 25x25 mm



4900,- 187,-

5040,- 193,-

4820,- 184,-

□ 30x30 mm



4950,- 189,-

5090,- 195,-

	NRz			TiN-C		TiN-K		TiN-A	
		cena / ks	EAN	cena / ks	EAN	cena / ks	EAN	cena / ks	EAN
rozteč 350 mm	Kč €	3030,- 116,-	030235	4240,- 162,-	030266	4240,- 162,-	030297	4240,- 162,-	030327
rozteč 550 mm	Kč €	3170,- 121,-	030242	4380,- 167,-	030273	4380,- 167,-	030303	4380,- 167,-	030334
rozteč 850 mm	Kč €	3440,- 132,-	030259	5200,- 199,-	030280	5200,- 199,-	030310	5200,- 199,-	030341
rozteč 350 mm celková délka 500 mm	Kč €	3170,- 121,-	030358	4380,- 167,-	030389	4380,- 167,-	030419	4380,- 167,-	030440
rozteč 550 mm celková délka 700 mm	Kč €	3280,- 125,-	030365	4490,- 172,-	030396	4490,- 172,-	030426	4490,- 172,-	030457
rozteč 850 mm celková délka 1000 mm	Kč €	3580,- 137,-	030372	5340,- 204,-	030402	5340,- 204,-	030433	5340,- 204,-	030464
rozteč 350 mm celková délka 500 mm	Kč €	3520,- 135,-	030471						
rozteč 550 mm celková délka 700 mm	Kč €	3630,- 139,-	030488						
rozteč 850 mm celková délka 1000 mm	Kč €	3770,- 144,-	030495						
rozteč 350 mm celková délka 500 mm	Kč €	4790,- 183,-	030501	6000,- 229,-	030532	6000,- 229,-	030563	6000,- 229,-	030594
rozteč 550 mm celková délka 700 mm	Kč €	4900,- 187,-	030518	6110,- 234,-	030549	6110,- 234,-	030570	6110,- 234,-	030600
rozteč 850 mm celková délka 1000 mm	Kč €	5040,- 193,-	030525	6800,- 260,-	030556	6800,- 260,-	030587	6800,- 260,-	030617
rozteč 350 mm	Kč €	4820,- 184,-	030624	6030,- 230,-	030655	6030,- 230,-	030686	6030,- 230,-	030716
rozteč 550 mm	Kč €	4950,- 189,-	030631	6160,- 236,-	030662	6160,- 236,-	030693	6160,- 236,-	030723
rozteč 850 mm	Kč €	5090,- 195,-	030648	6850,- 262,-	030679	6850,- 262,-	030709	6850,- 262,-	030730

Titanové povrchy na madlech lze povlakovat individuálně podle rozsahu a charakteru zakázky.

Montážní materiál pro madla	cena sada	EAN
jednostranné s prošroubováním a záslepkou	Kč € 210,- 8,4	003024
jednostranné na sklo s prošroubováním a záslepkou	Kč € 280,- 11,-	003031
oboustranné	Kč € 210,- 8,4	003048
oboustranné na sklo	Kč € 280,- 11,-	003055

Montážní materiál pro madla	cena sada	EAN
jednostranné do slepé díry - plast	Kč € 210,- 8,4	030204
jednostranné do slepé díry - hliník	Kč € 210,- 8,4	030211
jednostranné do slepé díry - dřevo	Kč € 210,- 8,4	030228

Ceny madel jsou uvedeny bez montážního materiálu. Montážní materiál je nutno specifikovat podle materiálu dveří.



Příbuzný sortiment

Kování pro hliníkové a ocelové dveře,
kování na branky [132 – 145]



Rozetové kování
[12 – 63]



Okenní kliky 225, 250 mm / HS Portaly
na posuvná okna a stěny [124 – 129]



Madla dlouhá
[108 – 115]



Okenní kliky 3 a 4 polohové

Okenní kliky M&T doplňují kolekci dveřních klik vždy ve stejném designu a povrchové úpravě. Tím lze každý projekt, každou realizaci perfektně sladit v jeden celek. Vyberte si dveřní kliky z některé z designových řad a ve stejné designové řadě naleznete i okenní kliky odpovídajícího tvaru a barevného odstínu. Nabídka, kterou nenaleznete u žádné jiné firmy na trhu. Pro požadovanou funkčnost jsou ke kování připraveny 3 typy polohovacích mechanismů, kdy každý se vyznačuje svými přednostmi odpovídající materiálu a použití. Polohovací mechanismy jsou univerzální pro všechny typy okenních klik M&T, stačí jen zvolit požadovanou variantu podle specifických požadavků na funkčnost.

Materiál: masivní mosaz

Povrchy: SNI, SNI – broušeno, Cr, TiN-C, TiN-K, TiN-B, Ms, Ms-L, zakázkově TiN-S, TiN-A
více info na www.kliky-mt.cz/manufaktura/barvy-povrchy

Materiál: nerezová ocel

Povrchy: NRz, TiN-K

MINIMAL Cr lesklý chrom

ENTERO NRz nerez -broušeno



uzamykatelný polohovací mechanismus

Kovový uzamykatelný mechanismus s vnitřní ocelovou konstrukcí a mosazným krytem. Univerzální mechanismus pro všechny typy okenních klik M&T. Dodáváme ve více povrchových úpravách viz. str. 121. Mechanismus je 3-polohový tzn. polohy po 90°, opatřen vyjímatelným klíčem. Standardní délka čtyřhranu 7x7 do rámu okna je 42 mm. Montáž identická jako u ostatních okenních mechanismů M&T.

polohovací mechanismus plastový

Plastový mechanismus s vnitřní plastovou konstrukcí, zaručující velmi tichý chod i po dlouhodobém používání, nevýhodou je vakl mezi okenní klikou a mechanismem způsobený vlastnostmi plastu (pružnost).

polohovací mechanismus kovový

Kovový mechanismus s vnitřní celokovovou konstrukcí, zaručující přesnou polohovatelnost a pevnou fixaci okenní kliky v mechanismu, nevýhodou je hlučnější chod při dlouhodobém používání (nutnost pravidelné údržby).

Doporučujeme objednávat kovový.

konstrukční varianty, materiálové provedení

- polohovací mechanismus standardně se čtyřhranem 7x7 mm do rámu okna dodáváme v délce 38 mm
- další délky čtyřhranu 7x7 mm: 32, 42, 50 a 54 mm (požadovaný rozměr je třeba uvádět do objednávky)
- krycí rozety k polohovacím mechanismům jsou v různých tvarových provedeních podle zvolené designové řady okenní kliky
- polohovací mechanismy jsou univerzální tj. 3 i 4 polohové, tzn. polohy po 90° nebo 45°
- polohovací mechanismy jsou plastové, nebo kovové se specifikací výše
- záruka 3 roky, NRz 5 let, titany 15 let

rok

3 garance

let

5 garance

let

15 garance



Okenní kliky Nerez

materiál: nerezová ocel
povrch: NRz nerez - broušeno



Okenní kliky DESIGN 2012 ploché rozety

materiál: nerezová ocel
povrch: NRz nerez - broušeno



		NRz		TiN-K	
		cena / ks	EAN	cena / ks	EAN
Lusy	Kč €	260,- 11,-	80232	700,- 28,-	023978
Deny	Kč €	260,- 11,-	80249	700,- 28,-	023985
Meclis	Kč €	330,- 13,-	023893	770,- 30,-	023992
Morgan	Kč €	330,- 13,-	80225	770,- 30,-	024005
Jameson	Kč €	390,- 16,-	023909	830,- 33,-	024012
Senza	Kč €	530,- 20,-	023923		
Nova	Kč €	530,- 20,-	023916	970,- 37,-	024029
Promo	Kč €	590,- 24,-	023930		
Entero	Kč €	590,- 24,-	80218	1030,- 40,-	024050
Kvadra	Kč €	590,- 24,-	023947	1030,- 40,-	024067
Techno	Kč €	530,- 20,-	023954		
Cesan	Kč €	460,- 18,-	023961	900,- 35,-	024081

Polohovací mechanismus není součástí okenní kliky a lze zvolit mechanismus plastový EAN 90309 ... 39,- Kč/ks nebo kovový EAN 90316 ... 89,- Kč/ks podle požadavku na funkčnost, viz. předchozí strana.

		NRz		TiN-K	
		cena / ks	EAN	cena / ks	EAN
Entero II oválná rozeta	Kč	620,-	48591	1060,-	48607*
	€	25,-		41,-	
obdélníková rozeta	Kč	660,-	48201	1100,-	48218*
	€	26,-		42,-	
Morgan oválná rozeta	Kč	620,-	48638	990,-	48645
	€	25,-		38,-	
obdélníková rozeta	Kč	660,-	48423	1030,-	48430
	€	26,-		40,-	
Lusy oválná rozeta	Kč	510,-	48614	950,-	48621
	€	20,-		37,-	
obdélníková rozeta	Kč	550,-	48263	990,-	48287
	€	21,-		38,-	
Cesan oválná rozeta	Kč €	550,- 21,-	48461	990,- 38,-	48478

Polohovací mechanismus s plochou rozetou je 3-polohový kovový a je součástí příslušenství okenní kliky.

* Povrch TiN-K je s rukojetí Entero, nelze dodat s rukojetí Entero II.

Okenní kliky DESIGN 2000, 2004

materiál: masivní mosaz
povrch: SNI matný nikl



Lara

Ms mosaz natural



Cherez

Ms-L mosaz leštěno



Fábi



uzamykatelný mechanismus



Garanti



Andy



Cesan

Cr lesklý chrom



Lusy

TIN-C titan chrom mat



Entero

TIN-K titan černý mat

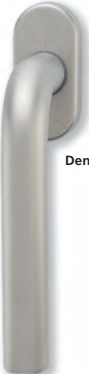

Deny



Maty



Medis



Sogut

SNI matný nikl



Mondeo



Burak



Mia



Kemer

	Sni		Cr		Ms		Ms-L		TiN-C		TiN-K		
	cena / ks	EAN	cena / ks	EAN	cena / ks	EAN	cena / ks	EAN	cena / ks	EAN	cena / ks	EAN	
uzamykatelný mechanismus	Kč €	1290,- 52,-	080704	1390,- 56,-	080728	1390,- 56,-	080735	1390,- 56,-	080742	1690,- 68,-	080759	1690,- 68,-	080766
Lara	Kč €	1190,- 47,-	70592	1300,- 51,-	70615	1300,- 51,-	059014	1300,- 51,-	059229	1630,- 63,-	70653	1630,- 63,-	70677
Cherez	Kč €	1080,- 42,-	70714	1190,- 47,-	70738	1190,- 47,-	059021	1190,- 47,-	059236	1520,- 59,-	70776	1520,- 59,-	70790
Fábi	Kč €	860,- 34,-	36741	970,- 38,-	36758	970,- 38,-	059038	970,- 38,-	059243	1300,- 51,-	36772	1300,- 51,-	36789
Garanti	Kč €	640,- 26,-	36208	750,- 30,-	36215	750,- 30,-	059045	750,- 30,-	059250	1080,- 42,-	36239	1080,- 42,-	36246
Andy	Kč €	750,- 30,-	36567	860,- 34,-	36574	860,- 34,-	059052	860,- 34,-	059267	1190,- 47,-	36598	1190,- 47,-	36604
Cesan	Kč €	640,- 26,-	36260	750,- 30,-	36277	750,- 30,-	059069	750,- 30,-	059274	1080,- 42,-	36291	1080,- 42,-	36307
Lusy	Kč €	750,- 30,-	36987	860,- 34,-	36994	860,- 34,-	059076	860,- 34,-	059281	1190,- 47,-	37014	1190,- 47,-	37021
Entero	Kč €	1300,- 51,-	70479	1410,- 55,-	70493	1410,- 55,-	059083	1410,- 55,-	059298	1740,- 68,-	70530	1740,- 68,-	70554
Deny	Kč €	750,- 30,-	37045	860,- 34,-	37052	860,- 34,-	059090	860,- 34,-	059304	1190,- 47,-	37076	1190,- 47,-	37083
Maty	Kč €	970,- 38,-	37106	1080,- 42,-	37113	1080,- 42,-	059106	1080,- 42,-	059311	1410,- 55,-	37137	1410,- 55,-	37144
Meclis	Kč €	750,- 30,-	36925	860,- 34,-	36932	860,- 34,-	059113	860,- 34,-	059328	1190,- 47,-	36956	1190,- 47,-	36963
Sogut	Kč €	860,- 34,-	36628	970,- 38,-	36635	970,- 38,-	059120	970,- 38,-	059335	1300,- 51,-	36659	1300,- 51,-	36666
L	Kč €	860,- 34,-	36680	970,- 38,-	36697	970,- 38,-	059137	970,- 38,-	059342	1300,- 51,-	36710	1300,- 51,-	36727
Mondeo	Kč €	970,- 38,-	37168	1080,- 42,-	37175	1080,- 42,-	059144	1080,- 42,-	059359	1410,- 55,-	37199	1410,- 55,-	37205
L	Kč €	970,- 38,-	37229	1080,- 42,-	37236	1080,- 42,-	059151	1080,- 42,-	059366	1410,- 55,-	37250	1410,- 55,-	37267
Burak	Kč €	750,- 30,-	36321	860,- 34,-	36338	860,- 34,-	059168	860,- 34,-	059373	1190,- 47,-	36352	1190,- 47,-	36369
L	Kč €	750,- 30,-	36383	860,- 34,-	36390	860,- 34,-	059175	860,- 34,-	059380	1190,- 47,-	36413	1190,- 47,-	36420
Mia	Kč €	750,- 30,-	36802	860,- 34,-	36819	860,- 34,-	059182	860,- 34,-	059397	1190,- 47,-	36833	1190,- 47,-	36840
L	Kč €	750,- 30,-	36864	860,- 34,-	36871	860,- 34,-	059199	860,- 34,-	059403	1190,- 47,-	36895	1190,- 47,-	36901
Kemer	Kč €	860,- 34,-	36444	970,- 38,-	36451	970,- 38,-	059205	970,- 38,-	059410	1300,- 51,-	36475	1300,- 51,-	36482
L	Kč €	860,- 34,-	36505	970,- 38,-	36512	970,- 38,-	059212	970,- 38,-	059427	1300,- 51,-	36536	1300,- 51,-	36543

Okenní kliky DESIGN 2006

materiál: masivní mosaz
KČ povrch: SNI matný nikl - broušeno EUR

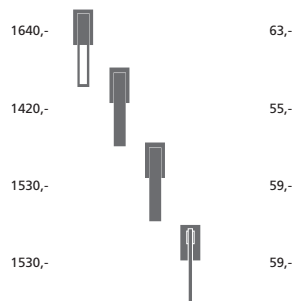

Okenní kliky DESIGN 2009

materiál: masivní mosaz
KČ povrch: SNI matný nikl - broušeno EUR

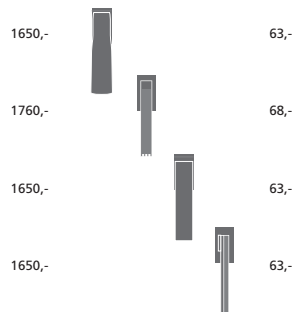

Okenní kliky DESIGN 2011

materiál: masivní mosaz
KČ povrch: SNI matný nikl EUR

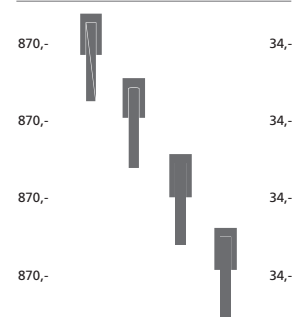

Okenní kliky Minimal / Maximal

materiál: masivní mosaz
KČ povrch: SNI matný nikl EUR

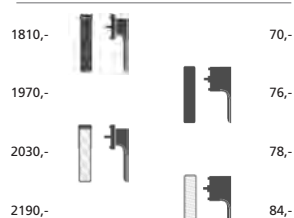

u zapuštěné okenní kliky Minimal, Maximal je polohovací mechanismus 3-polohový a je přímo součástí kliky



Entry

SNI matný nikl - broušeno



Trinity

TIN-C titan chrom mat



My



Terry



Tukan

SNI matný nikl - broušeno



Maya



Toro



Mimolimit

TIN-B titan braun mat



Mini-V

SNI matný nikl



Mini-C



Mini-S



Mini-T

TIN-K titan černý mat



Minimal



Maximal

SNI matný nikl
výplň dřevo - djha teak



Minimal
zapuštěná



Maximal
zapuštěná

		SNI - broušeno		Cr		Ms		Ms-L		TiN-C		TiN-K	
		cena / ks	EAN	cena / ks	EAN	cena / ks	EAN	cena / ks	EAN	cena / ks	EAN	cena / ks	EAN
Entry	Kč €	1640,- 63,-	77881	1750,- 68,-	77904	1750,- 68,-	059434	1750,- 68,-	059472	2080,- 80,-	77942	2080,- 80,-	77966
Trinity	Kč €	1420,- 55,-	78000	1530,- 59,-	78024	1530,- 59,-	059441	1530,- 59,-	059489	1860,- 72,-	78062	1860,- 72,-	78086
My	Kč €	1530,- 59,-	78123	1640,- 63,-	78147	1640,- 63,-	059458	1640,- 63,-	059496	1970,- 76,-	78185	1970,- 76,-	78208
Terry	Kč €	1530,- 59,-	78246	1640,- 63,-	78260	1640,- 63,-	059465	1640,- 63,-	059502	1970,- 76,-	78307	1970,- 76,-	78321

		SNI - broušeno		Cr		Ms		TiN-C		TiN-K		TiN-B	
		cena / ks	EAN	cena / ks	EAN	cena / ks	EAN	cena / ks	EAN	cena / ks	EAN	cena / ks	EAN
Tukan	Kč €	1650,- 63,-	28012	1760,- 68,-	022063	1760,- 68,-	059519	2090,- 80,-	28029			2090,- 80,-	28036
Maya	Kč €	1760,- 68,-	28067	1870,- 72,-	022100	1870,- 72,-	059526	2200,- 84,-	28074			2200,- 84,-	28081
Toro	Kč €	1650,- 63,-	28098	1760,- 68,-	022148	1760,- 68,-	059533	2090,- 80,-	28104			2090,- 80,-	28197
Mimolimit	pravá levá Kč €	1650,- 63,-	28203 85718	1760,- 68,-	022186 022193	1760,- 68,-	059540 059557	2090,- 80,-	28210 85770	2090,- 80,-	28227 85831	2090,- 80,-	28234 85893

		SNI		Cr		Ms		Ms-L		TiN-K	
		cena / ks	EAN	cena / ks	EAN	cena / ks	EAN	cena / ks	EAN	cena / ks	EAN
Mini-V	Kč €	870,- 34,-	86289	1040,- 40,-	86333	1040,- 40,-	059618	1040,- 40,-	059656	1310,- 51,-	86388
Mini-C	Kč €	870,- 34,-	86432	1040,- 40,-	86487	1040,- 40,-	059625	1040,- 40,-	059663	1310,- 51,-	86531
Mini-S	Kč €	870,- 34,-	86586	1040,- 40,-	86630	1040,- 40,-	059632	1040,- 40,-	059670	1310,- 51,-	86685
Mini-T	Kč €	870,- 34,-	86739	1040,- 40,-	86784	1040,- 40,-	059649	1040,- 40,-	059687	1310,- 51,-	86838

Položovací mechanismus není součástí okenní kliky a lze zvolit mechanismus plastový EAN 90309 ... 39,- Kč/ks nebo kovový EAN 90316 ... 89,- Kč/ks podle požadavku na funkčnost, viz. strana 117.

		SNI		SNI - broušeno		Cr		Ms		TiN-C		TiN-B		TiN-K	
		cena / ks	EAN	cena / ks	EAN	cena / ks	EAN	cena / ks	EAN	cena / ks	EAN	cena / ks	EAN	cena / ks	EAN
Minimal	Kč €	1810,- 70,-	001815	1850,- 72,-	001822	1920,- 74,-	001839	1920,- 74,-	059694	2250,- 87,-	001846	2250,- 87,-	001853	2250,- 87,-	001860
Minimal zapuštěná	Kč €	1970,- 76,-	071085	2013,- 78,-	071092	2080,- 80,-	071108	2080,- 80,-	071115	2410,- 93,-	071139	2410,- 93,-	071153	2410,- 93,-	071146
Maximal	Kč €	2030,- 78,-	001884	2070,- 80,-	001891	2140,- 82,-	001907	2140,- 82,-	059700	2470,- 95,-	001914	2470,- 95,-	001921	2470,- 95,-	001938
Maximal zapuštěná	Kč €	2190,- 84,-	071177	2240,- 87,-	071184	2300,- 89,-	071191	2300,- 89,-	071207	2630,- 101,-	071221	2630,- 101,-	071245	2630,- 101,-	071238

specifikace výplně kliky Maximal, cena, EAN na str. 63, „výplň kliky Maximal“



Příbuzný sortiment

Rozetové kování
[12 – 63]



Kování pro hliníkové a ocelové dveře,
kování na branky [132 – 145]



Mušle na posuvné
dveře [146 – 153]



Bezpečnostní vložky EVVA
[198 – 205]



Okenní klíky
3 a 4 polohové
[116 – 123]



Magnetické zámky
[192 – 197]



Madla dlouhá
[108 – 115]



Okenní kliky 225, 250 mm / HS Portaly na posuvná okna a stěny

Materiál: masivní mosaz

Povrchy: SNI, Cr, SNI-broušeno, TiN-C, TiN-B, TiN-K, Ms, Ms-L, zakázkově TiN-A
více info na www.kliky-mt.cz/manufaktura/barvy-povrchy

Kování M&T v systému HS Portal je reakcí na požadavky zákazníku vyžadujících tu nejvyšší kvalitu a mimořádný design na ovládacích klikách u velkoplošných oken a prosklených stěn, které patří k dominantám projektů. Aby tomu tak bylo, jsou připraveny splnit designové řady Minimal / Maximal a Mimolimit ve všech variantách povrchových úprav včetně titanových povrchů i ty nejnáročnější požadavky architektů a investorů dokonalých staveb.

MINIMAL **TiN-K** titan černý mat

MIMOLIMIT **SNI** matný nikl + masivní ořech

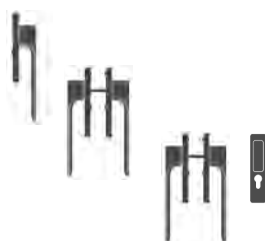

Klika jednostranná

Klika oboustranná

Klika oboustranná s cylindrickým otvorem

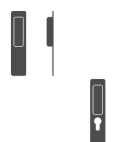

Mušle venkovní

Mušle venkovní s cylindrickým otvorem

konstrukční varianty, materiálové provedení

- konstrukčně a montážně připraveno pro systém HS Portal
- montáž na tl. rámu 55 – 120 mm, montážní materiál je třeba specifikovat podle tloušťky rámu
- rukojeť vyrobena z masivní mosazi
- délka rukojeti Minimal 225 mm, Mimolimit 250 mm
- krycí štít vyroben z masivní mosazi
- vysokopevnostní ovládací trn/čtyřhran z nerez oceli 10x10mm
- záruka 3 roky, titany 15 let

roky

3 garance

let

15 garance

Ochranné známky – registrované značky



MINIMAL®
MAXIMAL®
MIMOLIMIT®

Chráněné průmyslové vzory klik



MINIMAL
MIMOLIMIT



TIN-C titan chrom mat



SNI matný nikl



TIN-K titan černý mat



MS mosaz natural

Klika 225 mm Minimal
k dveřním systémům HS portal

4700,- Kč
180,- EUR

Kč materiál: masivní mosaz povrch: SNI matný nikl EUR

Kč	EUR
4700,-	180,-
4750,-	181,-
9400,-	360,-
9490,-	364,-



MAXIMAL SNI matný nikl
výplň dřevo teak

Klika 225 mm Maximal
k dveřním systémům HS portal

4910,- Kč
188,- EUR

Kč materiál: masivní mosaz povrch: SNI matný nikl EUR

Kč	EUR
4910,-	188,-
4950,-	189,-
9820,-	376,-
9900,-	380,-

Výplň kliky 225 mm
Maximal

430,- Kč
17,- EUR



	Sni		Sni - broušeno		Cr		Ms		TiN-C		TiN-B		TiN-K	
	cena	EAN	cena	EAN	cena	EAN	cena	EAN	cena	EAN	cena	EAN	cena	EAN
jednostranná* Kč €	ks 4700,- 180,-	001990	ks 4860,- 186,-	002003	ks 4980,- 191,-	002010	ks 4980,- 191,-	059731	ks 5810,- 223,-	002027	ks 5810,- 223,-	002034	ks 5810,- 223,-	002041
jednostranná s cylindr. otvorem* Kč €	ks 4750,- 181,-	064698	ks 4900,- 187,-	064704	ks 5020,- 192,-	064711	ks 5020,- 192,-	064766	ks 5860,- 224,-	064728	ks 5860,- 224,-	064735	ks 5860,- 224,-	064742
oboustranná Kč €	pár 9400,- 360,-	002065	pár 9710,- 372,-	002072	pár 9950,- 381,-	002089	pár 9950,- 381,-	059748	pár 11620,- 445,-	002096	pár 11620,- 445,-	002102	pár 11620,- 445,-	002119
oboustranná s cylindr. otvorem Kč €	pár 9490,- 364,-	002133	pár 9790,- 375,-	002140	pár 10040,- 385,-	002157	pár 10040,- 385,-	059755	pár 11690,- 448,-	002164	pár 11690,- 448,-	002171	pár 11690,- 448,-	002188

* Nutno upřesnit přesnou délku montážních šroubů a čtyřhranu.

	Sni		Sni - broušeno		Cr		Ms		TiN-C		TiN-B		TiN-K	
	cena	EAN	cena	EAN	cena	EAN	cena	EAN	cena	EAN	cena	EAN	cena	EAN
jednostranná* Kč €	ks 4910,- 188,-	002270	ks 5060,- 195,-	002287	ks 5190,- 199,-	002294	ks 5190,- 199,-	059793	ks 6010,- 230,-	002300	ks 6010,- 230,-	002317	ks 6010,- 230,-	002324
jednostranná s cylindr. otvorem* Kč €	ks 4950,- 189,-	064780	ks 5110,- 196,-	064797	ks 5230,- 200,-	064803	ks 5230,- 200,-	064858	ks 6050,- 231,-	064810	ks 6050,- 231,-	064827	ks 6050,- 231,-	064834
oboustranná Kč €	pár 9820,- 376,-	002348	pár 10120,- 388,-	002355	pár 10370,- 397,-	002362	pár 10370,- 397,-	059809	pár 12020,- 460,-	002379	pár 12020,- 460,-	002386	pár 12020,- 460,-	002393
oboustranná s cylindr. otvorem Kč €	pár 9900,- 380,-	002416	pár 10210,- 391,-	002423	pár 10450,- 401,-	002430	pár 10450,- 401,-	059816	pár 12100,- 464,-	002447	pár 12100,- 464,-	002454	pár 12100,- 464,-	002461

	cena	EAN
	ks	
dřevo Kč €	430,- 17,-	002485
kov Kč €	430,- 17,-	002492
kůže Kč €	510,- 20,-	002508
„sklo“ Kč €	510,- 20,-	002515
RAL barvy Kč €	540,- 21,-	022513

* Nutno upřesnit přesnou délku montážních šroubů a čtyřhranu.



SNI matný nikl + masivní ořech



TIN-K titan černý mat + mořený dub

Klika 250 mm Mimolimit
k dveřním systémům HS portal

3580,- Kč
137,- EUR

materiál: masivní mosaz
Kč povrch: SNI matný nikl - broušeno EUR

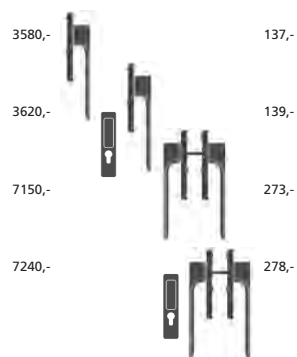

Dřevěná část rukojeti
250 mm

870,- Kč
34,- EUR



TIN-C titan chrom mat



TIN-K titan černý mat



SNI matný nikl

Mušle Minimal venkovní
k dveřním systémům HS portal

1980,- Kč
76,- EUR

materiál: masivní mosaz
Kč povrch: SNI matný nikl EUR

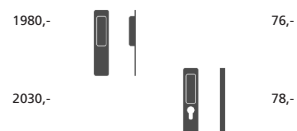

Ms mosaz natural

	SNI - broušeno		Cr		Ms		Ms-L		TiN-C		TiN-B		TiN-K		
	cena	EAN	cena	EAN	cena	EAN	cena	EAN	cena	EAN	cena	EAN	cena	EAN	
jednostranná	Kč €	ks 3580,- 137,-	026108	ks 3830,- 147,-	026115	ks 3830,- 147,-	059854	ks 3830,- 147,-	059885	ks 4390,- 168,-	026122	ks 4610,- 177,-	026139	ks 4610,- 177,-	026146
jednostranná s cylindrickým otvorem	Kč €	ks 3620,- 139,-	064872	ks 3880,- 149,-	064889	ks 3880,- 149,-	064926	ks 3880,- 149,-	064933	ks 4440,- 170,-	064896	ks 4660,- 178,-	064902	ks 4660,- 178,-	064919
oboustranná	Kč €	pár 7150,- 273,-	026153	pár 7660,- 293,-	026160	pár 7660,- 293,-	059861	pár 7660,- 293,-	059892	pár 8780,- 336,-	026177	pár 9220,- 353,-	026184	pár 9220,- 353,-	026191
oboustranná s cylindrickým otvorem	Kč €	pár 7240,- 278,-	028478	pár 7750,- 297,-	028485	pár 7750,- 297,-	059878	pár 7750,- 297,-	059908	pár 8870,- 340,-	028492	pár 9310,- 356,-	028508	pár 9310,- 356,-	028515

	Teak		Jilm		Ořech		Dub		Bělený dub		
	cena / ks	EAN	cena / ks	EAN	cena / ks	EAN	cena / ks	EAN	cena / ks	EAN	
	Kč €	870,- 34,-	026207	870,- 34,-	026214	870,- 34,-	026221	870,- 34,-	026238	870,- 34,-	026245

Zakázkově lze rukojeť dodat v dalších dřevinách.

	SNI		SNI - broušeno		Cr		Ms		TiN-C		TiN-B		TiN-K		
	cena	EAN	cena	EAN	cena	EAN	cena	EAN	cena	EAN	cena	EAN	cena	EAN	
mušle venkovní	Kč €	ks 1980,- 76,-	002201	ks 2060,- 79,-	002218	ks 2140,- 82,-	002225	ks 2140,- 82,-	059915	ks 2330,- 90,-	002232	ks 2330,- 90,-	002249	ks 2330,- 90,-	002256
mušle venk. s cylindr. otvorem	Kč €	ks 2030,- 78,-	022544	ks 2100,- 81,-	022551	ks 2190,- 84,-	022568	ks 2190,- 84,-	059922	ks 2400,- 93,-	022575	ks 2400,- 93,-	022582	ks 2400,- 93,-	022599

Vzhledem k technologickému omezení upozorňujeme na odlišný povrch a odlišný barevný odstín uvnitř v úchopné části mušle oproti ostatní pohledové ploše. Standardní provedení si odsouhlasíte podle referenčního vzorku.



NRz nerez - broušeno



TIN-K titan černá mat

Klika 225 mm Lusy
k dveřním systémům HS portal

2090,- Kč
80,- EUR

materiál: nerezová ocel
Kč povrch: NRz nerez - broušeno EUR

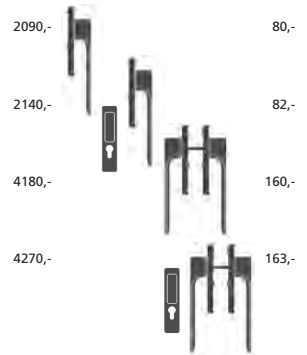

Klika 250 mm Entero
k dveřním systémům HS portal

3190,- Kč
122,- EUR

materiál: nerezová ocel
Kč povrch: NRz nerez - broušeno EUR

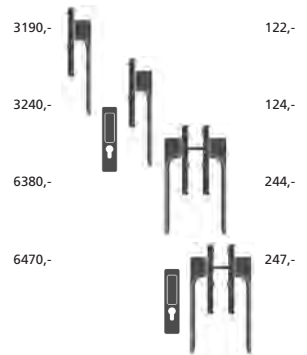

Mušle venkovní

720,- Kč
28,- EUR

materiál: nerezová ocel
Kč povrch: NRz nerez - broušeno EUR

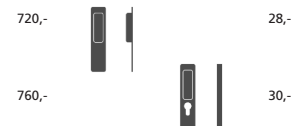

		NRz		TiN-K	
		cena	EAN	cena	EAN
jednostranná*	Kč €	ks 2090,- 80,-	064216	ks 3080,- 118,-	064254
jednostranná s cylindr. otvorem*	Kč €	ks 2140,- 82,-	064940	ks 3130,- 120,-	064957
oboustranná	Kč €	pár 4180,- 160,-	064223	pár 6160,- 236,-	064261
oboustranná s cylindr. otvorem	Kč €	pár 4270,- 163,-	064230	pár 6250,- 239,-	064278

* Při montáži bez venkovní mušle nutno upřesnit přesnou délku montážních šroubů a čtyřhranu.

		NRz		TiN-K	
		cena	EAN	cena	EAN
jednostranná*	Kč €	ks 3190,- 122,-	064247	ks 4180,- 160,-	064285
jednostranná s cylindr. otvorem*	Kč €	ks 3240,- 124,-	064964	ks 4230,- 162,-	064971
oboustranná	Kč €	pár 6380,- 244,-	064292	pár 8360,- 320,-	064339
oboustranná s cylindr. otvorem	Kč €	pár 6470,- 247,-	064308	pár 8450,- 323,-	064346

* Nutno upřesnit přesnou délku montážních šroubů a čtyřhranu.

		NRz		TiN-K	
		cena / ks	EAN	cena / ks	EAN
mušle venkovní	Kč €	720,- 28,-	064315	1050,- 40,-	064353
mušle venk. s cylindr. otvorem	Kč €	760,- 30,-	064322	1090,- 42,-	064360



detail upevnění kliky v 6 bodech



Příbuzný sortiment

Madla a koule na skleněné a dřevěné dveře [178 – 183]



Bezpečnostní rozety [100 – 107]



Okenní kliky 3 a 4 polohové [116 – 123]



Bezpečnostní vložky EVVA [198 – 205]



Bezpečnostní madla Entero [94 – 99]



Madla dlouhá [108 – 115]



Kování pro hliníkové a ocelové dveře, kování na branky

Kování M&T pro hliníkové a ocelové dveře splňuje ty nejnáročnější požadavky na konstrukci a funkčnost na namáhaných dveřích tohoto typu. Nová konstrukce vnitřních rozet se systémem tlačných pružin s nerezovým jádrem perfektně fixuje funkční čtyřhran mezi zámekem a kováním a tím nedochází k hýbání a svěšování klik. Rozety jsou navíc opatřeny dvojicí zajišťovacích červíků, které pevně fixují celé kování k vnitřní konstrukci. Tento konstrukční systém je zároveň vhodný pro branky a všechny vstupní prostory, kde je požadavek na montáž do ušlechtilých profilů bez možnosti prošroubování skrze dveřní zámek. Samozřejmostí je montáž také na dřevěné dveře. Zde doporučujeme povrch NRz, TiN-C a TiN-K.

Materiál: masivní mosaz

Povrchy: SNI, SNI – broušeno, Cr, TiN-C, TiN-K, TiN-B, Ms, Ms-L, Cr-K, zakázkově TiN-A
více info na www.kliky-mt.cz/manufaktura/barvy-povrchy

Materiál: nerezová ocel

Povrchy: NRz, TiN-K

MINIMAL Cr lesklý chrom

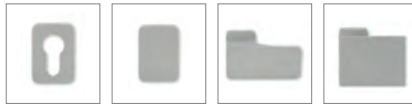

cylindrické zaslepovací madlo Minimal madlo Entero
rozety 33x47 mm

konstrukční varianty, materiálové provedení

- dokonalá montáž pro všechny typy Al a ocelových dveří
- rozety s minimálním rozměrem 33 x 47 mm, tl. 12 mm
- doporučený výstup cylindrické vložky ze dveří 12 mm
- varianta rozety i s ochrannou překrytkou
- u varianty s ochrannou překrytkou max. výstup 8 mm
- konstrukční systém 4 tlačných pružin u kliky
- nerezové jádro vnitřní konstrukce
- montáž pomocí až 12-ti samořezných vrtů
- další fixace rozety pomocí červíků M4
- rukojeti a rozety vyrobeny z masivní mosazi
- zajišťovací gel proti uvolnění šroubů
- vrtání PROFÍ šablonou M&T
- montáž pro tloušťky dveří 38 – 126 mm
- záruka 3 roky, titany 15 let



3 garance 15 garance

Ochranné známky – registrované značky



Chráněné průmyslové vzory klik



patent

konstrukce ovládaní kliky se systémem tlačných pružin, s velmi tichým chodem a trojitou stabilizací kliky

MINIMAL®

ENTERO®

ENTERO
MINIMAL
MIMOLIMIT
ENTRY
TERRY
TRINITY
MY
TORO
TUKAN
MAYA

ENTERO NRz nerez-broušeno

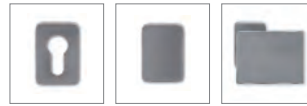

cylindrické zaslepovací madlo Entero
rozety 33x49 mm

- dokonalá montáž pro všechny typy Al a ocelových dveří
- rozety s minimálním rozměrem 33 x 49 mm, tl. 12 mm
- doporučený výstup cylindrické vložky ze dveří 12 mm
- varianta rozety i s ochrannou překrytkou
- u varianty s ochrannou překrytkou max. výstup 8 mm
- konstrukční systém 4 tlačných pružin u kliky
- nerezové jádro vnitřní konstrukce
- montáž pomocí až 12-ti samořezných vrtů
- další fixace rozety pomocí červíků M4
- rukojeti a rozety vyrobeny z nerez oceli
- u protipožární varianty spojovací prvky a čtyřhran z nerez oceli
- zajišťovací gel proti uvolnění šroubů
- vrtání PROFÍ šablonou M&T
- montáž pro tloušťky dveří 38 – 126 mm
- záruka 5 let, titany 15 let

5 garance 15 garance

Zatřídění kování podle normy EN 1906:2012, ČSN EN 1906 16 5776
Prohlášení o shodě na www.kliky-mt.cz/certifikaty

Objekt 36-0031B

Projekt tř. 4 47-D1141B

popisy číselného značení na str. 13 Dveřní kliky NEREZ



SNI matný nikel



TIN-K titan černý mat



Cr lesklý chrom

KČ materiál: masivní mosaz povrch: SNI matný nikel **EUR**

Trinity

2460,- 95,-

2460,- Kč
95,- EUR

3230,- 124,-

3230,- 124,-

Entry

2790,- 108,-

2790,- Kč
108,- EUR

3560,- 137,-

3560,- 137,-

Entero

2790,- 108,-

2790,- Kč
108,- EUR

3560,- 137,-

3560,- 137,-

Terry

2570,- 99,-

2570,- Kč
99,- EUR

3340,- 129,-

3340,- 129,-

My

2570,- 99,-

2570,- Kč
99,- EUR

3340,- 129,-

3340,- 129,-

KČ materiál: masivní mosaz povrch: SNI matný nikel **EUR**

Minimal

3240,- 124,-

3240,- Kč
124,- EUR

3680,- 141,-

3680,- 141,-

		SNI		SNI - broušeno		Cr		Ms		TiN-C		TiN-K	
		cena / pár	EAN	cena / pár	EAN	cena / pár	EAN	cena / pár	EAN	cena / pár	EAN	cena / pár	EAN
klika / klika	Kč €	2460,- 95,-	037401	3520,- 97,-	35263	2630,- 101,-	35294	2630,- 101,-	059953	3400,- 131,-	35355	3400,- 131,-	35386
madlo / klika R	Kč €	3230,- 124,-	037418	3290,- 126,-	35270	3400,- 131,-	35300	3400,- 131,-	059960	4170,- 160,-	35362	4170,- 160,-	35393
madlo / klika L	Kč €	3230,- 124,-	037425	3290,- 126,-	35287	3400,- 131,-	35317	3400,- 131,-	059977	4170,- 160,-	35379	4170,- 160,-	35409
klika / klika	Kč €	2790,- 108,-	037432	2850,- 110,-	35416	2960,- 114,-	35447	2960,- 114,-	060010	3730,- 143,-	35508	3730,- 143,-	35539
madlo / klika R	Kč €	3560,- 137,-	037449	3620,- 139,-	35423	3730,- 143,-	35454	3730,- 143,-	060027	4610,- 177,-	35515	4610,- 177,-	35546
madlo / klika L	Kč €	3560,- 137,-	037456	3620,- 139,-	35430	3730,- 143,-	35461	3730,- 143,-	060034	4610,- 177,-	35522	4610,- 177,-	35553
klika / klika	Kč €	2790,- 108,-	037463	2850,- 110,-	42957	2960,- 114,-	42988	2960,- 114,-	060072	3730,- 143,-	43169	3730,- 143,-	43190
madlo / klika R	Kč €	3560,- 137,-	037470	3620,- 139,-	42964	3730,- 143,-	42995	3730,- 143,-	060089	4610,- 177,-	43176	4610,- 177,-	43206
madlo / klika L	Kč €	3560,- 137,-	037487	3620,- 139,-	42971	3730,- 143,-	43121	3730,- 143,-	060096	4610,- 177,-	43183	4610,- 177,-	43213
klika / klika	Kč €	2570,- 99,-	037494	2630,- 101,-	35560	2740,- 105,-	35591	2740,- 105,-	060133	3510,- 135,-	42872	3510,- 135,-	42926
madlo / klika R	Kč €	3340,- 129,-	037500	3400,- 131,-	35577	3510,- 135,-	35607	3510,- 135,-	060140	4280,- 164,-	42902	4280,- 164,-	42933
madlo / klika L	Kč €	3340,- 129,-	037517	3400,- 131,-	35584	3510,- 135,-	42834	3510,- 135,-	060157	4280,- 164,-	42919	4280,- 164,-	42940
klika / klika	Kč €	2570,- 99,-	037524	2630,- 101,-	43220	2740,- 105,-	64911	2740,- 105,-	060195	3510,- 135,-	64973	3510,- 135,-	65000
madlo / klika R	Kč €	3340,- 129,-	037531	3400,- 131,-	43237	3510,- 135,-	64928	3510,- 135,-	060201	4280,- 164,-	64980	4280,- 164,-	65017
madlo / klika L	Kč €	3340,- 129,-	037548	3400,- 131,-	64904	3510,- 135,-	64935	3510,- 135,-	060218	4280,- 164,-	64997	4280,- 164,-	65024

		SNI		SNI - broušeno		Cr		Ms		TiN-C		TiN-B		TiN-K	
		cena	EAN	cena	EAN	cena	EAN	cena	EAN	cena	EAN	cena	EAN	cena	EAN
klika / klika	Kč €	3240,- 124,-	003062	3300,- 126,-	003079	3440,- 133,-	003086	3440,- 133,-	060256	4230,- 162,-	003093	4230,- 162,-	003109	4230,- 162,-	003116
madlo / klika R	Kč €	3680,- 141,-	003130	3740,- 143,-	003147	3880,- 150,-	003154	3880,- 150,-	060263	4670,- 179,-	003161	4670,- 179,-	003178	4670,- 179,-	003185
madlo / klika L	Kč €	3680,- 141,-	003208	3740,- 143,-	003215	3880,- 150,-	003222	3880,- 150,-	060270	4670,- 179,-	003239	4670,- 179,-	003246	4670,- 179,-	003253

U kombinace madlo / klika dodáváme standardně madlo Minimal pevné - neotočné. Na základě požadavku madlo Entero pevné - neotočné. Lze dodat madlo Entero otočné s funkcí kliky. V balení je standardně montážní materiál pro tl. dveří 38 - 45 mm. Pro větší tloušťky dveří je potřeba specifikovat jiný montážní materiál viz. Příslušenství a komponenty str. 223.

Vhodnost jednotlivých designů - tvarů klik pro konkrétní zakázku musí ověřit výrobce dveří podle rozměru Dormas zvoleného zámku. Pro zámek s rozměrem Dormas 40 mm a vyšším lze použít všechny kliky z nabídky M&T pro hliníkové a ocelové dveře.



SNI matný nikel



KČ materiál: masivní mosaz povrch: SNI matný nikel EUR

Lusy

1720,- Kč
67,- EUR

1720,- 67,-

2300,- 89,-

2300,- 89,-

Garanti

1680,- Kč
65,- EUR

1680,- 65,-

2250,- 87,-

2250,- 87,-

Sogut

1910,- Kč
74,- EUR

1910,- 74,-

2500,- 96,-

2500,- 96,-

Cesan

1640,- Kč
63,- EUR

1640,- 63,-

2220,- 86,-

2220,- 86,-

Cherez

2240,- Kč
87,- EUR

2240,- 87,-

3020,- 116,-

3020,- 116,-

		Sni		Cr		Ms		Cr-K		TiN-C		TiN-K	
		cena	EAN	cena	EAN	cena	EAN	cena	EAN	cena	EAN	cena	EAN
		pár		pár		pár		pár		pár		pár	
klika / klika	Kč €	1720,- 67,-	024173	1940,- 75,-	024203	1940,- 75,-	060317	2400,- 92,-	066531	2600,- 101,-	024234	2600,- 101,-	024265
madlo / klika R	Kč €	2300,- 89,-	024180	2520,- 97,-	024210	2520,- 97,-	060324	3230,- 123,-	066548	3290,- 126,-	024241	3290,- 126,-	024272
madlo / klika L	Kč €	2300,- 89,-	024197	2520,- 97,-	024227	2520,- 97,-	060331	3230,- 123,-	066555	3290,- 126,-	024258	3290,- 126,-	024289
klika / klika	Kč €	1680,- 65,-	024326	1900,- 73,-	024357	1900,- 73,-	060379	2350,- 90,-	066562	2560,- 98,-	024388	2560,- 98,-	024418
madlo / klika R	Kč €	2250,- 87,-	024333	2470,- 95,-	024364	2470,- 95,-	060386	3460,- 133,-	066579	3240,- 124,-	024395	3240,- 124,-	024425
madlo / klika L	Kč €	2250,- 87,-	024340	2470,- 95,-	024371	2470,- 95,-	060393	3460,- 133,-	066586	3240,- 124,-	024401	3240,- 124,-	024432
klika / klika	Kč €	1910,- 74,-	024470	2130,- 82,-	024500	2130,- 82,-	060430	2670,- 102,-	066593	2790,- 108,-	024531	2790,- 108,-	024562
madlo / klika R	Kč €	2500,- 96,-	024487	2720,- 104,-	024517	2720,- 104,-	060447	3500,- 134,-	066609	3490,- 134,-	024548	3490,- 134,-	024579
madlo / klika L	Kč €	2500,- 96,-	024494	2720,- 104,-	024524	2720,- 104,-	060454	3500,- 134,-	066616	3490,- 134,-	024555	3490,- 134,-	024586
klika / klika	Kč €	1640,- 63,-	027181	1860,- 72,-	027211	1860,- 72,-	060492	2300,- 89,-	066623	2520,- 97,-	027242	2520,- 97,-	027273
madlo / klika R	Kč €	2220,- 86,-	027198	2440,- 94,-	027228	2440,- 94,-	060508	3100,- 118,-	066630	3210,- 123,-	027259	3210,- 123,-	027280
madlo / klika L	Kč €	2220,- 86,-	027204	2440,- 94,-	027235	2440,- 94,-	060515	3100,- 118,-	066647	3210,- 123,-	027266	3210,- 123,-	027297
klika / klika	Kč €	2240,- 87,-	027334	2460,- 95,-	027365	2460,- 95,-	060553	3130,- 120,-	066654	3120,- 120,-	027396	3120,- 120,-	027426
madlo / klika R	Kč €	3020,- 116,-	027341	3240,- 124,-	027372	3240,- 124,-	060560	4230,- 162,-	066661	4010,- 154,-	027402	4010,- 154,-	027433
madlo / klika L	Kč €	3020,- 116,-	027358	3240,- 124,-	027389	3240,- 124,-	060577	4230,- 162,-	066678	4010,- 154,-	027419	4010,- 154,-	027440

U kombinace madlo / klika dodáváme standardně madlo Entero pevné - neotočné. Na základě požadavku madlo Minimal pevné - neotočné. Lze dodat madlo Entero otočné s funkcí kliky. V balení je standardně montážní materiál pro tl. dveří 38 - 45 mm. Pro větší tloušťky dveří je potřeba specifikovat jiný montážní materiál viz. Příslušenství a komponenty str. 223.

Kování Mini pro hliníkové a ocelové dveře



Mini-V

1860,- Kč
72,- EUR



Ms mosaz natural

Mini-C

1750,- Kč
68,- EUR



TIN-K titan černá mat

Mini-S

1750,- Kč
68,- EUR



Mini-T

1750,- Kč
68,- EUR



Cr lesklý chrom

KČ materiál: masivní mosaz povrch: SNI matný nikl EUR

1860,- 72,-

2520,- 97,-

2520,- 97,-

1750,- 68,-

2410,- 93,-

2410,- 93,-

1750,- 68,-

2410,- 93,-

2410,- 93,-

1750,- 68,-

2410,- 93,-

2410,- 93,-

		SNI		Cr		Ms		Ms-L		TiN-K	
		cena	EAN	cena	EAN	cena	EAN	cena	EAN	cena	EAN
		par		par		par		par		par	
klika / klika	Kč e	1860,- 72,-	064988	2080,- 80,-	065015	2080,- 80,-	065077	2080,- 80,-	065107	2740,- 105,-	065046
madlo / klika R	Kč e	2520,- 97,-	064995	2740,- 105,-	065022	2740,- 105,-	065084	2740,- 105,-	065114	3400,- 131,-	065053
madlo / klika L	Kč e	2520,- 97,-	065008	2740,- 105,-	065039	2740,- 105,-	065091	2740,- 105,-	065121	3400,- 131,-	065060
klika / klika	Kč e	1750,- 68,-	065954	1970,- 76,-	065985	1970,- 76,-	066043	1970,- 76,-	066074	2630,- 101,-	066012
madlo / klika R	Kč e	2410,- 93,-	065961	2630,- 101,-	065992	2630,- 101,-	066050	2630,- 101,-	066081	3290,- 126,-	066029
madlo / klika L	Kč e	2410,- 93,-	065978	2630,- 101,-	066005	2630,- 101,-	066067	2630,- 101,-	066098	3290,- 126,-	066036
klika / klika	Kč e	1750,- 68,-	066104	1970,- 76,-	066135	1970,- 76,-	066197	1970,- 76,-	066227	2630,- 101,-	066166
madlo / klika R	Kč e	2410,- 93,-	066111	2630,- 101,-	066142	2630,- 101,-	066203	2630,- 101,-	066234	3290,- 126,-	066173
madlo / klika L	Kč e	2410,- 93,-	066128	2630,- 101,-	066159	2630,- 101,-	066210	2630,- 101,-	066241	3290,- 126,-	066180
klika / klika	Kč e	1750,- 68,-	066258	1970,- 76,-	066289	1970,- 76,-	066340	1970,- 76,-	066371	2630,- 101,-	066319
madlo / klika R	Kč e	2410,- 93,-	066265	2630,- 101,-	066296	2630,- 101,-	066357	2630,- 101,-	066388	3290,- 126,-	066326
madlo / klika L	Kč e	2410,- 93,-	066272	2630,- 101,-	066302	2630,- 101,-	066364	2630,- 101,-	066395	3290,- 126,-	066333



SNi matný nikel + teak

Mimolimit

3070,- Kč
118,- EUR



Toro

3070,- Kč
118,- EUR



**Minimal
madlo / madlo**
pevné - neotočné

materiál: masivní mosaz
Kč povrch: SNi matný nikel broušeno EUR

3070,- 118,-

3950,- 152,-

3950,- 152,-

3070,- 118,-

3950,- 152,-

3950,- 152,-



**Entero
madlo / madlo**
pevné - neotočné

Kč materiál: masivní mosaz
povrch: SNi matný nikel EUR

3630,- 139,-

3410,- 131,-

SNi matný nikel

Rozeta 33x47 mm

540,- Kč
21,- EUR

Kč materiál: masivní mosaz
povrch: SNi matný nikel EUR

540,- 21,-

870,- 34,-

650,- 26,-



**Entero
madlo / madlo**
pevné - neotočné

Kč materiál: nerezová ocel
povrch: NRz nerez - broušeno EUR

3410,- 131,-

NRz nerez - broušeno

Rozety 33x49 mm

650,- Kč
26,- EUR

Kč materiál: nerezová ocel
povrch: NRz nerez - broušeno EUR

650,- 26,-

980,- 38,-

760,- 30,-

		SNI - broušeno		Cr		Ms		TiN-C		TiN-K		TiN-B	
		cena / pár	EAN	cena / pár	EAN	cena / pár	EAN	cena / pár	EAN	cena / pár	EAN	cena / pár	EAN
klika / klika	Kč €	3070,- 118,-	65031	3180,- 122,-	65062	3180,- 122,-	060614	3950,- 152,-	055399	3950,- 152,-	65093	3950,- 152,-	84339
madlo / klika R	Kč €	3950,- 152,-	65048	4060,- 156,-	65079	4060,- 156,-	060621	4940,- 189,-	055405	4940,- 189,-	65109	4940,- 189,-	84346
madlo / klika L	Kč €	3950,- 152,-	65055	4060,- 156,-	65086	4060,- 156,-	060638	4940,- 189,-	055412	4940,- 189,-	65116	4940,- 189,-	84353
klika / klika	Kč €	3070,- 118,-	65567	3180,- 122,-	65598	3180,- 122,-	060676	3950,- 152,-	055429			3950,- 152,-	65628
madlo / klika R	Kč €	3950,- 152,-	65574	4060,- 156,-	65604	4060,- 156,-	060683	4940,- 189,-	055436			4940,- 189,-	65635
madlo / klika L	Kč €	3950,- 152,-	65581	4060,- 156,-	65611	4060,- 156,-	060690	4940,- 189,-	055443			4940,- 189,-	65642

U kombinace madlo / klika dodáváme standardně madlo Minimal pevné - neotočné. Na základě požadavku madlo Entero pevné - neotočné. Lze dodat madlo Entero otočné s funkcí kliky. V balení je standardně montážní materiál pro tl. dveří 38 - 45 mm. Pro větší tloušťky dveří je potřeba specifikovat jiný montážní materiál viz. Příslušenství a komponenty str. 223.

		SNI		SNI - broušeno		Cr		Ms		TiN-C		TiN-B		TiN-K	
		cena / pár	EAN	cena / pár	EAN	cena / pár	EAN	cena / pár	EAN	cena / pár	EAN	cena / pár	EAN	cena / pár	EAN
Minimal madlo/madlo	Kč €	3630,- 139,-	026931	3690,- 141,-	026962	3740,- 143,-	026993	3740,- 143,-	060737	4510,- 173,-	027020	4510,- 173,-	027051	4510,- 173,-	027082
Entero madlo/madlo	Kč €	3410,- 131,-	026948	3470,- 133,-	026979	3520,- 135,-	027006	3520,- 135,-	060744	4290,- 164,-	027037	4290,- 164,-	027068	4290,- 164,-	027099

		SNI		SNI - broušeno		Cr		Ms		TiN-C		TiN-B		TiN-K	
		cena / pár	EAN	cena / pár	EAN	cena / pár	EAN	cena / pár	EAN	cena / pár	EAN	cena / pár	EAN	cena / pár	EAN
rozeta cylindrická	Kč €	540,- 21,-	001952	580,- 23,-	001969	600,- 24,-	001976	600,- 24,-	060775	870,- 34,-	001983	870,- 34,-	002669	870,- 34,-	002676
rozeta *) cylindrická s překrytkou	Kč €	870,- 34,-	030884	910,- 35,-	030891	930,- 36,-	030907	930,- 36,-	060782	1200,- 47,-	030914	1200,- 47,-	030921	1200,- 47,-	030938
rozeta zaslepovací	Kč €	650,- 26,-	022353	690,- 27,-	022360	760,- 30,-	022377	760,- 30,-	060799	870,- 34,-	022384	870,- 34,-	022391	870,- 34,-	022407

		Objekt nerez NRz		Objekt titan TiN-K		Projekt tř. 4, (i protipožární) NRz		Projekt tř. 4, (i protipožární) TiN-K	
		cena / pár	EAN	cena / pár	EAN	cena / pár	EAN	cena / pár	EAN
Entero madlo/madlo	Kč €	3410,- 131,-	027143	4290,- 164,-	027150	3630,- 139,-	027167	4510,- 173,-	027174

		NRz		TiN-K	
		cena / pár	EAN	cena / pár	EAN
rozeta cylindrická	Kč €	650,- 26,-	024098	870,- 34,-	024111
rozeta cylindrická s překrytkou *)	Kč €	980,- 38,-	030952	1200,- 47,-	030969
rozety zaslepovací	Kč €	760,- 30,-	024104	980,- 38,-	024128

*) Při objednání rozety s překrytkou je třeba uvádět orientaci dveří (levé / pravé) a směr otevírání (ven / dovnitř).

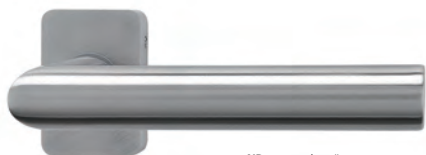

NRz nerez - broušeno

Lusy

1420,- Kč
55,- EUR

materiál: nerezová ocel
povrch: NRz nerez - broušeno

KČ **EUR**

1420,-  55,-

1970,-  76,-

1970,-  76,-

Deny

1420,- Kč
55,- EUR

1420,-  55,-

1970,-  76,-

1970,-  76,-

Meclis

1530,- Kč
59,- EUR

1530,-  59,-

2080,-  80,-

2080,-  80,-

Morgan

1530,- Kč
59,- EUR

1530,-  59,-

2080,-  80,-

2080,-  80,-

Jameson

1640,- Kč
63,- EUR

1640,-  63,-

2190,-  84,-

2190,-  84,-

Nova

1860,- Kč
72,- EUR

1860,-  72,-

2410,-  93,-

2410,-  93,-

		Objekt nerez		Objekt titan		Projekt tř. 4, (i protipožární)		Projekt tř. 4, (i protipožární)	
		NRz		TiN-K		NRz		TiN-K	
		cena / pár	EAN	cena / pár	EAN	cena / pár	EAN	cena / pár	EAN
klika / klika	Kč €	1420,- 55,-	024623	2300,- 89,-	024654	1640,- 63,-	024685	2520,- 97,-	024715
madlo / klika R	Kč €	1970,- 76,-	024630	2850,- 110,-	024661	2190,- 84,-	024692	3070,- 118,-	024722
madlo / klika L	Kč €	1970,- 76,-	024647	2850,- 110,-	024678	2190,- 84,-	024708	3070,- 118,-	024739
klika / klika	Kč €	1420,- 55,-	025149	2300,- 89,-	025170	1640,- 63,-	025200	2520,- 97,-	025231
madlo / klika R	Kč €	1970,- 76,-	025156	2850,- 110,-	025187	2190,- 84,-	025217	3070,- 118,-	025248
madlo / klika L	Kč €	1970,- 76,-	025163	2850,- 110,-	025194	2190,- 84,-	025224	3070,- 118,-	025255
klika / klika	Kč €	1530,- 59,-	025262	2410,- 93,-	025293	1750,- 68,-	025323	2630,- 101,-	025354
madlo / klika R	Kč €	2080,- 80,-	025279	2960,- 114,-	025309	2300,- 89,-	025330	3180,- 122,-	025361
madlo / klika L	Kč €	2080,- 80,-	025286	2960,- 114,-	025316	2300,- 89,-	025347	3180,- 122,-	025378
klika / klika	Kč €	1530,- 59,-	024869	2410,- 93,-	024890	1750,- 68,-	024920	2630,- 101,-	024951
madlo / klika R	Kč €	2080,- 80,-	024876	2960,- 114,-	024906	2300,- 89,-	024937	3180,- 122,-	024968
madlo / klika L	Kč €	2080,- 80,-	024883	2960,- 114,-	024913	2300,- 89,-	024944	3180,- 122,-	024975
klika / klika	Kč €	1640,- 63,-	025385	2520,- 97,-	025415	1860,- 72,-	025446	2740,- 105,-	025477
madlo / klika R	Kč €	2190,- 84,-	025392	3070,- 118,-	025422	2410,- 93,-	025453	3290,- 126,-	025484
madlo / klika L	Kč €	2190,- 84,-	025408	3070,- 118,-	025439	2410,- 93,-	025460	3290,- 126,-	025491
klika / klika	Kč €	1860,- 72,-	025507	2740,- 105,-	025538	2080,- 80,-	025569	2960,- 114,-	025590
madlo / klika R	Kč €	2410,- 93,-	025514	3290,- 126,-	025545	2630,- 101,-	025576	3510,- 135,-	025606
madlo / klika L	Kč €	2410,- 93,-	025521	3290,- 126,-	025552	2630,- 101,-	025583	3510,- 135,-	025613

U kombinace madlo / klika dodáváme standardně madlo Entero pevně - neotočné.

V balení je standardně montážní materiál pro tl. dveří 38 - 45 mm. Pro větší tloušťky dveří je potřeba specifikovat jiný montážní materiál viz. Příslušenství a komponenty str. 223.

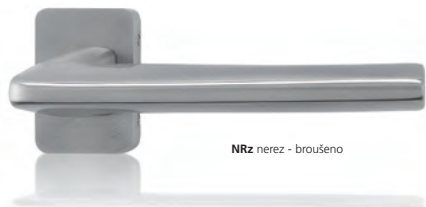

NRz nerez - broušeno



materiál: nerezová ocel
povrch: NRz nerez - broušeno

Kč

EUR

Senza

1860,-



72,-

1860,- Kč
72,- EUR

2410,-



93,-

2410,-



93,-

Promo

1970,-



76,-

1970,- Kč
76,- EUR

2520,-



97,-

2520,-



97,-

Entero

1970,-



76,-

1970,- Kč
76,- EUR

2520,-



97,-

2520,-



97,-

Kvadra

1970,-



76,-

1970,- Kč
76,- EUR

2520,-



97,-

2520,-



97,-

Techno

1860,-



72,-

1860,- Kč
72,- EUR

2410,-



93,-

2410,-



93,-

Cesan

1750,-



68,-

1750,- Kč
68,- EUR

2300,-



89,-

2300,-



89,-

		Objekt nerez		Objekt titan		Projekt tř. 4, (i protipožární)		Projekt tř. 4, (i protipožární)	
		NRz		TiN-K		NRz		TiN-K	
		cena / pár	EAN	cena / pár	EAN	cena / pár	EAN	cena / pár	EAN
klika / klika	Kč €	1860,- 72,-	025620			2080,- 80,-	025682		
madlo / klika R	Kč €	2410,- 93,-	025637			2630,- 101,-	025699		
madlo / klika L	Kč €	2410,- 93,-	025644			2630,- 101,-	025705		
klika / klika	Kč €	1970,- 76,-	025743			2190,- 84,-	025804		
madlo / klika R	Kč €	2520,- 97,-	025750			2740,- 105,-	025811		
madlo / klika L	Kč €	2520,- 97,-	025767			2740,- 105,-	025828		
klika / klika	Kč €	1970,- 76,-	024746	2850,- 110,-	024777	2190,- 84,-	024807	3070,- 118,-	024838
madlo / klika R	Kč €	2520,- 97,-	024753	3400,- 131,-	024784	2740,- 105,-	024814	3620,- 139,-	024845
madlo / klika L	Kč €	2520,- 97,-	024760	3400,- 131,-	024791	2740,- 105,-	024821	3620,- 139,-	024852
klika / klika	Kč €	1970,- 76,-	025866	2850,- 110,-	025897	2190,- 84,-	025927	3070,- 118,-	025958
madlo / klika R	Kč €	2520,- 97,-	025873	3400,- 131,-	025903	2740,- 105,-	025934	3620,- 139,-	025965
madlo / klika L	Kč €	2520,- 97,-	025880	3400,- 131,-	025910	2740,- 105,-	025941	3620,- 139,-	025972
klika / klika	Kč €	1860,- 72,-	025989			2080,- 80,-	026047		
madlo / klika R	Kč €	2410,- 93,-	025996			2630,- 101,-	026054		
madlo / klika L	Kč €	2410,- 93,-	026009			2630,- 101,-	026061		
klika / klika	Kč €	1750,- 68,-	026818	2630,- 101,-	026849	1970,- 76,-	026870	2850,- 110,-	026900
madlo / klika R	Kč €	2300,- 89,-	026825	3180,- 122,-	026856	2520,- 97,-	026887	3400,- 131,-	026917
madlo / klika L	Kč €	2300,- 89,-	026832	3180,- 122,-	026863	2520,- 97,-	026894	3400,- 131,-	026924



Příbuzný sortiment

Madla a koule na skleněné
a dřevěné dveře [178 – 183]



Mušle Minimal / Maximal
na skleněné posuvné dveře
[154 – 157]



Madla dlouhá
[108 – 115]



Posuvný systém MINIMA pro dřevěné
a skleněné dveře [184 – 191]



Mušle na posuvné dveře

Mušle na posuvné dveře M&T jsou připraveny v 5-ti designových řadách, kdy každá řada má svoji charakteristiku použití. Velkou výhodou nerezových mušlí NRz je i varianta v povrchu TiN-K titan černý mat, mušle Entero SNI jsou také ve variantě s WC ohebným mechanismem, kdy se posuvné dveře můžou celé bez omezení zasunout do stavebního pouzdra, mušle Maya jsou ve variantách se všemi typy zámků, s různými možnostmi zamýkání. Mušle řady Minimal /Maximal nabízejí všechny výše zmíněné přednosti + jsou v nabídce ve všech povrchových úpravách a to z nich činí naprosto jedničku nejen v nabídce M&T ...

Materiál: **masivní mosaz**

Materiál: **nerezová ocel**

Povrchy: **SNI, Cr, SNI-broušeno, TiN-C, TiN-B, TiN-K, Ms, Ms-L, zakázkově TiN-A**
více info na www.kliky-mt.cz/manufaktura/barvy-povrchy

Povrchy: **NRz, TiN-K**

ENTERO SNI
matný nikl

MAYA SNI
matný nikl

MINIMAL Cr
lesklý chrom

MINIMAL II SNI
matný nikl

ENTERO II TiN-K
titan černý mat

NOVA NRz
nerez broušeno



Varianty provedení

Standard	Standard	Standard	Standard	Standard	Standard
Standard s pouzdry	Dozické	Dozické		WC s rozetou	WC s rozetou
WC	Cylindrické	Cylindrické			
WC s pouzdry	WC	Ohebné WC			
Ohebné WC	Sklo				
Ohebné WC s pouzdry					

Varianty povrchových úprav

SNI, SNI-broušeno	SNI	SNI, Cr, SNI-broušeno, TiN-C, TiN-B, TiN-K, TiN-A	SNI, Cr, TiN-K	NRz, TiN-K	NRz, TiN-K
-------------------	-----	---	----------------	------------	------------

konstrukční varianty

- sady mušlí se zamýkáním jsou dodávány vždy v ceně se zadlabacím zámkem
- mušle bez zamýkání jsou montážně připraveny pro dveře od minimální tloušťky 37 mm
- mušle se zamýkáním jsou montážně připraveny pro dveře od minimální tloušťky 39 mm
- mušle s ohebným WC lze celé bez omezení zasunout do stavebního pouzdra
- k mušlím je připraven boční úchyt Entero pro snadné vysouvání dveří ze stavebního pouzdra
- výkresy frézování, animace montáže na www.kliky-mt.cz/montaze-kovani
- mušle Entero s pouzdry se montují pomocí šroubků proti sobě
- mušle Maya se montují pomocí šroubků proti sobě
- mušle Minimal a Minimal II se montují pomocí šroubků proti sobě
- mušle Entero NRz a Nova NRz se fixují skrytými vruty do stěny dveří
- záruka 3 roky, NRz 5 let, titany 15 let

roky **3 garance** let **5 garance** let **15 garance**

Ochranné známky – registrované značky



ENTERO®
MINIMAL®
MAXIMAL®

Chráněné průmyslové vzory mušlí



MINIMAL
MINIMAL II
MAXIMAL

Patent

Konstrukce a systém tlačných pružin u mušlí Minimal, Maximal





SNI matný nikel



TiN-K titan černý mat
WC



WC s pouzdry



ohebné WC



ohebné WC s pouzdry

Mušle Entero

760,- Kč
30,- EUR

Kč	EUR
760,-	30,-
760,-	30,-
2190,-	84,-
2190,-	84,-
2410,-	93,-
2410,-	93,-



SNI matný nikel



Mušle Maya

1860,- Kč
72,- EUR

Kč	EUR
1860,-	72,-
2190,-	84,-
2190,-	84,-
2740,-	105,-
2080,-	80,-

		SNI		SNI - broušeno		TiN-K*	
		cena	EAN	cena	EAN	cena	EAN
standard	Kč €	ks 760,- 30,-	74095	ks 810,- 32,-	74118	ks 1420,- 55,-	066456
standard s pouzdry	Kč €	ks 760,- 30,-	74361	ks 810,- 32,-	74385	ks 1420,- 55,-	066463
WC	Kč €	pár 2190,- 84,-	17863	pár 2300,- 89,-	17856	pár 3620,- 139,-	066470
WC s pouzdry	Kč €	pár 2190,- 84,-	17917	pár 2300,- 89,-	17931	pár 3620,- 139,-	066487
s ohebným WC	Kč €	pár 2410,- 93,-	89389	pár 2520,- 97,-	89402	pár 3840,- 147,-	066494
s ohebným WC s pouzdry	Kč €	pár 2410,- 93,-	89396	pár 2520,- 97,-	89419	pár 3840,- 147,-	066500

Sada se zadlabacím zámkem, protiplechem a krycí vaničkou.

* Upozorňujeme na možnost hrubšího povrchu uvnitř mušle. Hrubší povrch nemá omezení týkající se manipulace s mušlí a pohledově nenarušuje celkový vzhled mušle.

		SNI	
		cena / pár	EAN
standard	Kč €	1860,- 72,-	61842
dozická	Kč €	2190,- 84,-	61859
cyklindrická	Kč €	2190,- 84,-	61866
WC	Kč €	2740,- 105,-	61873
na sklo	Kč €	2080,- 80,-	61880

Sada se zadlabacím zámkem, protiplechem a krycí vaničkou.



MINIMAL SNI
matný nikel



Mušle Minimal

3130,- Kč
120,- EUR

Kč	materiál: masivní mosaz povrch: SNI matný nikel	EUR
3130,-		120,-
3460,-		133,-
3460,-		133,-
4270,-		164,-



MAXIMAL SNI matný nikel
vypln dřevo - dýha teak

Mušle Maximal

3130,- Kč
120,- EUR

Kč	materiál: masivní mosaz povrch: SNI matný nikel	EUR
3130,-		120,-
3460,-		133,-
3460,-		133,-
4270,-		164,-



MINIMAL II SNI
matný nikel



Cr lesklý chrom



TIN-K titan černý mat

**Výplň mušle
Maximal**

210,- Kč
8,4 EUR



**Minimal II
Maximal II**

2490,- Kč
100,- EUR

Kč	materiál: masivní mosaz povrch: SNI matný nikel	EUR
2490,-		100,-
2490,-		100,-

	SNI		SNI - broušeno		Cr		Ms		TiN-C		TiN-B		TiN-K	
	cena	EAN	cena	EAN	cena	EAN	cena	EAN	cena	EAN	cena	EAN	cena	EAN
	Kč		Kč		Kč		Kč		Kč		Kč		Kč	
	€		€		€		€		€		€		€	
standard	3130,- 120,-	001211	3230,- 124,-	001228	3290,- 126,-	001235	3290,- 126,-	060836	4010,- 154,-	001242	4010,- 154,-	001259	4010,- 154,-	001266
dozická	3460,- 133,-	001280	3560,- 137,-	001297	3620,- 139,-	001303	3620,- 139,-	060843	4370,- 167,-	001310	4370,- 167,-	001327	4370,- 167,-	001334
cyklindrická	3460,- 133,-	001358	3560,- 137,-	001365	3620,- 139,-	001372	3620,- 139,-	060850	4370,- 167,-	001389	4370,- 167,-	001396	4370,- 167,-	001402
WC / koupelna	4270,- 164,-	001426	4390,- 168,-	001433	4490,- 173,-	001440	4490,- 173,-	060867	5260,- 202,-	001457	5260,- 202,-	001464	5260,- 202,-	001471

Sada se zadlabacím zámkem v barvě podobné mušli (viz. barvy čela zámků na str. 190), protiplechem a krycí vaničkou.



SNI matný nikel



Cr lesklý chrom



TiN-C titan chrom mat



TiN-B titan braun mat



TiN-K titan černý mat

	SNI		SNI - broušeno		Cr		Ms		TiN-C		TiN-B		TiN-K	
	cena	EAN	cena	EAN	cena	EAN	cena	EAN	cena	EAN	cena	EAN	cena	EAN
	Kč		Kč		Kč		Kč		Kč		Kč		Kč	
	€		€		€		€		€		€		€	
standard	3130,- 120,-	001495	3230,- 124,-	001501	3290,- 126,-	001518	3290,- 126,-	060911	4010,- 154,-	001525	4010,- 154,-	001532	4010,- 154,-	001549
dozická	3460,- 133,-	001563	3560,- 137,-	001570	3620,- 139,-	001587	3620,- 139,-	060928	4370,- 167,-	001594	4370,- 167,-	001600	4370,- 167,-	001617
cyklindrická	3460,- 133,-	001631	3560,- 137,-	001648	3620,- 139,-	001655	3620,- 139,-	060935	4370,- 167,-	001662	4370,- 167,-	001679	4370,- 167,-	001686
WC / koupelna	4270,- 164,-	001709	4390,- 168,-	001716	4490,- 173,-	001723	4490,- 173,-	060942	5260,- 202,-	001730	5260,- 202,-	001747	5260,- 202,-	001754

	cena	EAN
	Kč	
	€	
dřevo	210,- 8,4	001778
kov	210,- 8,4	001785
kůže	290,- 12,-	001792
„sklo“	290,- 12,-	001808
RAL barvy	320,- 13,-	022506

Sada se zadlabacím zámkem v barvě podobné mušli (viz. barvy čela zámků na str. 194), protiplechem a krycí vaničkou.

Výplně k muším Maximal i Maximal II se objednávají pod stejným EAN.

Příprava / frézování do dveří je stejný pro všechny mušle v provedení standard.



MAXIMAL II SNI matný nikel
výplň dřevo - dýha teak



TiN-K titan černý mat
výplň dřevo - dýha teak

	SNI		Cr		TiN-K	
	cena	EAN	cena	EAN	cena	EAN
	Kč		Kč		Kč	
	€		€		€	
Minimal II standard	2490,- 100,-	076899	2790,- 112,-	076905	3490,- 140,-	076912
Maximal II standard	2490,- 100,-	076929	2790,- 112,-	076936	3490,- 140,-	076943



Montážné přípravy pro dveře tl. 38 - 42 mm. Pro větší tloušťky dveří nutno upřesnit přesnou tloušťku dveří.



Mušle Entero II

540,- Kč
21,- EUR

materiál: nerezová ocel
Kč povrch: NRz nerez - broušeno EUR



540,-		21,-
1640,-		63,-



Mušle Nova

320,- Kč
13,- EUR

materiál: nerezová ocel
Kč povrch: NRz nerez - broušeno EUR

320,-		13,-
1300,-		51,-



Boční úchyt Entero II

210,- Kč
8,4 EUR

materiál: nerezová ocel
Kč povrch: NRz nerez - broušeno EUR

210,-		8,4
-------	---	-----



Boční úchyt Entero

210,- Kč
8,4 EUR

Kč EUR

210,-		8,4
-------	---	-----

		NRz		TiN-K*	
		cena	EAN	cena	EAN
150 x 50 mm	Kč €	ks 540,- 21,-	017816	ks 1080,- 42,-	017823
WC na plochých rozetách cena za pár včetně zámku	Kč €	pár 1640,- 63,-	017830	pár 2960,- 114,-	017847

Sada se zadlabacím zámkem v barvě podobné mušlí (viz. barvy čela zámků na str. 194), protiplechem a krycí vaničkou.

* Upozorňujeme na možnost hrubšího povrchu uvnitř mušle. Hrubší povrch nemá omezení týkající se manipulace s mušlí a pohledově nenarušuje celkový vzhled mušle.

		NRz		TiN-K*	
		cena	EAN	cena	EAN
120 x 40 mm	Kč €	ks 320,- 13,-	017854	ks 860,- 34,-	017861
WC Burak na plochých rozetách cena za pár včetně zámku	Kč €	pár 1300,- 51,-	017878	pár 2410,- 93,-	017885

Sada se zadlabacím zámkem v barvě podobné mušlí (viz. barvy čela zámků na str. 194), protiplechem a krycí vaničkou.

* Upozorňujeme na možnost hrubšího povrchu uvnitř mušle. Hrubší povrch nemá omezení týkající se manipulace s mušlí a pohledově nenarušuje celkový vzhled mušle.

		NRz		TiN-K	
		cena / ks	EAN	cena / ks	EAN
	Kč €	210,- 8,4	037555	400,- 16,-	037562

		Sni		Cr	
		cena / ks	EAN	cena / ks	EAN
	Kč €	210,- 8,4	17894	210,- 8,4	17900



Příbuzný sortiment

Klíky a zámkové kliky na skleněné dveře
[158 – 167]



Pantý na skleněné dveře
[168 – 171]



Mušle na posuvné dveře
[146 – 153]



Madla dlouhá
[108 – 115]



Madla a koule na skleněné
a dřevěné dveře [178 – 183]



Posuvný systém MINIMA pro dřevěné
a skleněné dveře [184 – 191]



Mušle Minimal / Maximal na skleněné posuvné dveře

Materiál: masivní mosaz

Povrchy: SNI, Cr, SNI-broušeno, TiN-C, TiN-B, TiN-K, Ms, Ms-L, zakázkově TiN-A
více info na www.kliky-mt.cz/manufaktura/barvy-povrchy

Mušle Minimal / Maximal na skleněné dveře mají jedinečnost v barevnostní nabídce povrchových úprav. U žádné další firmy nenajdete v nabídce produkty na skleněné dveře, které lze barevně a designově sladit s produkty na dřevěné dveře. Využijte vyjimečnosti mušlí Minimal / Maximal a sladte si interiér do posledního detailu.

MINIMAL **TiN-K** titan černý mat



MAXIMAL **Cr** lesklý chrom + výplň sklo - bílá glanz



konstrukční varianty

- pro montáž na tl skla 8-10 mm
- tloušťku skla je potřeba specifikovat
- velmi rychlá a jednoduchá montáž
- výkresy vrtání ve specializovaném katalogu M&T GLASS, nebo na www.kliky-mt.cz
- záruka 3 roky, titany 15 let

roky **3 garance**

≅ **15 garance**

Ochranné známky – registrované značky



MINIMAL®
MAXIMAL®

Chráněné průmyslové vzory mušle



MINIMAL
MAXIMAL

Patent



Konstrukce a systém tlačných pružin
u mušlí Minimal / Maximal





SNi matný nikel

Mušle na sklo

Minimal

Maximal

3240,- Kč
124,- EUR

Kč materiál: masivní mosaz povrch: SNi matný nikel **EUR**



Výplň mušle Maximal

210,- Kč
8,4 EUR



TiN-K titan černý mat



Cr lesklý chrom

Maximal Cr lesklý chrom + výplň efekt „sklo“ - bílá glanz

	SNI		SNI - broušeno		Cr		Ms		TiN-C		TiN-B		TiN-K		
	cena pár	EAN	cena pár	EAN	cena pár	EAN	cena pár	EAN	cena pár	EAN	cena pár	EAN	cena pár	EAN	
Minimal	Kč €	3240,- 124,-	002522	3290,- 126,-	002539	3350,- 129,-	002546	3350,- 129,-	060997	4220,- 162,-	002553	4220,- 162,-	002560	4220,- 162,-	002577
Maximal	Kč €	3240,- 124,-	002591	3290,- 126,-	002607	3350,- 129,-	002614	3350,- 129,-	061000	4220,- 162,-	002621	4220,- 162,-	002638	4220,- 162,-	002645

	cena pár	EAN	
dřevo	Kč €	210,- 8,4	001778
kov	Kč €	210,- 8,4	001785
kůže	Kč €	290,- 12,-	001792
„sklo“	Kč €	290,- 12,-	001808
RAL barvy	Kč €	320,- 13,-	022506



TiN-B titan braun mat



TiN-C titan chrom mat



SNI matný nikel - broušeno



Příbuzný sortiment

Rozetové kování
[12 – 63]



Pantý na skleněné dveře
[168 – 171]



Mušle Minimal / Maximal
na skleněné posuvné dveře
[154 – 157]



Madla dlouhá
[108 – 115]



Posuvný systém MINIMA
pro dřevěné a skleněné dveře
[184 – 191]



Madla a koule na skleněné
a dřevěné dveře [178 – 183]



Kliky a zámky na skleněné dveře

Materiál: masivní mosaz

Povrchy: SNI, Cr, SNI-broušeno, TiN-C, TiN-B, TiN-K, Ms, Ms-L, zakázkově TiN-A
více info na www.kliky-mt.cz/manufaktura/barvy-povrchy

Produkce zámků a klik M&T na skleněné dveře je jasnou výzvou pro příznivce pokročilého designu. V nabídce najdete kování vždy ve stejném designu a několika odstínech povrchové úpravy včetně pantů na sklo, což představuje naprostý unikát. Podobnou variabilitu nenajdete nikde jinde - u žádného výrobce, nebo dovozce kování. Objevte maximální výhody této nabídky a svůj projekt dovedte do dokonalosti.

MINI



ENTERO



MINIMAL



TRINITY



CHEREZ



Variety provedení

Standard

Standard

Standard

Standard

Standard

WC

WC

WC

Protikus na dvoukřídlé dveře

Protikus na dvoukřídlé dveře

Protikus na dvoukřídlé dveře

Cylindrický

Cylindrický

konstrukční varianty, materiálové provedení

- pro montáž na tl skla 8-10 mm
- tloušťku skla je potřeba specifikovat
- výkresy vrtání ve specializovaném katalogu M&T GLASS, nebo na www.kliky-mt.cz
- zámky Minimal a Maximal jsou s kompletní variabilitou povrchů a výplní jako u klik na dřevěné dveře
- řady zámků Mini, Entero, Trinity, Cherez je možno kombinovat s jakoukoliv rukojetí z masivní mosazi z produkce M&T
- záruka 3 roky, titany 15 let

nový **3 garance** let **15 garance** let

Ochranné známky – registrované značky



ENTERO®
MINIMAL®
MAXIMAL®
MINI®

Chráněné průmyslové vzory klik



veškeré chráněné designy klik M&T

zámků na sklo

MINIMAL
MAXIMAL





TIN-C titan chrom mat
klika Sogut

Zámek Entero

4380,- Kč
171,- EUR



SNI matný nikel cylindrický
klika Mimolimit + teak



Cr lesklý chrom WC
klika Terry

**Kliky-rukojeti
k zámkům na sklo**



TIN-K titan černý mat
klika Mimolimit + jím

**Kliky-rukojeti
k zámkům na sklo**

KČ	materiál: masivní mosaz povrch: SNI matný nikel	EUR
4380,-		171,-
4430,-		173,-
5080,-		204,-
5150,-		201,-

KČ	materiál: masivní mosaz povrch: SNI matný nikel broušeno	EUR
1760,-	Maya 	69,-
1650,-	Toro 	65,-
1650,-	Tukan 	65,-
1650,-	Mimolimit 	65,-

KČ	materiál: masivní mosaz povrch: SNI matný nikel broušeno	EUR
1480,-	Entry 	58,-
1260,-	Trinity 	50,-
1370,-	My 	54,-
1370,-	Terry 	54,-

		SNI		SNI - broušeno		Cr		Ms		TiN-C		TiN-K		TiN-B	
		cena	EAN	cena	EAN	cena	EAN	cena	EAN	cena	EAN	cena	EAN	cena	EAN
standard	Kč €	4380,- 171,-	87750	4380,- 171,-	90736	4820,- 188,-	87675	4820,- 188,-	061031	5480,- 214,-	87835	5700,- 222,-	87798	5920,- 231,-	90774
cylindrický	Kč €	4430,- 173,-	87767	4430,- 173,-	90743	4870,- 189,-	87682	4870,- 189,-	061048	5530,- 216,-	87842	5750,- 224,-	87804	5970,- 233,-	90781
WC	Kč €	5080,- 204,-	87774	5080,- 204,-	90750	5520,- 221,-	87699	5520,- 221,-	061055	6180,- 248,-	87859	6400,- 256,-	87811	6620,- 265,-	90798
protikus	Kč €	5150,- 201,-	87781	5150,- 201,-	90767	5640,- 220,-	87705	5640,- 220,-	061062	6360,- 248,-	87866	6580,- 257,-	87828	6800,- 265,-	90804



SNI matný nikel + protikus
klíka Entero

		SNI - broušeno		Ms		TiN-C		TiN-K		TiN-B	
		cena / pár	EAN	cena / pár	EAN	cena / pár	EAN	cena / pár	EAN	cena / pár	EAN
Maya	Kč €	1760,- 69,-	19041	1810,- 70,-	061116	2090,- 81,-	19058			2200,- 86,-	19065
Toro	Kč €	1650,- 65,-	19119	1700,- 66,-	061123	1980,- 77,-	19126			2090,- 81,-	19133
Tukan	Kč €	1650,- 65,-	19140	1700,- 66,-	061130	1980,- 77,-	19157			2090,- 81,-	19164
Mimolimit	Kč €	1650,- 65,-	19072	1600,- 66,-	061147	1980,- 77,-	19089	2090,- 81,-	19096	2090,- 81,-	19102

Klíky - rukojeti jsou připraveny se zvýhodněnou cca 50% slevou oproti klikám s rozetou. Uvedená cena je za pár klik - rukojetí.
Všechny typy klik je možné kombinovat se všemi typy zámků (mimo samostatnou kolekci Minimal / Maximal).

		SNI - broušeno		Cr		Ms		TiN-C		TiN-K	
		cena / pár	EAN	cena / pár	EAN	cena / pár	EAN	cena / pár	EAN	cena / pár	EAN
Entry	Kč €	1480,- 58,-	12912	1530,- 60,-	12905	1530,- 60,-	061192	1760,- 69,-	12929	1870,- 73,-	12936
Trinity	Kč €	1260,- 50,-	12950	1310,- 51,-	12943	1310,- 51,-	061208	1540,- 60,-	12967	1650,- 65,-	12974
My	Kč €	1370,- 54,-	12998	1420,- 55,-	12981	1420,- 55,-	061215	1650,- 65,-	18983	1760,- 69,-	18990
Terry	Kč €	1370,- 54,-	19010	1420,- 55,-	19003	1420,- 55,-	061222	1650,- 65,-	19027	1760,- 69,-	19034



Cr lesklý chrom
klika Mini-T

Zámek Mini

3610,- Kč
141,- EUR

KČ	materiál: masivní mosaz povrch: SNI matný nikl	EUR
3610,-		141,-
4310,-		173,-
4380,-		171,-



TIN-K titan černý mat
klika Mimolimit Alu kompakt



SNI-broušeno matný nikl broušeno
klika Lara

**Kličky-rukojeti
k zámkům na sklo**

KČ	materiál: masivní mosaz povrch: SNI matný nikl	EUR
770,-	Mini-V 	30,-
600,-	Mini-C 	24,-
710,-	Mini-T 	28,-
660,-	Mini-S 	26,-



TIN-K titan černý mat
klika Mini-V



TIN-B titan braun mat
klika Tukan

		Sni		Sni - broušeno		Cr		Ms		TiN-C		TiN-K		TiN-B	
		cena	EAN	cena	EAN	cena	EAN	cena	EAN	cena	EAN	cena	EAN	cena	EAN
standard	Kč €	3610,- 141,-	87934	3610,- 141,-	90811	3940,- 154,-	87873	3940,- 154,-	061277	4710,- 184,-	87996	4930,- 193,-	87965	5150,- 201,-	88023
WC	Kč €	4310,- 173,-	87941	4310,- 173,-	90828	4640,- 186,-	87880	4640,- 186,-	061284	5410,- 217,-	88009	5630,- 226,-	87972	5850,- 234,-	88030
protikus	Kč €	4380,- 171,-	87958	4380,- 171,-	90835	4710,- 184,-	87897	4710,- 184,-	061291	5590,- 218,-	88016	5810,- 227,-	87989	6030,- 236,-	88047



Sni matný nikel + protikus
klíka Mini-C

		Sni		Cr		Ms		TiN-K	
		cena / pár	EAN	cena / pár	EAN	cena / pár	EAN	cena / pár	EAN
Mini-V	Kč €	770,- 30,-	19171	820,- 32,-	19188	820,- 32,-	061338	990,- 39,-	19195
Mini-C	Kč €	600,- 24,-	19201	660,- 26,-	19218	660,- 26,-	061345	820,- 32,-	19225
Mini-T	Kč €	710,- 28,-	19232	770,- 30,-	19249	770,- 30,-	061352	930,- 36,-	19256
Mini-S	Kč €	660,- 26,-	19263	710,- 28,-	19270	710,- 28,-	061369	880,- 34,-	19287

Klíky - rukojeti jsou připraveny se zvýhodněnou cca 50% slevou oproti klikám s rozetou. Uvedená cena je za pár klik - rukojeti.
Všechny typy klik je možné kombinovat se všemi typy zámků (mimo samostatnou kolekci Minimal / Maximal).



Sni matný nikel
západka s podlahovým pouzdem

západka + protikus do zárubně

Západka k dvoukřídlovým dveřím

Západka k dvoukřídlovým dveřím		Sni		Sni - br.		Cr		Ms		TiN-C		TiN-K		TiN-B	
		cena / ks	EAN	cena / ks	EAN	cena / ks	EAN	cena / ks	EAN	cena / ks	EAN	cena / ks	EAN		
pro tl. skla 8-10 mm bez vrtání skla	Kč €	3340,- 134,-	89440	3340,- 134,-	90842	3340,- 134,-	89457	3340,- 134,-	078954	3890,- 156,-	89471	3890,- 156,-	89464	3890,- 156,-	89488

Dveřní západka je univerzální pro tl. skla 8 - 10 mm bez vrtání skla. Součástí dodávky je podlahové pouzdro pro uchycení do podlahy.

Protikus do zárubně		Sni		Sni - br.		Cr		Ms		TiN-C		TiN-K		TiN-B	
		cena / ks	EAN	cena / ks	EAN	cena / ks	EAN	cena / ks	EAN	cena / ks	EAN	cena / ks	EAN		
	Kč €	290,- 12,-	078879	290,- 12,-	078886	330,- 14,-	078893	330,- 14,-	078930	390,- 18,-	078916	390,- 18,-	078909	390,- 18,-	078923

Při montáži západky na horní část dveřního křídla s fixací do horní zárubně je nutno přibojednat protikus do zárubně.



TiN-B titan braun mat + výplň dřevo - dýha 3D dub
klika Maximal

Zámek na sklo

Minimal

Kč	materiál: masivní mosaz povrch: SNI matný nikel	EUR
4360,-		167,-
5060,-		203,-
Maximal		180,-

4680,- Kč
180,- EUR



SNI matný nikel
klika Minimal

**Výplň zámku na sklo
Maximal**

320,- Kč
13,- EUR



Kliky

Minimal

Kč	materiál: masivní mosaz povrch: SNI matný nikel	EUR
2600,-		100,-
Maximal		111,-

2890,- Kč
111,- EUR



Cr lesklý chrom
klika Minimal

**Výplň kliky
Maximal**

140,- Kč
5,3 EUR



Protikus na sklo

Minimal

Kč	materiál: masivní mosaz povrch: SNI matný nikel	EUR
4360,-		167,-
Maximal		180,-

4680,- Kč
180,- EUR



Cr lesklý chrom + výplň efekt „sklo“ - bílá glanz
klika Maximal

**Výplň protikusu na sklo
Maximal**

320,- Kč
13,- EUR



	SNI		SNI - broušeno		Cr		Ms		TiN-C		TiN-B		TiN-K		
	cena	EAN	cena	EAN	cena	EAN	cena	EAN	cena	EAN	cena	EAN	cena	EAN	
	Kč		Kč		Kč		Kč		Kč		Kč		Kč		
Minimal standard	€	4360,- 167,-	000788	4470,- 172,-	000795	4580,- 176,-	000801	4580,- 176,-	061413	5130,- 197,-	000818	5130,- 197,-	000825	5130,- 197,-	000832
Minimal WC	€	5060,- 203,-	080797	5170,- 207,-	080803	5280,- 212,-	080810	5280,- 212,-	080827	5830,- 234,-	080841	5830,- 234,-	080865	5830,- 234,-	080858
Maximal standard	€	4680,- 180,-	000856	4790,- 184,-	000863	4900,- 188,-	000870	4900,- 188,-	061420	5420,- 207,-	000887	5420,- 207,-	000894	5420,- 207,-	000900

	cena	EAN	
	Kč		
dřevo	€	320,- 13,-	000924
kov	€	320,- 13,-	000931

	cena	EAN	
	Kč		
kůže	€	380,- 15,-	000948
„sklo“	€	380,- 15,-	000955

Kompletní sada Minimal / Maximal na skleněné dveře se skládá ze zámku na sklo a klik s rozetou (tj. klika stejná jako na dřevěné dveře, která se i s rozetou montuje na zámeček na sklo).

	SNI		SNI - broušeno		Cr		Ms		TiN-C		TiN-B		TiN-K		
	cena	EAN	cena	EAN	cena	EAN	cena	EAN	cena	EAN	cena	EAN	cena	EAN	
	Kč		Kč		Kč		Kč		Kč		Kč		Kč		
Minimal klika / klika	€	2600,- 100,-	000009	2670,- 102,-	000016	2820,- 109,-	000023	2820,- 109,-	055115	3480,- 134,-	000030	3480,- 134,-	000047	3480,- 134,-	000054
Maximal klika / klika	€	2890,- 111,-	000214	2960,- 114,-	000221	3110,- 119,-	000238	3110,- 119,-	062632	3770,- 144,-	000245	3770,- 144,-	000252	3770,- 144,-	000269

	cena	EAN	
	Kč		
dřevo	€	140,- 5,3	000429
kov	€	140,- 5,3	000436
kůže	€	210,- 8,4	000443
„sklo“	€	210,- 8,4	000450
RAL barvy	€	210,- 8,4	022346

	SNI		SNI - broušeno		Cr		Ms		TiN-C		TiN-B		TiN-K		
	cena	EAN	cena	EAN	cena	EAN	cena	EAN	cena	EAN	cena	EAN	cena	EAN	
	Kč		Kč		Kč		Kč		Kč		Kč		Kč		
Minimal	€	4360,- 167,-	000962	4470,- 172,-	000979	4580,- 176,-	000986	4580,- 176,-	061451	5130,- 197,-	000993	5130,- 197,-	001006	5130,- 197,-	001013
Maximal	€	4680,- 180,-	001037	4790,- 184,-	001044	4900,- 188,-	001051	4900,- 188,-	061468	5420,- 207,-	001068	5420,- 207,-	001075	5420,- 207,-	001082

	cena	EAN	
	Kč		
dřevo	€	320,- 13,-	001105
kov	€	320,- 13,-	001112
kůže	€	380,- 15,-	001129
„sklo“	€	380,- 15,-	001136



SNI matný nikel + protisk
klika Minimal



SNI-broušeno matný nikl broušeno
klika Trinity

Zámek Trinity

5810,- Kč
227,- EUR



TIN-B titan braun mat
klika Toro

Kliky-rukojeti k zámkům na sklo



Cr lesklý chrom
klika Burak



SNI matný nikl
klika Cherez

Zámek Cherez

4050,- Kč
158,- EUR

materiál: masivní mosaz
Kč povrch: SNI matný nikl - broušeno EUR

5810,-		227,-
5860,-		228,-
6510,-		261,-

materiál: masivní mosaz
Kč povrch: SNI matný nikl EUR

530,-	Fábi	21,-
480,-	Burak	19,-
570,-	Garanti	23,-
480,-	Mia	19,-
400,-	Cesan	16,-
630,-	Lusy	25,-
530,-	Andy	21,-
630,-	Deny	23,-
590,-	Kemer	24,-
480,-	Meclis	19,-
800,-	Mondeo	31,-
650,-	Maty	26,-
780,-	Sogut	31,-
910,-	Cherez	35,-
940,-	Entero	36,-
850,-	Lara	33,-

materiál: masivní mosaz
Kč povrch: SNI matný nikl EUR

4050,-		158,-
--------	--	-------

		Sni		Sni - broušeno		Cr		Ms		TiN-B	
		cena	EAN	cena	EAN	cena	EAN	cena	EAN	cena	EAN
standard	Kč €	5810,- 227,-	081275	5810,- 227,-	87590	6140,- 240,-	87552	6140,- 240,-	061499	7350,- 287,-	87613
cylindrický	Kč €	5860,- 228,-	081282	5860,- 228,-	90217	6190,- 241,-	90200	6190,- 241,-	061505	7400,- 288,-	90224
WC	Kč €	6510,- 261,-	081299	6510,- 261,-	87606	6840,- 274,-	87569	6840,- 274,-	061512	8050,- 322,-	87620

		Sni		Sni - broušeno		Cr		Ms		TiN-C		TiN-K		TiN-B	
		cena / pár	EAN	cena / pár	EAN	cena / pár	EAN	cena / pár	EAN	cena / pár	EAN	cena / pár	EAN	cena / pár	EAN
Fábi	Kč €	530,- 21,-	11007			580,- 23,-	11014	580,- 23,-	061550	770,- 31,-	11021	880,- 35,-	11038		
Burak	Kč €	480,- 19,-	11243			520,- 20,-	11250	520,- 20,-	061567	710,- 28,-	11267	830,- 33,-	11274		
Garanti	Kč €	570,- 23,-	11045			610,- 24,-	11052	610,- 24,-	061574	800,- 31,-	11069	910,- 35,-	11076		
Mia	Kč €	480,- 19,-	11281			520,- 20,-	11298	520,- 20,-	061581	710,- 28,-	11304	830,- 33,-	11311		
Cesan	Kč €	400,- 16,-	11083			440,- 17,-	11090	440,- 17,-	061598	630,- 25,-	11106	740,- 29,-	11113		
Lusy	Kč €	630,- 25,-	11328			670,- 27,-	11335	670,- 27,-	061604	850,- 33,-	11342	970,- 38,-	11359		
Andy	Kč €	530,- 21,-	11120			580,- 23,-	11137	580,- 23,-	061611	770,- 31,-	11144	880,- 35,-	11151		
Deny	Kč €	630,- 25,-	11373			670,- 27,-	11380	670,- 27,-	061628	850,- 33,-	11397	970,- 38,-	11403		
Kemer	Kč €	590,- 24,-	11168			640,- 25,-	11175	640,- 25,-	061635	830,- 33,-	11182	950,- 37,-	11199		
Meclis	Kč €	480,- 19,-	11427			520,- 20,-	11434	520,- 20,-	061642	710,- 28,-	11441	830,- 33,-	11458		
Mondeo	Kč €	800,- 31,-	11205			840,- 33,-	11212	840,- 33,-	061659	1020,- 40,-	11229	1130,- 45,-	11236		
Maty	Kč €	650,- 26,-	12646			700,- 28,-	12653	700,- 28,-	061666	880,- 35,-	12660	1010,- 39,-	12677		
Sogut	Kč €	780,- 31,-	12684			820,- 32,-	12691	820,- 32,-	061673	1010,- 39,-	12707	1120,- 44,-	12714		
Cherez	Kč €	910,- 35,-	12752			950,- 37,-	12769	950,- 37,-	061680	1190,- 47,-	12776	1300,- 51,-	12783		
Entero	Kč €	940,- 36,-	12790	970,- 38,-	12813	1010,- 39,-	12806	1010,- 39,-	061697	1250,- 49,-	12820	1360,- 53,-	12837	1360,- 53,-	12844
Lara	Kč €			850,- 33,-	12875	900,- 35,-	12868	900,- 35,-	062625	1130,- 45,-	12882	1250,- 49,-	12899		

Klíky - rukojeti jsou připraveny se zvýhodněnou cca 50% slevou oproti klikám s rozetou. Uvedená cena je za pár klik - rukojeti.
Všechny typy klik je možné kombinovat se všemi typy zámků (mimo samostatnou kolekci Minimal / Maximal).

		Sni		Cr		Ms		TiN-K	
		cena	EAN	cena	EAN	cena	EAN	cena	EAN
standard	Kč €	4050,- 158,-	87651	4450,- 174,-	87637	4450,- 174,-	061864	5370,- 209,-	87668



Příbuzný sortiment

Klíky a zámky na skleněné dveře
[158 – 167]



Madla a koule na skleněné
a dřevěné dveře [178 – 183]



Madla dlouhá [108 – 115]



Panty na skleněné dveře

Materiál: masivní mosaz, hliník

Povrchy: SNI, Cr, SNI-broušeno, TiN-C, TiN-B, TiN-K, Ms, Ms-L, zakázkově TiN-A
více info na www.kliky-mt.cz/manufaktura/barvy-povrchy

Panty M&T na skleněné dveře doplňují nabídku zámků v designech, které dokonale dotváří jedinečnost interiéru. Pant Trinity a hranatý pant Entero jsou připraveny k zámkům ve všech typech povrchových úprav, což u těchto setů na skleněné dveře představuje jasnou výzvu pro milovníky pokročilého designu.

Entero **TiN-K** titan černý mat



Trinity **SNI** matný nikl



konstrukční varianty

- pro montáž na tl skla 8-10 mm
- tloušťku skla je potřeba specifikovat
- výkresy vrtání ve specializovaném katalogu M&T GLASS, nebo na www.kliky-mt.cz
- záruka 3 roky, titany 15 let

roky **3 garance** či **15 garance**

Ochranné známky – registrované značky

ENTERO®



Více informací v kompletním katalogu kování na sklo M&T GLASS



SNI matný nikel



TIN-K titan černý mat



TIN-B titan braun mat

Pant Entero

3260,- Kč
128,- EUR

KČ	materiál: masivní mosaz povrch: SNI matný nikel	EUR
3260,-		128,-



TIN-B titan braun mat



SNI matný nikel

Pant Trinity

3950,- Kč
154,- EUR

KČ	materiál: masivní mosaz povrch: SNI matný nikel	EUR
3950,-		154,-



TIN-C titan chrom mat

	SNi		SNi - broušeno		Cr		Ms		TiN-C		TiN-K		TiN-B	
	cena / pár	EAN	cena / pár	EAN	cena / pár	EAN	cena / pár	EAN	cena / pár	EAN	cena / pár	EAN	cena / pár	EAN
Kč €	3260,- 128,-	88184	3260,- 128,-	90439	3930,- 154,-	88160	3930,- 154,-	061888	4360,- 171,-	88207	4580,- 179,-	88191	4800,- 187,-	88214

Součástí pantů a v ceně sady pantů je střední díl pantu a vložka závěsu.



SNi matný nikel - broušeno



Cr lesklý chrom



TiN-C titan chrom mat

	SNi		SNi - broušeno		Cr		Ms		TiN-C		TiN-K		TiN-B	
	cena / pár	EAN	cena / pár	EAN	cena / pár	EAN	cena / pár	EAN	cena / pár	EAN	cena / pár	EAN	cena / pár	EAN
Kč €	3950,- 154,-	88122	3950,- 154,-	90422	4630,- 181,-	88108	4360,- 181,-	061901	4980,- 194,-	88146	5200,- 203,-	88139	5420,- 212,-	88153

Součástí pantů a v ceně sady pantů je střední díl pantu a vložka závěsu.



SNi matný nikel - broušeno



TiN-K titan černý mat



Cr lesklý chrom



Celý projekt - jeden design

Dveřní kliky NEREZ
[12 – 21]



Kování pro hliníkové a ocelové dveře,
kování na branky [132 – 145]



Nerezové kliky, zámky a panty
na skleněné dveře [172 – 177]



Bezpečnostní rozety
[100 – 107]



Madla a koule na skleněné
a dřevěné dveře [178 – 183]



Mušle na posuvné dveře
[146 – 153]



Okenní kliky 3 a 4 polohové
[116 – 123]



Štítové kování NEREZ
[72 – 77]



Madla dlouhá
[108 – 115]



Nerezové kliky, zámky a panty na skleněné dveře

Materiál: nerezová ocel
Povrchy: NRz, TiN-K

Sety nerezových klik, zámků a pantů M&T doplňují komplexní nabídku nerezového programu vhodného do všech projektů s důrazem na perfektní funkčnost a dlouhodobou životnost. Nadstandardem této řady kování je možnost povlakování žádaným titanovým povrchem v černé barvě TiN-K. V tomto povrchu se jedná o vrcholnou řadu kování vhodnou do špičkových projektů.

Zámek Economy Objekt
TiN-K

Zámek Mini
NRz nerez

Pant Economy Objekt
NRz nerez

Pant Entero
NRz nerez



Varianty provedení

Standard



Standard



Cylindrický



WC



Protikus na dvoukřídlé dveře



konstrukční varianty, materiálové provedení

- pro montáž na tl. skla 8-10 mm
- tloušťku skla je potřeba specifikovat
- výkresy vrtání ve specializovaném katalogu M&T GLASS, nebo na www.kliky-mt.cz
- zámek Economy nerez a Mini nerez je možno kombinovat s jakoukoliv rukojetí nerez z produkce M&T
- záruka 5 let, titany 15 let

5 garance

15 garance

Ochranné známky – registrované značky



ENTERO®
MINI®

Chráněné průmyslové vzory klik



MORGAN
TECHNO
ENTERO
SENZA
PROMO
NOVA



Více informací v kompletním katalogu kování na sklo M&T GLASS

materiál: nerezová ocel
 povrch: NRz nerez - broušeno **EUR**



NRz nerez - broušeno
 klika Entero

Zámek Economy Objekt

6360,- Kč
 248,- EUR

Kč	materiál: nerezová ocel povrch: NRz nerez - broušeno	EUR
6360,-		248,-
6410,-		250,-
6960,-		271,-
7180,-		280,-



TIN-K titan černý mat
 klika Morgan



NRz nerez - broušeno cylindrický
 klika Deny



NRz nerez - broušeno WC
 klika Cesan

	Objekt nerez NRz			Objekt titan TiN-K	
	cena / pár	EAN	cena / pár	EAN	
standard	Kč €	6360,- 248,-	88092	7680,- 300,-	90385
cylindrický	Kč €	6410,- 250,-	90354	7730,- 302,-	90392
WC	Kč €	6960,- 271,-	90361	8280,- 323,-	90408
protikus	Kč €	7180,- 280,-	90378	8500,- 331,-	90415

Cena za set s panty Economy Objekt.



NRz nerez - broušeno + protikus
klíka Lusy

Pant Economy Objekt



NRz nerez - broušeno



TiN-K titan černý mat



NRz nerez - broušeno
klíka Senza

Zámek Mini

4170,- Kč
160,- EUR

KČ	materiál: nerezová ocel povrch: NRz nerez - broušeno	EUR
4170,-		160,-
4870,-		195,-
4830,-		185,-



TiN-K titan černý mat
klíka Morgan

**Klíky-rukojeti
k zámkům na sklo**

270,- Kč
11,- EUR

KČ	materiál: nerezová ocel povrch: NRz nerez - broušeno	EUR
270,-	Lusy	11,-
270,-	Deny	11,-
270,-	Medis	11,-
400,-	Morgan	16,-
440,-	Jameson	17,-
550,-	Nova	21,-
490,-	Senza	19,-
550,-	Promo	21,-
710,-	Entero	28,-
550,-	Kvadra	21,-
550,-	Techno	21,-
460,-	Entero II	18,-
370,-	Cesan	15,-

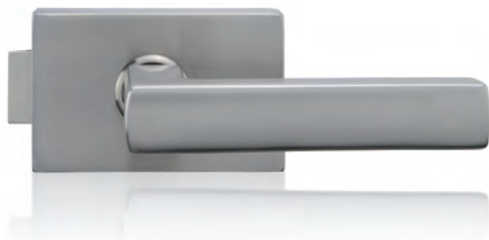

NRz nerez - broušeno
klíka Kvadra



NRz nerez - broušeno
klíka Promo



NRz nerez - broušeno
protikus zámek Mini

		Objekt nerez NRz		Objekt titan TiN-K	
		cena / pár	EAN	cena / pár	EAN
standard Cena za set s 2 panty Entero.	Kč €	4170,- 160,-	027532	6480,- 248,-	027549
WC Cena za set s 2 panty Entero.	Kč €	4870,- 195,-	080889	7180,- 288,-	080896
protikus Cena za set s 2 panty Entero.	Kč €	4830,- 185,-	066517	7140,- 286,-	066524

		Objekt nerez NRz		Objekt titan TiN-K	
		cena / pár	EAN	cena / pár	EAN
Lusy	Kč €	270,- 11,-	11366	540,- 21,-	90484
Deny	Kč €	270,- 11,-	11410	540,- 21,-	90507
Meclis	Kč €	270,- 11,-	11465	540,- 21,-	90460
Morgan	Kč €	400,- 16,-	12745	590,- 24,-	90453
Jameson	Kč €	440,- 17,-	91283	930,- 36,-	91290
Nova	Kč €	550,- 21,-	91306	1040,- 40,-	91313
Senza	Kč €	490,- 19,-	91320	990,- 38,-	91337
Promo	Kč €	550,- 21,-	91344	1040,- 40,-	91351
Entero	Kč €	710,- 28,-	12851	990,- 38,-	90491
Kvadra	Kč €	550,- 21,-	91368	1040,- 40,-	91375
Techno	Kč €	550,- 21,-	91382	1040,- 40,-	91399
Entero II	Kč €	460,- 18,-	15999	710,- 28,-	16255
Cesan	Kč €	370,- 15,-	15982	550,- 21,-	90477

Kličky - rukojeti jsou připraveny se zvýhodněnou cca 50% slevou oproti klikám s rozetou. Uvedená cena je za pár klik - rukojetí. Všechny typy nerezových klik je možné kombinovat s oběma typy nerezových zámků.

Pant Entero



NRz nerez - broušeno



TiN-K titan černý mat

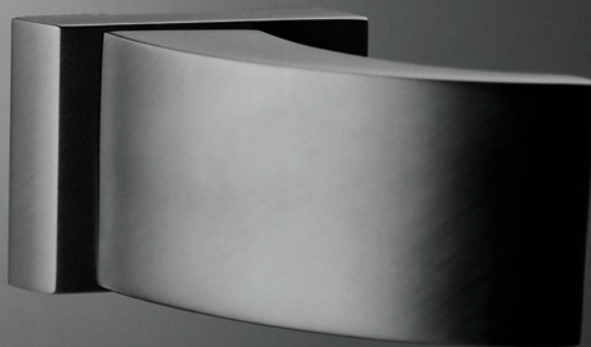

Příbuzný sortiment

Mušle Minimal / Maximal
na skleněné posuvné dveře
[154 – 157]



Madla dlouhá [108 – 115]



Posuvný systém MINIMA
pro dřevěné a skleněné dveře
[184 – 191]



Madla a koule na skleněné a dřevěné dveře

Materiál: masivní mosaz

Povrchy: SNi, Cr, SNi-broušeno, TiN-C, TiN-B, TiN-K, Ms, Ms-L, zakázkově TiN-A, TiN-S
více info na www.kliky-mt.cz/manufaktura/barvy-povrchy

Materiál: nerezová ocel

Povrchy: NRz, TiN-K

Všechny madla a koule M&T na skleněné dveře a dřevěné dveře lze barevnostně a designově sladit s ostatními produkty M&T, což dodává těmto výrobkům naprostou výjimečnost a nezastupitelnost při navrhování kvalitních interiérů.

Madlo Mimolimit **TiN-K** + dřevina ořech



madla

Minimal, Mimolimit, Maya, Toro, Entry, Entero

koule Maty **SNi** matný nikl



koule

Maty, Kemer

konstrukční varianty, materiálové provedení

- pro montáž na tl. skla 8-12 mm
- tloušťku skla je potřeba specifikovat
- výkresy vrtání ve specializovaném katalogu M&T GLASS, nebo na www.kliky-mt.cz
- pro montáž na dřevěné dveře tl. 37-85 mm
- koule Maty a madla Entero lze dodat i ve variantě NRz
- záruka 3 roky, titány 15 let

roky

3 garance

let

15 garance

Ochranné známky – registrované značky



ENTERO®
MIMOLIMIT®
MINIMAL®

Chráněné průmyslové vzory model



MIMOLIMIT
MINIMAL
ENTERO





TIN-K titan černý mat + ořech



SNI matný nikel - broušeno + teak



SNI matný nikel - broušeno

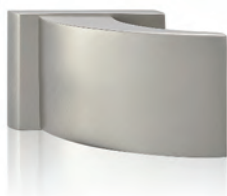

SNI matný nikel - broušeno



TIN-K titan černý mat



SNI matný nikel

Madlo Mimolimit

3160,- Kč
121,- EUR

Madlo Maya

3160,- Kč
121,- EUR

Madlo Toro

3030,- Kč
116,- EUR

Madlo Entry

3030,- Kč
116,- EUR

Madlo Entero

2810,- Kč
108,- EUR

Madlo Minimal

3250,- Kč
124,- EUR

materiál: masivní mosaz
Kč povrch: SNI matný nikel broušeno EUR

3160,-		121,-
3270,-		125,-
3380,-		130,-
3380,-		130,-
3160,-		121,-
3270,-		125,-
3380,-		130,-
3380,-		130,-

materiál: masivní mosaz
Kč povrch: SNI matný nikel EUR

3030,-		116,-
3140,-		120,-
3250,-		124,-
3250,-		124,-
3030,-		116,-
3140,-		120,-
3250,-		124,-
3250,-		124,-
2810,-		108,-
2920,-		112,-
3030,-		116,-
3030,-		116,-
3250,-		124,-
3360,-		129,-
3470,-		133,-
3470,-		133,-

		SNI - broušeno		Ms		TiN-C		TiN-K		TiN-B	
		cena / pár	EAN	cena / pár	EAN	cena / pár	EAN	cena / pár	EAN	cena / pár	EAN
tloušťka dveří 37 - 50 mm	Kč €	3160,- 121,-	32040	3180,- 122,-	061925	3600,- 138,-	32088	3820,- 146,-	32125	3820,- 146,-	34174
tloušťka dveří 51 - 68 mm	Kč €	3270,- 125,-	32057	3290,- 126,-	061932	3710,- 142,-	32095	3930,- 151,-	32132	3930,- 151,-	34181
tloušťka dveří 69 - 85 mm	Kč €	3380,- 130,-	32064	3400,- 131,-	061949	3820,- 146,-	32101	4040,- 155,-	32149	4040,- 155,-	34198
tloušťka dveří 8 - 12 mm sklo	Kč €	3380,- 130,-	32071	3400,- 131,-	061956	3820,- 146,-	32118	4040,- 155,-	34167	4040,- 155,-	34204
tloušťka dveří 37 - 50 mm	Kč €	2160,- 121,-	34211	3180,- 122,-	062007	3600,- 138,-	34259			3820,- 146,-	34297
tloušťka dveří 51 - 68 mm	Kč €	3270,- 125,-	34228	3290,- 126,-	062014	3710,- 142,-	34266			3930,- 151,-	34303
tloušťka dveří 69 - 85 mm	Kč €	3380,- 130,-	34235	3400,- 131,-	062021	3820,- 146,-	34273			4040,- 155,-	34310
tloušťka dveří 8 - 12 mm sklo	Kč €	3380,- 130,-	34242	3400,- 131,-	062038	3820,- 146,-	34280			4040,- 155,-	34327

		SNI		SNI - broušeno		Cr		Ms		TiN-C		TiN-K		TiN-B	
		cena / pár	EAN	cena / pár	EAN	cena / pár	EAN	cena / pár	EAN	cena / pár	EAN	cena / pár	EAN	cena / pár	EAN
tloušťka dveří 37 - 50 mm	Kč €	3030,- 116,-	027990	3050,- 117,-	34334	3050,- 117,-	34372	3050,- 117,-	062083	3490,- 134,-	34426	3710,- 142,-	34495	3710,- 142,-	34501
tloušťka dveří 51 - 68 mm	Kč €	3140,- 120,-	028003	3160,- 121,-	34341	3160,- 121,-	34389	3160,- 121,-	062090	3600,- 138,-	34440	3820,- 146,-	34518	3820,- 146,-	34525
tloušťka dveří 69 - 85 mm	Kč €	3250,- 124,-	028010	3270,- 125,-	34358	3270,- 125,-	34396	3270,- 125,-	062106	3710,- 142,-	34464	3930,- 151,-	34532	3930,- 151,-	34549
tloušťka dveří 8 - 12 mm sklo	Kč €	3250,- 124,-	028027	3270,- 125,-	34365	3270,- 125,-	34402	3270,- 125,-	062113	3710,- 142,-	34488	3930,- 151,-	34556	3930,- 151,-	34563
tloušťka dveří 37 - 50 mm	Kč €	3030,- 116,-	028034	3050,- 117,-	34570	3050,- 117,-	35003	3050,- 117,-	062168	3490,- 134,-	35089	3710,- 142,-	35126	3710,- 142,-	35164
tloušťka dveří 51 - 68 mm	Kč €	3140,- 120,-	028041	3160,- 121,-	34587	3160,- 121,-	35010	3160,- 121,-	062175	3600,- 138,-	35096	3820,- 146,-	35133	3820,- 146,-	35171
tloušťka dveří 69 - 85 mm	Kč €	3250,- 124,-	028058	3270,- 125,-	34594	3270,- 125,-	35027	3270,- 125,-	062182	3710,- 142,-	35102	3930,- 151,-	35140	3930,- 151,-	35188
tloušťka dveří 8 - 12 mm sklo	Kč €	3250,- 124,-	028065	3270,- 125,-	34990	3270,- 125,-	35034	3270,- 125,-	062199	3710,- 142,-	35119	3930,- 151,-	35157	3930,- 151,-	35195
tloušťka dveří 37 - 50 mm	Kč €	2810,- 108,-	028072	2830,- 109,-	69503	2830,- 109,-	69510	2830,- 109,-	062243	3270,- 125,-	69534	3490,- 134,-	69541	3490,- 134,-	69558
tloušťka dveří 51 - 68 mm	Kč €	2920,- 112,-	028089	2940,- 113,-	73975	2940,- 113,-	73999	2940,- 113,-	062250	3380,- 130,-	74033	3600,- 138,-	74057	3600,- 138,-	74071
tloušťka dveří 69 - 85 mm	Kč €	3030,- 116,-	028096	3050,- 117,-	73982	3050,- 117,-	74002	3050,- 117,-	062267	3490,- 134,-	74040	3710,- 142,-	74064	3710,- 142,-	74088
tloušťka dveří 8 - 12 mm sklo	Kč €	3030,- 116,-	028102	3050,- 117,-	35201	3050,- 117,-	35218	3050,- 117,-	062274	3490,- 134,-	35232	3710,- 142,-	35249	3710,- 142,-	35256
tloušťka dveří 38 - 45 mm	Kč €	3250,- 124,-	028119	3270,- 125,-	028157	3270,- 125,-	028195	3270,- 125,-	062328	3710,- 142,-	028270	3930,- 151,-	028317	3930,- 151,-	028355
tloušťka dveří 51 - 68 mm	Kč €	3360,- 129,-	028126	3380,- 130,-	028164	3380,- 130,-	028201	3380,- 130,-	062335	3820,- 146,-	028287	4040,- 155,-	028324	4040,- 155,-	028362
tloušťka dveří 69 - 85 mm	Kč €	3470,- 133,-	028133	3490,- 134,-	028171	3490,- 134,-	028218	3490,- 134,-	062342	3930,- 151,-	028294	4150,- 159,-	028331	4150,- 159,-	028379
tloušťka dveří 8 - 12 mm sklo	Kč €	3470,- 133,-	028140	3490,- 134,-	028188	3490,- 134,-	028225	3490,- 134,-	062359	3930,- 151,-	028300	4150,- 159,-	028348	4150,- 159,-	028386

Všechny varianty model jsou pevné neočtné. Zakázkově lze připravit variantu s otočným madlem Entero.



SNi matný nikel



TiN-K titan černý mat



Cr lesklý chrom



SNi matný nikel

Povrchy Ms-L, TiN-A, TiN-S – více na www.kliky-mt.cz/katalog



NRz nerez - broušeno





TiN-K titan černý mat



NRz nerez - broušeno



Koule Maty

1470,- Kč
57,- EUR

Kč	materiál: masivní mosaz povrch: SNi matný nikel	EUR
1470,-		57,-
1580,-		61,-
1690,-		66,-
1690,-		66,-



Koule Kemer

1250,- Kč
49,- EUR

Kč	materiál: masivní mosaz povrch: SNi matný nikel	EUR
1250,-		49,-
1360,-		53,-
1470,-		57,-
1470,-		57,-

Koule Maty

1470,- Kč
57,- EUR

Kč	materiál: nerezová ocel povrch: NRz nerez - broušeno	EUR
1470,-		57,-
1580,-		61,-
1690,-		66,-
1690,-		66,-

Madlo Entero

2830,- Kč
109,- EUR

Kč	materiál: nerezová ocel povrch: NRz nerez - broušeno	EUR
2830,-		109,-
2940,-		113,-
3050,-		117,-
3050,-		117,-

		SNI		Cr		Ms		TiN-C		TiN-K	
		cena / pár	EAN	cena / pár	EAN	cena / pár	EAN	cena / pár	EAN	cena / pár	EAN
tloušťka dveří 37 - 50 mm	Kč €	1470,- 57,-	20283	1470,- 57,-	20290	1470,- 57,-	062403	1910,- 74,-	20689	2130,- 82,-	20696
tloušťka dveří 51 - 68 mm	Kč €	1580,- 61,-	73616	1580,- 61,-	73630	1580,- 61,-	062410	2020,- 78,-	73678	2240,- 87,-	73692
tloušťka dveří 69 - 85 mm	Kč €	1690,- 66,-	73623	1690,- 66,-	73647	1690,- 66,-	062427	2130,- 82,-	73685	2350,- 91,-	73708
tloušťka dveří 8 - 12 mm sklo	Kč €	1690,- 66,-	28586	1690,- 66,-	28593	1690,- 66,-	062434	2130,- 82,-	28616	2350,- 91,-	28623

		SNI		Cr		Ms		TiN-C		TiN-K	
		cena / pár	EAN	cena / pár	EAN	cena / pár	EAN	cena / pár	EAN	cena / pár	EAN
tloušťka dveří 37 - 50 mm	Kč €	1250,- 49,-	42698	1250,- 49,-	42704	1250,- 49,-	062489	1690,- 66,-	42728	1910,- 74,-	42735
tloušťka dveří 51 - 68 mm	Kč €	1360,- 53,-	73852	1360,- 53,-	73876	1360,- 53,-	062496	1800,- 70,-	73913	2020,- 78,-	73937
tloušťka dveří 69 - 85 mm	Kč €	1470,- 57,-	73869	1470,- 57,-	73883	1470,- 57,-	062502	1910,- 74,-	73920	2130,- 82,-	73944
tloušťka dveří 8 - 12 mm sklo	Kč €	1470,- 57,-	30237	1470,- 57,-	30244	1470,- 57,-	062519	1910,- 74,-	30978	2130,- 82,-	30985

		NRz		TiN-K	
		cena / pár	EAN	cena / pár	EAN
tloušťka dveří 37 - 50 mm	Kč €	1470,- 57,-	024982	2130,- 82,-	025026
tloušťka dveří 51 - 68 mm	Kč €	1580,- 61,-	024999	2240,- 87,-	025033
tloušťka dveří 69 - 85 mm	Kč €	1690,- 66,-	025002	2350,- 91,-	025040
tloušťka dveří 8 - 12 mm sklo	Kč €	1690,- 66,-	025019	2350,- 91,-	025057

		NRz		TiN-K	
		cena / pár	EAN	cena / pár	EAN
tloušťka dveří 37 - 50 mm	Kč €	2830,- 109,-	025064	3490,- 134,-	025101
tloušťka dveří 51 - 68 mm	Kč €	2940,- 113,-	025071	3600,- 138,-	025118
tloušťka dveří 69 - 85 mm	Kč €	3050,- 117,-	025088	3710,- 142,-	025125
tloušťka dveří 8 - 12 mm sklo	Kč €	3050,- 117,-	025095	3710,- 142,-	025132



Příbuzný sortiment

Mušle Minimal / Maximal
na skleněné posuvné dveře
[154 – 157]



Madla a koule na skleněné
a dřevěné dveře [178 – 183]



Mušle na posuvné dveře
[146 – 153]



Madla dlouhá
[108 – 115]



Posuvný systém MINIMA pro dřevěné a skleněné dveře

Materiál: hliník

Povrchy: stříbrný matný hliník, leštěná ocel, černý mat, braun mat

Posuvný systém MINIMA je inovativní svým řešením s perfektní funkcí a nepřehlédnutelným čistým designem. Posuv je konstruován s integrovaným zpomalovacím a tlumícím systémem při dojezdu v obou směrech. Vhodným doplňkem jsou ovládací mušle Minimal se systémem tlačných pružin vždy v barevném odstínu jako je posuv Minima. Perfektní volbou na skleněné dveře k posuvnému systému Minima je madlo Mimolimit, které v kombinaci masivní dřeva + sklo působí neopakovatelně.

MINIMA na dřevěné dveře braun mat



MINIMA na skleněné dveře stříbrný matný hliník



konstrukční varianty, materiálové provedení

- konstrukčně a montážně připraveno pro dveřní křídla do hmotnosti 40 a 80 kg
- univerzální systém pro dřevěné a skleněné dveře
- 2 varianty provedení s odstupem od stěny 12 a 18 mm
- délky listů 1700, 2000, 3000, 4000 a 6000 mm
- 4 varianty barevného provedení
- ovládací mušle a madla v identickém barevném provedení
- individuální rozměry délek listů na základě požadavku
- záruka 3 roky

3 garance

Ochranné známky – registrované značky

MINIMA®



Patent

patent

integrovaný zpomalovací a tlumící systém při dojezdu dveřního křídla v obou směrech

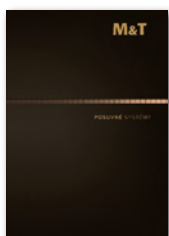

Více informací, konstrukční a technické parametry v kompletním katalogu Posuvné systémy.

Minima pro dřevěné dveře

Pojezdová nosná lišta 12 mm



posuv braun mat
mušle Minimal **TIN-B** titan braun mat

823,- Kč
33,- EUR

Pojezdová nosná lišta 18 mm

1434,- Kč
58,- EUR



posuv černý mat
mušle Minimal **TIN-K** titan černý mat

Krycí lišta

1240,- Kč
50,- EUR























posuv leštěná ocel
mušle Minimal **Cr** lesklý chrom

Minima sada s tlumiči

2780,- Kč
112,- EUR

Spodní vodící lišta

190,- Kč
8,- EUR

Kč	materiál: hliník povrch: stříbrný matný hliník	EUR
823,-		33,-
1012,-		41,-
1590,-		64,-
2120,-		85,-
3080,-		124,-
1434,-		58,-
1592,-		64,-
2270,-		91,-
2822,-		113,-
3940,-		158,-
1240,-		50,-
1410,-		57,-
2200,-		88,-
2840,-		114,-
4140,-		166,-
2780,-		112,-
2780,-		112,-
2970,-		119,-
2970,-		119,-
190,-		8,-

		Stříbr. matný hliník		Leštěná ocel		Černý mat		Braun mat	
		cena / ks	EAN	cena / ks	EAN	cena / ks	EAN	cena / ks	EAN
1700 mm	Kč €	823,- 33,-	87057	973,- 39,-	87095	1123,- 45,-	87132	1223,- 49,-	87170
2000 mm	Kč €	1012,- 41,-	87064	1162,- 47,-	87101	1312,- 53,-	87149	1412,- 57,-	87187
3000 mm	Kč €	1590,- 64,-	87071	1740,- 70,-	87118	1890,- 76,-	87156	1990,- 80,-	87194
4000 mm	Kč €	2120,- 85,-	87088	2270,- 91,-	87125	2420,- 97,-	87163	2520,- 101,-	87200
6000 mm	Kč €	3080,- 124,-	89761	3380,- 137,-	89778	3680,- 148,-	89785	3880,- 156,-	89792
1700 mm	Kč €	1434,- 58,-	87217	1593,- 64,-	87255	1743,- 70,-	87293	1843,- 74,-	87330
2000 mm	Kč €	1592,- 64,-	87224	1742,- 70,-	87262	1892,- 76,-	87309	1992,- 80,-	87347
3000 mm	Kč €	2270,- 91,-	87231	2420,- 97,-	87279	2570,- 103,-	87316	2670,- 107,-	87354
4000 mm	Kč €	2822,- 113,-	87248	2972,- 119,-	87286	3122,- 125,-	87323	3222,- 129,-	87361
6000 mm	Kč €	3940,- 158,-	89808	4240,- 170,-	89815	4540,- 182,-	89822	4740,- 190,-	89839
1700 mm	Kč €	1240,- 50,-	87378	1490,- 60,-	87415	1740,- 70,-	87453	1940,- 78,-	87491
2000 mm	Kč €	1410,- 57,-	87385	1660,- 67,-	87422	1910,- 77,-	87460	2110,- 85,-	87507
3000 mm	Kč €	2200,- 88,-	87392	2450,- 98,-	87439	2700,- 108,-	87477	2900,- 116,-	87514
4000 mm	Kč €	2840,- 114,-	87408	3090,- 124,-	87446	3340,- 134,-	87484	3540,- 142,-	87521
6000 mm	Kč €	4140,- 166,-	89846	4630,- 186,-	89853	5130,- 206,-	89860	5530,- 222,-	89877
40 kg pro dřevěné dveře k liště 12 mm	Kč €	2780,- 112,-	88313	2880,- 116,-	88344	2980,- 120,-	88375	3080,- 124,-	88405
40 kg pro dřevěné dveře k liště 18 mm	Kč €	2780,- 112,-	88320	2880,- 116,-	88351	2980,- 120,-	88382	3080,- 124,-	88412
80 kg pro dřevěné dveře k liště 12 mm	Kč €	2970,- 119,-	87538	3070,- 123,-	88733	3170,- 127,-	88764	3270,- 131,-	88795
80 kg pro dřevěné dveře k liště 18 mm	Kč €	2970,- 119,-	88719	3070,- 123,-	88740	3170,- 127,-	88771	3270,- 131,-	88801
1000 mm	Kč €	190,- 8,-	87545						

Posuvný systém pro dveře se skládá z pojezdové nosné lišty + krycí lišty + sady s tlumiči a příslušenstvím. Z těchto tří komponentů se sestavuje kompletní posuv Minima. Pojezdová nosná lišta 12 mm a krycí lišta jsou univerzální pro oba systémy, sada s tlumiči je odlišná pro dřevěné a skleněné dveře. Barevné provedení **Braun mat** má kryt hrany dveří a krytku lišty v černé barvě. K posuvnému systému doporučujeme mušle Minimal / Maximal v identické barvě povrchu jako je posuv.

Minima glass



posuv **černý mat**
madlo Mimolimit **TIN-K** titan černý mat + teak

Pojzdová nosná lišta 12 mm

823,- Kč
33,- EUR

Kč materiál: hliník
povrch: stříbrný matný hliník EUR

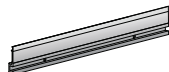
823,-		33,-
1012,-		41,-
1590,-		64,-
2120,-		85,-
3080,-		124,-

Krycí lišta

1240,- Kč
50,- EUR

1240,-		50,-
1410,-		57,-
2200,-		88,-
2840,-		114,-
3540,-		142,-

Minima glass sada s tlumiči

4250,- Kč
170,- EUR

3880,-		156,-
4070,-		163,-



posuv **leštěná ocel**
mušle Minimal **Cr** lesklý chrom

	Stříbr. matný hliník		Leštěná ocel		Černý mat		Braun mat		
	cena / ks	EAN	cena / ks	EAN	cena / ks	EAN	cena / ks	EAN	
1700 mm	Kč €	823,- 33,-	87057	973,- 39,-	87095	1123,- 45,-	87132	1223,- 49,-	87170
2000 mm	Kč €	1012,- 41,-	87064	1162,- 47,-	87101	1312,- 53,-	87149	1412,- 57,-	87187
3000 mm	Kč €	1590,- 64,-	87071	1740,- 70,-	87118	1890,- 76,-	87156	1990,- 80,-	87194
4000 mm	Kč €	2120,- 85,-	87088	2270,- 91,-	87125	2420,- 97,-	87163	2520,- 101,-	87200
6000 mm	Kč €	3080,- 124,-	89761	3380,- 137,-	89778	3680,- 148,-	89785	3880,- 156,-	89792
1700 mm	Kč €	1240,- 50,-	87378	1490,- 60,-	87415	1740,- 70,-	87453	1940,- 78,-	87491
2000 mm	Kč €	1410,- 57,-	87385	1660,- 67,-	87422	1910,- 77,-	87460	2110,- 85,-	87507
3000 mm	Kč €	2200,- 88,-	87392	2450,- 98,-	87439	2700,- 108,-	87477	2900,- 116,-	87514
4000 mm	Kč €	2840,- 114,-	87408	3090,- 124,-	87446	3340,- 134,-	87484	3540,- 142,-	87521
6000 mm	Kč €	4140,- 166,-	89846	4630,- 186,-	89853	5130,- 206,-	89860	5530,- 222,-	89877
40 kg pro skleněné dveře	Kč €	3880,- 156,-	88337	3980,- 160,-	88368	4180,- 168,-	88399	4380,- 176,-	88429
80 kg pro skleněné dveře	Kč €	4070,- 163,-	88726	4170,- 167,-	88757	4370,- 175,-	88788	4570,- 183,-	88818

Posuvný systém pro dveře se skládá z pojezdové nosné lišty + krycí lišty + sady s tlumiči a příslušenstvím. Z těchto tří komponentů se sestavuje kompletní posuv Minimá. Barevné provedení **Braun mat** má krytky lišt v černé barvě. Součástí sady je i stavitelný vodič blok.
K posuvnému systému doporučujeme mušle Minimal / Maximal v identické barvě povrchu jako je posuv.



posuv braun mat
madlo Minimal **TIN-B** titan braun mat + výplň dýha teak

Systém pro dřevěné dveře
Minima

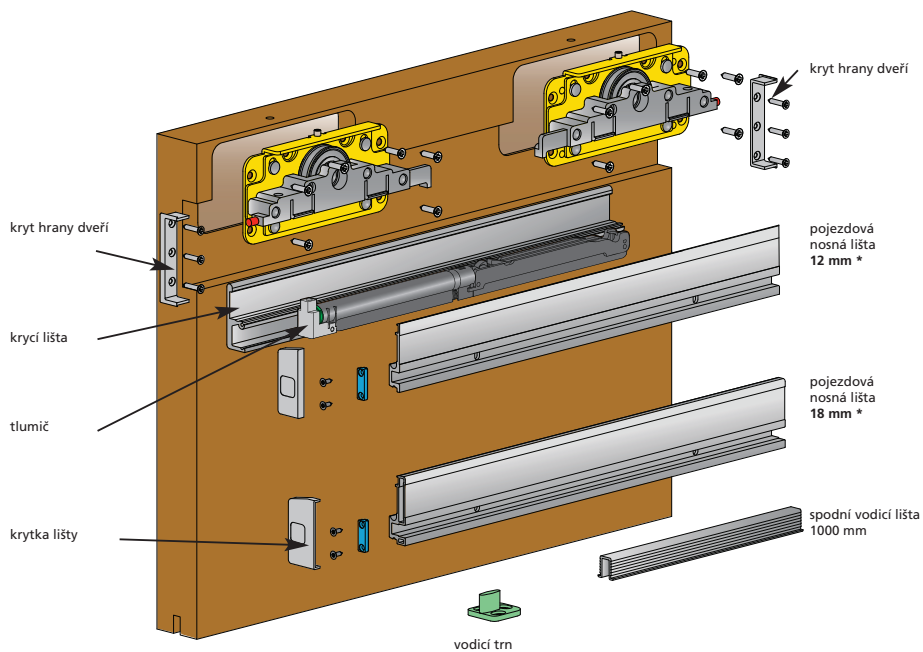

*** rozměr 12 a 18 mm**

- je odsazení desky dveřního křídla od stěny
- po montáži na pojezdovou nosnou lištu

tlumič

- pro dveře max. 40 kg
- pro dveře max. 80 kg

vše ve stejném povrchu

- krycí lišta
- pojezdová nosná lišta
- kryt hrany dveří
- krytka lišty

povrchy - barvy

- stříbrný matný hliník
- leštěná ocel
- černý mat
- braun mat

délky lišt

- 1700 mm
- 2000 mm
- 3000 mm
- 4000 mm
- 6000 mm

individuálně možnost jiného rozměru

System pro skleněné dveře Minima glass

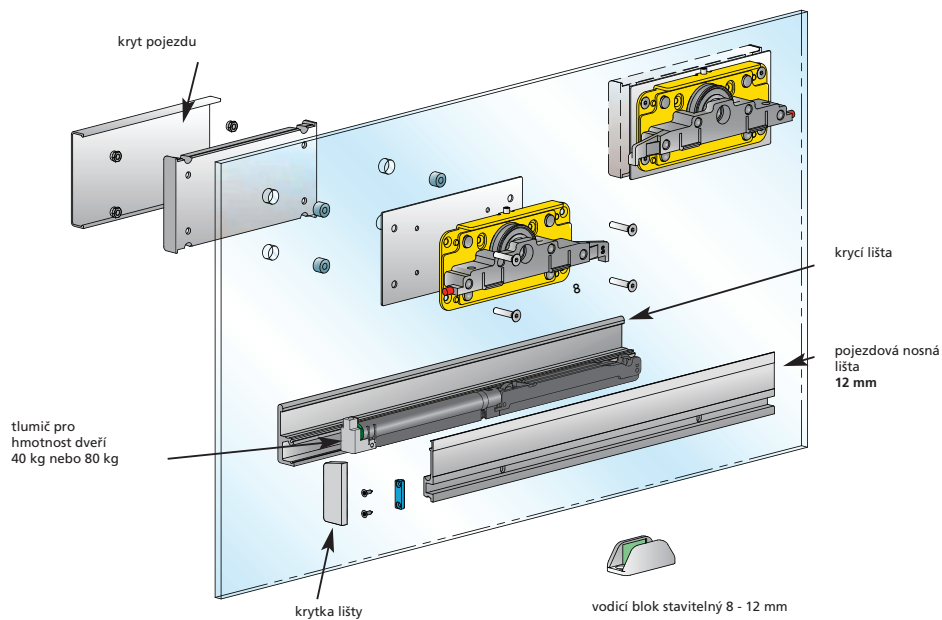

vše ve stejném povrchu

- kryt pojezdu
- krytka lišty
- krycí lišta
- pojezdová nosná lišta
- vodící blok

délky lišt

- 1700 mm
- 2000 mm
- 3000 mm
- 4000 mm

individuálně možnost jiného rozměru

tlumič

- pro dveře max. 40 kg
- pro dveře max. 80 kg

povrchy - barvy

- hliník matný stříbrný
- braun mat
- černý mat
- leštěná ocel



Příbuzný sortiment

Dveřní kliky NEREZ
[12 – 21]



Dveřní kliky DESIGN 2000, 2004
[22 – 33]



Dveřní kliky DESIGN 2006
[34 – 37]

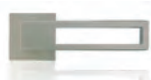

Dveřní kliky DESIGN 2009
[38 – 43]



Dveřní kliky DESIGN 2011
řada MINI [44 – 47]



Dveřní kliky DESIGN 2012
ploché rozety [48 – 53]



Dveřní kliky DESIGN 2012
zapuštěné rozety [54 – 57]



Dveřní kliky a kování DESIGN 2013
řada MINIMAL/MAXIMAL [58 – 71]



Magnetické zámky

Povrchy: broušený chrom Cr - broušeno, lesklý chrom Cr, tmavý bronz Br, černý K, stříbrný matný STř, bílý Wh

Magnetické zámky přinášejí uživatelský komfort při obsluze dveří. Magnetické zámky M&T jsou konstrukčně připraveny jak pro polodrážkové/falcové, tak bezfalcové dveře. Vítanou inovací je seřiditelný protiplech pro bezfalcové dveře. Předností je barevnostní nabídka povrchů zámků, která koresponduje s povrchy dveřních klik. Zámky jsou připraveny ve všech variantách zamykání. Zámky jsou standardně dodávány s univerzálním protiplechem montážně vhodným pro falcové a bezfalcové dveře.

Magnetický zámeček

Standard



Double



Protiplech

seřiditelný do stran
24 mm 22 mm



Double standard Double mini
seřízení otočením



konstrukční varianty, materiálové provedení

- stejný rozměr a zádlab do dveří pro zámeček standard i Double
- zavírání dveří bez použití klíků ... stačí pouze do dveří strčit a dveře se přesně dovou
- bezpečná funkce střelky zámků ... zámeček je vysoce spolehlivý, bez možnosti zablokování dveří
- povrchy broušený chrom, lesklý chrom, tmavý bronz, černý matný, stříbrný matný, bílý
- garantovaná životnost 150.000 cyklů
- protiplechy od šíře 14 mm pro všechny typy dveří

Doporučené použití při montáži kování

Po vrtání otvorů pro rozetové kování PROFÍ šablonou M&T skrze dveře, vyjměte zámeček ze dveří. Zámeček vyčistěte od dřevěných pilin a čistý namontujte zpět do dveří. Dřevěné piliny mohou mít za následek nepřesnou funkci zámků a klik. Zámeček nemasazte tuky, které „zalepí“ zámeček.



Animace funkce zámků.



Cr lesklý chrom dozický





Br tmavý bronz WC

Zámek Standard

300,- Kč
12,- EUR



Cr - broušeno broušený chrom cylindrický

KČ	povrch: Cr chrom broušeno	EUR
300,-		12,-
300,-		12,-
300,-		12,-



Seřiditelný protiplech 24 mm magnet

192,- Kč
8,- EUR





Seřiditelný protiplech 22 mm magnet

210,- Kč
9,- EUR



Univerzální protiplech magnet

90,- Kč
4,- EUR

KČ	povrch: Cr chrom broušeno	EUR
192,-		8,-
210,-		9,-
90,-		4,-

		Cr - broušeno		Cr lesklý chrom		Br tmavý bronz		K černý matný		STř stříbrný matný		Wh bílý	
		cena / ks	EAN	cena / ks	EAN	cena / ks	EAN	cena / ks	EAN	cena / ks	EAN	cena / ks	EAN
dozický	Kč €	300,- 12,-	49307	300,- 12,-	49390	300,- 12,-	49444	340,- 14,-	080902	270,- 11,-	080933	340,- 14,-	080964
cylindrický	Kč €	300,- 12,-	49314	300,- 12,-	49406	300,- 12,-	49468	340,- 14,-	080919	270,- 11,-	080940	340,- 14,-	080971
WC	Kč €	300,- 12,-	49383	300,- 12,-	49420	300,- 12,-	49475	340,- 14,-	080926	270,- 11,-	080957	340,- 14,-	080988

		Cr - broušeno		Cr lesklý chrom		Br tmavý bronz		K černý matný		STř stříbrný matný		Wh bílý	
		cena / ks	EAN	cena / ks	EAN	cena / ks	EAN	cena / ks	EAN	cena / ks	EAN	cena / ks	EAN
	Kč €	192,- 8,-	49192	192,- 8,-	49208	192,- 8,-	49215	250,- 10,-	080995	192,- 8,-	081008	250,- 10,-	081015

Seřiditelný protiplech lze použít pouze na bezfalcové dveře. Šířka protiplechu je 24 mm. Seřízení do stran \pm 1 mm.

		K černý matný		STř stříbrný matný		Wh bílý	
		cena / ks	EAN	cena / ks	EAN	cena / ks	EAN
	Kč €	210,- 9,-	081022	162,- 7,-	081039	210,- 9,-	081046

Seřiditelný protiplech lze použít pouze na bezfalcové dveře. Šířka protiplechu je 22 mm. Seřízení do stran \pm 1,5 mm.

		Cr - broušeno		Cr lesklý chrom		Br tmavý bronz	
		cena / ks	EAN	cena / ks	EAN	cena / ks	EAN
	Kč €	90,- 4,-	028393	90,- 4,-	028409	90,- 4,-	028416

Univerzální protiplech je vhodný pro polodrážkové / falcové, tak i bezfalcové dveře. Šířka protiplechu je 18 mm. Bez možnosti seřízení do stran.



Cr - broušeno broušený chrom cylindrický



Magnetický zámek Double

310,- Kč
12,- EUR

Kč	povrch: Cr chrom broušeno	EUR
310,-		12,-
310,-		12,-
310,-		12,-



K matný černý

Seřiditelný protiplech Double magnet

220,- Kč
8,4 EUR

Kč	povrch: Cr chrom broušeno	EUR
220,-		8,4



Protiplech Double standard magnet

130,- Kč
4,2 EUR

Kč	povrch: K černý matný	EUR
130,-		4,2



Protiplech Double Mini magnet

130,- Kč
4,2 EUR

Kč	povrch: K černý matný	EUR
130,-		4,2

		Cr - broušeno		K černý matný	
		cena / ks	EAN	cena / ks	EAN
dozický	Kč €	310,- 12,-	068320	310,- 12,-	068351
cyklindrický	Kč €	310,- 12,-	068337	310,- 12,-	068368
WC	Kč €	310,- 12,-	068344	310,- 12,-	068375

Samostatně zamykatelná spodní závora, která se zamyká nezávisle na klíče klíčem/vložkou/WC mechanismem
 Vrchní stříška se uzavírá pomocí magnetu, otevírá pomocí kliky.
 U černého zámku je součástí balení černý klíč.

		Cr - broušeno		K černý matný	
		cena / ks	EAN	cena / ks	EAN
	Kč €	220,- 8,4	069419	220,- 8,4	068511

Seřiditelný protiplech lze použít pouze na bezzátkové dveře. Šířka protiplechu je 24 mm.

		K černý matný	
		cena / ks	EAN
	Kč €	130,- 4,2	068399

Šířka protiplechu 19 mm, otočením protiplechu možnost seřízení ± 1 mm.

		K černý matný	
		cena / ks	EAN
	Kč €	130,- 4,2	068412

Šířka protiplechu 14 mm, otočením protiplechu možnost seřízení ± 1 mm.



Příbuzný sortiment

Rozetové kování
[12 – 63]



Bezpečnostní rozety
[100 – 107]



Kování pro hliníkové a ocelové dveře,
kování na branky [132 – 145]



Bezpečnostní madla Entero
[94 – 99]



Bezpečnostní štítové kování
[88 – 93]



Štítové kování
[72 – 87]



Madla dlouhá
[108 – 115]



Bezpečnostní vložky EVVA

Rakouský výrobce s tradicí výroby 90 let a neustálými inovacemi patří dlouhodobě k lídrům v konstrukci a výrobě bezpečnostních cylindrických vložek, pokročilých uzamykacích systémů generálního klíče a dalších uzamykacích řešení. V kombinaci s bezpečností rozetou M&T se jedná o maximální zabezpečení objektu navíc s možností sjednocení barevné povrchové úpravy cylindrické vložky a dveřního kování. Seznamte se se zajímavými možnostmi pro dokonalé zabezpečení objektu s komfortním ovládáním. Samostatný vývoj a výroba inovativních výrobků je neoddělitelnou součástí firemní filozofie firmy EVVA, která je dnes jedním z předních výrobců zabezpečovací techniky v Evropě a má vlastní pobočky ve 13 zemích světa.

MCS



3KSplus



ICS



EPS



FPS



konstrukční varianty, materiálové provedení

- možnost volby rozměru libovolné délky .. ideální řešení pro silné bezpečnosti dveře a vstupní dveře s trojsklem
- sjednocení všech vložek v objektu na jeden klíč (termín dodání 1, max. 2 týdny)
- dále možnost dodání varianty s knoflíkem
- všechny typy vložek dodávány s bezpečnostní kartou
- kopie klíče pouze na základě bezpečnostní karty
- vložky v 5-ti barevných odstínech pro perfektní sladění s dveřním kováním (termín dodání 4-6 týdnů)
- 4 typy vložek s bezpečnostním certifikátem NBÚ (Národní Bezpečnostní úřad)
- 4 typy vložek s ochrannou proti metodě BUMPKKEY/SG
- pokročilé systémy generálního klíče
- elektronický systém **e-primo** bez klíčů, s obsluhou a správou bez PC, softwaru a kabeláže

Ochranné známky – registrované značky

EVVA®



Patent



v současné době nahlášeno více jak 200 národních a mezinárodních patentů

System generálního klíče

Jeden klíč otevírá vše

Všechny vstupy a dveře mohou být otevírány jediným klíčem, případně mohou mít hierarchické uspořádání podle přístupových práv. V praxi to znamená, že např. vlastník domu otevře svým klíčem branku, hlavní vchod, dílnu a podobně. Děti pak mohou svým klíčem otevřít pouze branku a hlavní vchod, zahradník odemkne pouze branku a dílnu.

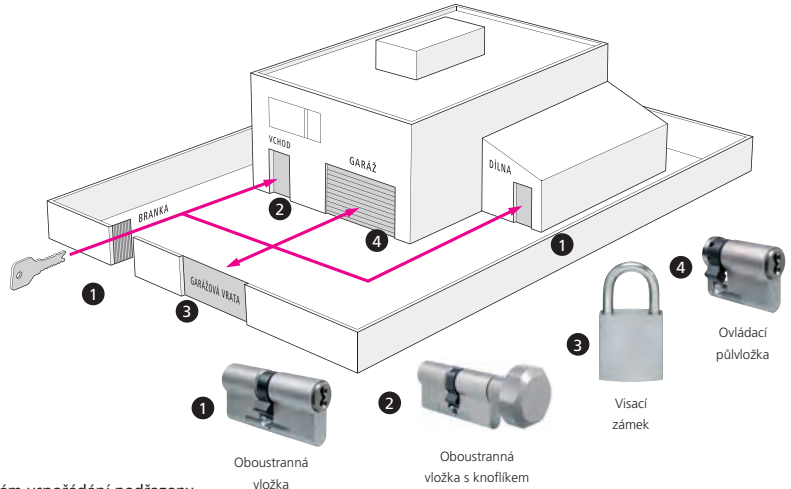

Hierarchie přístupů

Generálnímu klíči (GHS) jsou v hierarchickém uspořádání podřazeny hlavní skupinové klíče (HS), kterým jsou podřazeny skupinové a jednotlivé klíče (GS).

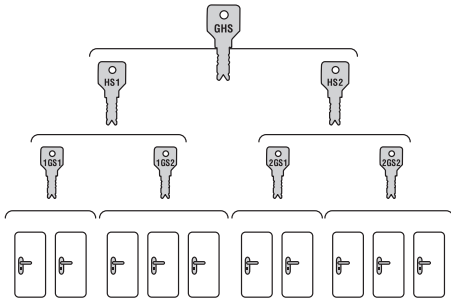

Technické parametry systémů EVVA

Uzamykací systémy EVVA jsou patentově chráněny, mají certifikaci NBÚ, certifikát bezpečnostní třídy dle platných EU a ČR norem a jsou vybaveny ochranou proti vyhatání, vyplanžetování, odvrtní, vytáhnutí a vytržení. Systémy splňují nejvyšší nároky na bezpečnost a dlouhou životnost.

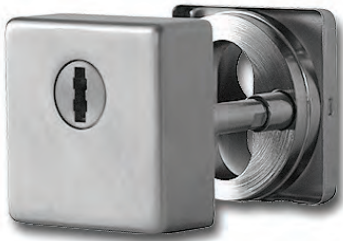

Rozeta M&T Entero

Určení délky cylindrických vložek

Pro určení přesného rozměru cylindrické vložky musí být kromě tloušťky dveří zohledněno i použité kování nebo rozeta (je zapotřebí připočítat tloušťku kování k tloušťce dveří).

Určení délky cylindrické vložky u dveří osazených bezpečnostní rozetou M&T (typ Entero)

U dveří s falcem je dále nutné zohlednit posunutou osovou polohu středu zadlabacího zámku. Rozměr cylindrické vložky stanovíme po instalaci zadlabacího zámku, a to tak:

- vnitřní strana – od středu upínacího šroubu cylindru naměříme nejprve rozměr A_1 (nalevo od středu) a k naměřené hodnotě připočteme 11 mm (tloušťka vnitřní rozety), $A = A_1 + 11$ mm.
- vnější strana – od středu upínacího šroubu cylindru naměříme rozměr B_1 (napravo od středu) a k naměřené hodnotě připočteme 17 mm (tloušťka vnější rozety) $B = B_1 + 17$ mm.

Takto naměřené rozměry jsou doporučené ideální rozměry vložky. Vyráběné rozměry vložek jsou odstupňovány v délkách po 5 mm a podle těchto rozměrů je třeba zvolit nejbližší možný rozměr podle tabulky na str. 193 a zároveň zohlednit maximální možný přesah vložky z vnější strany dveří 17,5 mm a maximální doporučený 3 mm přesah vložky přes okraj rozety z vnitřní strany dveří.

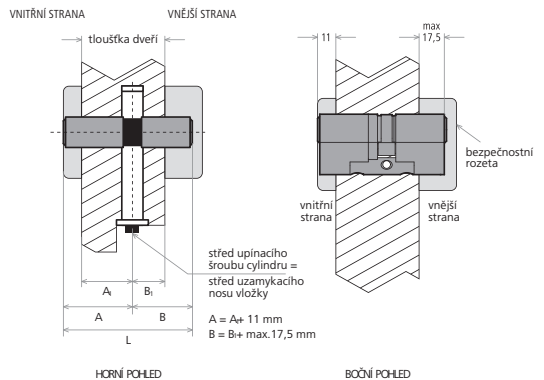



MCS | Systém s magnetickým kódováním

- jedinečná technologie kombinující magnetické a mechanické prvky
- odolný proti vyplanžetování
- díky prvkům z tvrdokovu odolný proti odvrtání a vytržení
- klíč z vysoce kvalitní alpaky
- mechanickou detekci zajišťuje 7 speciálních lamel
- v jádře cylindru se nachází 8 otočných magnetických rotorů, kterým jsou přiřazeny 4 magnety na klíči
- patentově chráněno
- EN 1627:2012 RC 4, EN 1303:6/2
- certifikát NBÚ SS4=3 / ochrana proti metodě BUMPKEY/SG
- včetně provedení pro uzamykací systémy SGHK
- v modulovém provedení (SYMO) – snadná přestavba délky a provedení
- kopie klíče pouze na základě bezpečnostní karty
- KDZ – vložka s knoflíkem
- BSZ – vložka odemykatelná i při zasunutém klíči z druhé strany
- GS – sjednocení vložek na jeden klíč
- standartně dodáváno s 3 klíči

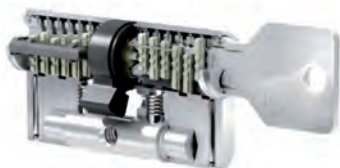

3KSplus | Systém se třemi drážkami

- systém se vyznačuje jedinečnou a patentovanou bezpružinkovou technologií
- díky speciálním blokovacím prvkům s falešnými zářezy odolný proti vyplanžetování
- díky prvkům z tvrdokovu odolný proti odvrtání a vytržení
- patentově chráněný oboustranný klíč z vysoce kvalitní alpaky
- systém 15-ti aktivních kontrolních prvků
 - 12 neodpružených blokovacích stávek detekujících drážky na stranách klíče umístěných ve dvou řadách
 - 2 tvrdokovové boční lišty
 - 1 speciální spodní lišta kontrolující příčný profil klíče
- patentově chráněno
- EN 1627:2012 RC 4, EN 1303:6/2
- certifikát NBÚ SS4=3 / ochrana proti metodě BUMPKEY/SG
- včetně provedení pro uzamykací systémy SGHK
- v modulovém provedení (SYMO) – snadná přestavba délky a provedení
- kopie klíče pouze na základě bezpečnostní karty
- KDZ – vložka s knoflíkem
- BSZ – vložka odemykatelná i při zasunutém klíči z druhé strany
- GS – sjednocení vložek na jeden klíč
- standartně dodáváno s 3 klíči

ICS | Systém s vnitřním kódováním

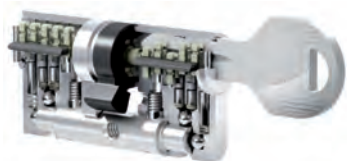

- jedinečný inovativní, vysoce odolný systém s patentovaným klíčem a konstrukcí
- díky speciálním blokovacím prvkům s falešnými zářezy odolný proti vyplanžetování
- díky prvkům z tvrdokovu odolný proti odvrtání a vytržení
- oboustranný klíč z vysoce kvalitní alpacky
- systém 15-ti aktivních odpružených kontrolních prvků
 - 10 blokovacích stávitků detekujících křivky na stranách klíče umístěných ve dvou řadách
 - 2 blokovací boční lišty
 - 3 speciální spodní stávitka kontrolující vnitřní kód klíče
- patentově chráněno
- EN 1627:2012 RC 4, EN 1303:6/2
- certifikát NBÚ SS4=3 / ochrana proti metodě BUMPKEY/SG
- včetně provedení pro uzamykací systémy SGHK
- v modulovém provedení (SYMO) – snadná přestavba délky a provedení
- kopie klíče pouze na základě bezpečnostní karty
- KDZ – vložka s knoflíkem
- BSZ – vložka odemykatelná i při zasunutém klíči z druhé strany
- GS – sjednocení vložek na jeden klíč
- standartně dodáváno s 3mi klíči

EPS | Systém s rozšířeným profilem



- pružinový stávitkový systém s aktivními detekčními prvky
- speciální aktivní boční lišta
- díky speciálním blokovacím prvkům s falešnými zářezy odolný proti vyplanžetování (v provedení SYMO)
- díky prvkům z tvrdokovu odolný proti odvrtání a vytržení
- klíč z vysoce kvalitní alpacky
- patentově chráněno
- EN 1627:2012 RC 4, EN 1303:6/2
- včetně provedení pro uzamykací systémy SGHK
- v modulovém provedení (SYMO) – snadná přestavba délky a provedení
- kopie klíče pouze na základě bezpečnostní karty
- KDZ – vložka s knoflíkem
- BSZ – vložka odemykatelná i při zasunutém klíči z druhé strany
- GS – sjednocení vložek na jeden klíč
- standartně dodáváno s 3mi klíči

FPS | Systém s vnitřním kódováním



- 5-ti stavítková konstrukce vycházející z osvědčených systémů EVVA GPI a EVVA EPS
- odolný proti vyplazetování díky vícenásobnému překrytí profilu klíče a speciálně tvarovaným kolíkům
- odolný proti odvrtnutí a vytržení díky prvkům z kalené oceli
- klíč z vysoce kvalitní alpacky
- systém aktivních kontrolních prvků
 - **1 řada 5 stavítek a 5 speciálních blokovacích kolíků**
- patentově chráněno
- EN 1627:2000 BT 3, EN 1627:2012 RC 3, EN 1303:4/1
- certifikát NBÚ SS4=2 / ochrana proti metodě BUMPKEY/SG
- včetně provedení pro uzamykací systémy SGHK
- v kompaktním provedení
- kopie klíče pouze na základě bezpečnostní karty
- KDZ – vložka s knoflíkem
- BSZ – vložka odemykatelná i při zasunutém klíči z druhé strany
- GS – sjednocení vložek na jeden klíč
 - standardně dodáváno s 5ti klíči



e-primo air

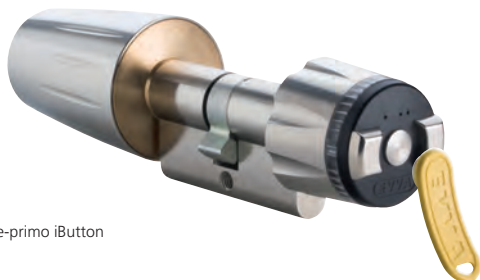

e-primo iButton

e-primo | Elektronický cylindr

- elektronický cylindr e-primo nabízí vysokou bezpečnost dveří
- klíče jsou nahrazeny uživatelskými médii iButton/Mifare ve formě přívěsku na klíče nebo karty
- flexibilní, přístupová práva lze rychle měnit. Díky tomu už ztráta či odcizení klíče není žádný problém. Při ztrátě či odcizení uživatelského média, se jednoduše smaže a zadá nové médium
- uživatelské médium lze povolit a používat na více zámcích e-primo
- obsluha a správa bez PC, softwaru a kabeláže – rychlá a lehká montáž a instalace
- jednoduchá obsluha se zvukovou a vizuální signalizací
- odolný proti odvrtnutí a vytržení
- ČSN P ENV 1627:2000 BT 3
- certifikát NBÚ SS4=2
- jednoduchá obsluha
- flexibilní zadávání přístupových práv
- individuální výběr designu

Speciální úpravy cylindrických vložek

BSZ - oboustranně uzamykatelná cylindrická vložka (možnost uzamčení nebo otevření dveří i při vloženém klíči z druhé strany dveří)

ZR - cylindrická vložka je osazená ozubeným kolečkem



BSZ

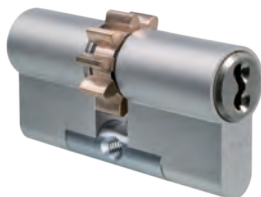

ZR - 10 zubů



ZR - 18 zubů

Cylindrické vložky s knoflíkem



AKN



GKN



OKN

Povrchové úpravy cylindrických vložek



černá



hnědá



matný nikl - standardní povrch



leštěný chrom



matná mosaz

	MCS		3KS		ICS		EPS		FPS	
	cena	EAN	cena	EAN	cena	EAN	cena	EAN	cena	EAN
výstupek / bubínek nad tělo vložky (mm)	2,7		1,2		1,8		1,8		1,8	
rozměr vložky (mm)										
27 / 27	Kč €	Ceny typových řad od: Na váš požadavek vám zpracujeme individuální kalkulaci.			2800,- 112,-		2600,- 104,-		700,- 28,-	
27 / 31	Kč €									
27 / 36	Kč €				3700,- 148,-					
27 / 41	Kč €									
27 / 46	Kč €									
31 / 31	Kč €	5200,- 208,-								
31 / 36	Kč €									
31 / 41	Kč €									
31 / 46	Kč €									
31 / 51	Kč €									
31 / 56	Kč €									
31 / 61	Kč €									
31 / 66	Kč €									
31 / 71	Kč €									
31 / 76	Kč €									
36 / 36	Kč €									
36 / 41	Kč €									
36 / 46	Kč €									
36 / 51	Kč €									
36 / 56	Kč €									
36 / 61	Kč €									
36 / 66	Kč €									
41 / 41	Kč €									
41 / 46	Kč €									
41 / 51	Kč €									
41 / 56	Kč €									
41 / 61	Kč €									
46 / 46	Kč €									
46 / 51	Kč €									
46 / 56	Kč €									
46 / 61	Kč €									
51 / 51	Kč €									
51 / 61	Kč €									
56 / 56	Kč €									
61 / 61	Kč €									

Pro určení přesného celkového rozměru vložky je třeba k rozměrům vložky připočít výstupek / bubínek z obou stran vložky.

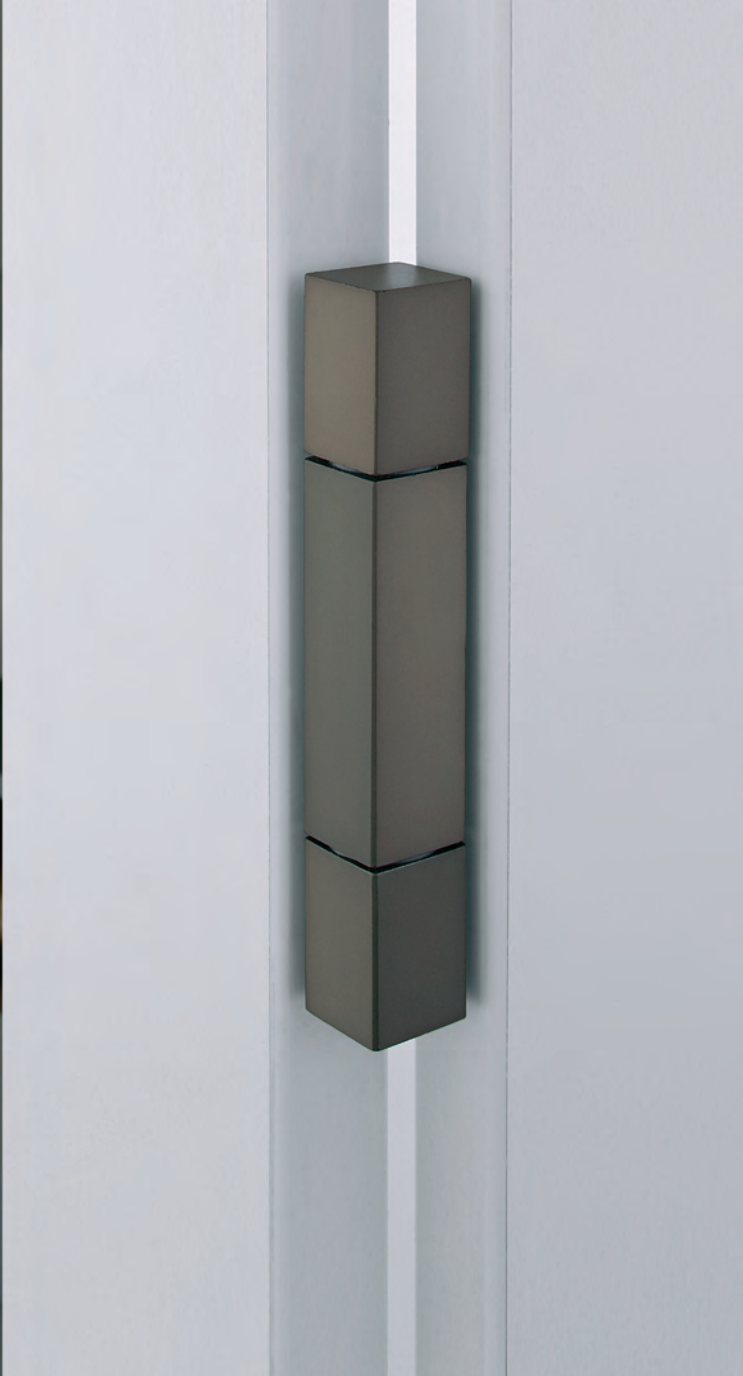

Příbuzný sortiment

Dveřní kliky NEREZ
[12 – 21]



Dveřní kliky DESIGN 2000, 2004
[22 – 33]



Dveřní kliky DESIGN 2006
[34 – 37]



Dveřní kliky DESIGN 2009
[38 – 43]



Dveřní kliky DESIGN 2011
řada MINI [44 – 47]



Dveřní kliky DESIGN 2012
ploché rozety [48 – 53]



Dveřní kliky DESIGN 2012
zapuštěné rozety [54 – 57]



Dveřní kliky a kování DESIGN 2013
řada MINIMAL/MAXIMAL [58 – 71]



Hranaté panty na dřevěné dveře

Materiál: ocel

Povrchy: SNI, Cr, SNI-broušeno, TiN-C, TiN-B, TiN-K, TiN-A, TiN-S

Minimalistické hranaté panty jsou ideálním doplňkem dveří k hranatým klikám. Tento přiznaný detail dodává dveřím koncepčnost a vyšší užitnou hodnotu. Díky variantám povrchových úprav jsou panty Mini a Metrik předurčeny ke kombinacím s designovými kolekcemi klik M&T.

MINI **SNI** matný nikl



METRIK **TiN-K** titan černý mat



konstrukční varianty

- doporučená nosnost pantů Mini .. 2 ks do hmotnosti dveřního křídla 40 kg
- panty jsou konstrukčně řešeny pro snadnou montáž na dveřní křídlo, stejně jako používané standardní panty
- doporučená nosnost pantů Metrik .. 2 ks do hmotnosti dveřního křídla 50 kg
- k montáži pantů Metrik jsou připraveny vrtací šablony
- záruka 3 roky, titany 15 let

roky

3 garance

let

15 garance

Ochranné známky – registrované značky

MINI®



Patent

konstrukční řešení pantu Metrik





TIN-B titan braun mat



TIN-C titan chrom mat



SNI matný nikel



TIN-K titan černý mat

Pant Metrik

600,- Kč
24,- EUR

Kč	materiál: ocel povrch: SNI matný nikel	EUR
600,-		24,-
600,-		24,-



SNI matný nikel



Cr lesklý chrom



TIN-K titan černý mat

Pant Mini

290,- Kč
12,- EUR

Kč	materiál: ocel povrch: SNI matný nikel	EUR
290,-		12,-
290,-		12,-

Kč	materiál: masivní mosaz povrch: SNI matný nikel	EUR
----	--	-----

Krytka pantu

109,- Kč
5,- EUR

109,-		5,-
-------	--	-----



SNI matný nikel



Cr lesklý chrom



TIN-S titan bronz mat

		SNI		TiN-S		TiN-C		TiN-K		TiN-A		TiN-B	
		cena / ks	EAN	cena / ks	EAN	cena / ks	EAN	cena / ks	EAN	cena / ks	EAN	cena / ks	EAN
pravý R	Kč €	600,- 24,-	73050	800,- 32,-	73074	800,- 32,-	73081	900,- 36,-	73098	900,- 36,-	73104	900,- 36,-	83905
levý L	Kč €	600,- 24,-	83455	800,- 32,-	83479	800,- 32,-	83486	900,- 36,-	83493	900,- 36,-	83509	900,- 36,-	83912

		SNI		Cr		TiN-K	
		cena / ks	EAN	cena / ks	EAN	cena / ks	EAN
pravý R	Kč €	290,- 12,-	86999	390,- 16,-	87019	490,- 20,-	87033
levý L	Kč €	290,- 12,-	87002	390,- 16,-	87026	490,- 20,-	87040

		SNI		SNI - broušeno		Cr		Ms		Ms-L		TiN-C		TiN-K		TiN-B	
		cena	EAN	cena	EAN	cena	EAN	cena	EAN	cena	EAN	cena	EAN	cena	EAN	cena	EAN
		pár		pár		pár		pár		pár		pár		pár		pár	
Ø 15 mm dl. 48 mm	Kč €	109,- 5,-	72985	129,- 6,-	73043	109,- 5,-	72992	109,- 5,-	062564	109,- 5,-	062571	199,- 8,-	73012	249,- 10,-	73029	249,- 10,-	91962

Krytka je připravena ke standardním pantům TKZ Trio průměr 15 mm.



TiN-C titan chrom mat



TiN-B titan braun mat



TiN-A titan mosaz mat



TiN-K titan černý mat



Příbuzný sortiment

Dveřní kliky NEREZ
[12 – 21]



Dveřní kliky DESIGN 2000, 2004
[22 – 33]



Dveřní kliky DESIGN 2006
[34 – 37]



Dveřní kliky DESIGN 2009
[38 – 43]



Dveřní kliky DESIGN 2011
řada MINI [44 – 47]



Dveřní kliky DESIGN 2012
ploché rozety [48 – 53]



Dveřní kliky DESIGN 2012
zapuštěné rozety [54 – 57]



Dveřní kliky a kování DESIGN 2013
řada MINIMAL/MAXIMAL [58 – 71]



Dveřní zarážky

Materiál: ocel, mosaz, TPE, masivní dřevo

Povrchy: SNI, Cr, SNI-broušeno, TiN-C, TiN-B, TiN-K, Ms, Ms-L, zakázkově TiN-A, TiN-S
více info na www.kliky-mt.cz/manufaktura/barvy-povrchy

Dveřní zarážky M&T v navržených designech splňují i náročné požadavky investorů pro dokonalé sladění interiérů s dveřními kováním v jednotném designu i požadované barevnosti. Podobně tak i zarážky Wood z masivního dřeva s kovovou konstrukcí. Zarážky Minimal / Maximal jsou jasnou volbou pro milovníky designu, kde i na takovém detailu jakou je dveřní zarážka, lze navrhnout svůj osobitý design vložení libovolného materiálu do pohledové části zarážky. Zarážku Multi díky své struktuře a plastičnosti lze použít jak na podlahu, tak i na stěnu (materiál TPE - termoplastický elastomer). Velkou předností zarážky Multi je velká barevná variabilita. Využijte této přednosti a zvolte si barevný odstín odpovídající Vaším představám.

LUSY



BURAK



MINIMAL / MAXIMAL



MULTI



WOOD



konstrukční varianty

- Lusy, Burak, Minimal / Maximal, Multi, Wood pro montáž do podlahy pomocí hmoždinky
- zarážka Multi s montáží i do stěny
- v nabídce také přídržovač M&T s hmotností 1,4 kg bez montáže na hmoždinku
- záruka 3 roky, titany 15 let

roky

3 garance

do

15 garance

Ochranné známky – registrované značky



MINIMAL®
MAXIMAL®

Chráněné průmyslové vzory zarážka



MINIMAL
MAXIMAL



SNi matný nikel



Dveřní zarážka Lusy

280,- Kč
11,- EUR

KČ	materiál: ocel povrch: SNi matný nikel	EUR
280,-		11,-

290,-		12,-
-------	--	------



Dveřní zarážka Burak

210,- Kč
8,4 EUR

KČ	materiál: ocel povrch: SNi matný nikel	EUR
210,-		8,4



Přidržovač dveří

540,- Kč
21,- EUR

KČ	materiál: ocel povrch: SNi matný nikel	EUR
540,-		21,-



jasan



ořech

Dveřní zarážka Wood

440,- Kč
18,- EUR

KČ	materiál: masivní dřevo + ocel povrch: olejováno	EUR
440,-		18,-



bělený dub



dub

		Sni		NRz		Cr		TiN-C		TiN-K	
		cena / ks	EAN	cena / ks	EAN	cena / ks	EAN	cena / ks	EAN	cena / ks	EAN
výška / průměr 30 / 40 mm	Kč €	280,- 11,-	26001	280,- 11,-	43268	280,- 11,-	25981	380,- 15,-	25967	490,- 19,-	26285
výška / průměr 40 / 40 mm	Kč €	290,- 12,-	26018	290,- 12,-	43329	290,- 12,-	25998	400,- 16,-	25974	510,- 20,-	25950

		Sni		Cr	
		cena / ks	EAN	cena / ks	EAN
výška / průměr 25 / 45 mm	Kč €	210,- 8,4	72862	210,- 8,4	72879

		Sni		Cr		TiN-C		TiN-K	
		cena / ks	EAN	cena / ks	EAN	cena / ks	EAN	cena / ks	EAN
výška / průměr 42 / 80 mm	Kč €	540,- 21,-	78352	540,- 21,-	78369	760,- 30,-	78383	870,- 34,-	78390

Přidržovač dveří s hmotností 1,4 kg se nevrátá do podlahy, pouze se na podlahu pokládá. Na spodní straně je opatřen protiskluzným materiálem, který zabraňuje snadnému posouvání po podlaze a zároveň jakémukoliv poškrábání podlahy.

		Teak		Dub		Ořech		Jasan		Bělený dub	
		cena / ks	EAN	cena / ks	EAN	cena / ks	EAN	cena / ks	EAN	cena / ks	EAN
	Kč €	440,- 18,-	028423	390,- 16,-	028430	390,- 16,-	028447	390,- 16,-	028454	420,- 17,-	028461

Zarážky Wood jsou vyráběny z masivního dřeva s kovovou konstrukcí garantující dlouhodobou životnost. Standardně dodáváno s černou gumou, možnost dodání s gumou šedou nebo čírou.



SNI matný nikel



TIN-B titan braun mat



Ms mosaz natural



MAXIMAL SNI matný nikel
výplň kůže - hnědá čokoládová

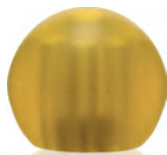

Dveřní zářezka

Minimal

490,- Kč
19,- EUR



Cr lesklý chrom



TIN-K titan černý mat

KČ materiál: masivní mosaz
povrch: SNI matný nikel **EUR**

490,-



19,-

Dveřní zářezka

Maximal

530,- Kč
21,- EUR

**Výplň zářezky
Maximal**

66,- Kč
3,2 EUR

KČ materiál: masivní mosaz
povrch: SNI matný nikel **EUR**

530,-



21,-



KČ materiál: TPE
povrch: různé barvy **EUR**

290,-

Dveřní zářezka MULTI

290,- Kč
12,- EUR

12,-

	SNI		SNI - broušeno		Cr		Ms		TiN-C		TiN-B		TiN-K		
	cena	EAN	cena	EAN	cena	EAN	cena	EAN	cena	EAN	cena	EAN	cena	EAN	
	Kč		ks		ks		ks		ks		ks		ks		
Minimal	€	490,-	003277	530,-	003284	540,-	003291	540,-	062588	640,-	003307	750,-	003314	750,-	003321
		19,-		21,-		21,-		21,-		26,-		30,-		30,-	

Standardně dodáváno s černou gumou, možnost dodání s gumou šedou nebo čírou.

	SNI		SNI - broušeno		Cr		Ms		TiN-C		TiN-B		TiN-K		
	cena	EAN	cena	EAN	cena	EAN	cena	EAN	cena	EAN	cena	EAN	cena	EAN	
	Kč		ks		ks		ks		ks		ks		ks		
Maximal	€	530,-	003345	580,-	003352	590,-	003369	590,-	062601	690,-	003376	800,-	003383	800,-	003390
		21,-		23,-		24,-		24,-		27,-		31,-		31,-	

	cena	EAN
	Kč	
	€	
dřevo	66,-	003413
	3,2	
kov	66,-	003420
	3,2	
kůže	88,-	003437
	4,2	
„sklo“	88,-	003444
	4,2	
RAL barvy	99,-	022537
	4,2	

	Bílá		Černá		Hnědá		Červená		Žlutá		Zelená		Modrá		
	cena	EAN	cena	EAN	cena	EAN	cena	EAN	cena	EAN	cena	EAN	cena	EAN	
	Kč		ks		ks		ks		ks		ks		ks		
MULTI	€	290,-	030778	290,-	030785	290,-	030792	290,-	030808	290,-	030815	290,-	030822	290,-	030839
		12,-		12,-		12,-		12,-		12,-		12,-		12,-	

Barevný odstín si ověřte u vašeho prodejce podle fyzického vzorku zarážky.





Příbuzný sortiment

Bezpečnostní rozety
[100 – 107]



Bezpečnostní vložky EVVA
[198 – 205]



Bezpečnostní madla Entero
[94 – 99]



Madla dlouhá
[108 – 115]



Číslice domovní a orientační

Materiál: nerezová ocel

Povrchy: NRz – broušeno

Domovní a orientační číslice M&T jsou navrženy pro montáž na dveře i stěny, s designem vhodným pro různá řešení v administrativních budovách, hotelech i rodinných domech.

NRz nerez - broušeno



konstrukční varianty, materiálové provedení

- výška písmen 120 mm
- číslice vyrobeny z nerezové oceli
- montáž na stěnu pomocí hmoždinek
- montáž na dveře pomocí šroubků
- přesná montáž na www.kliky-mt.cz/montaze-kovani
- záruka 5 let

let

5 garance

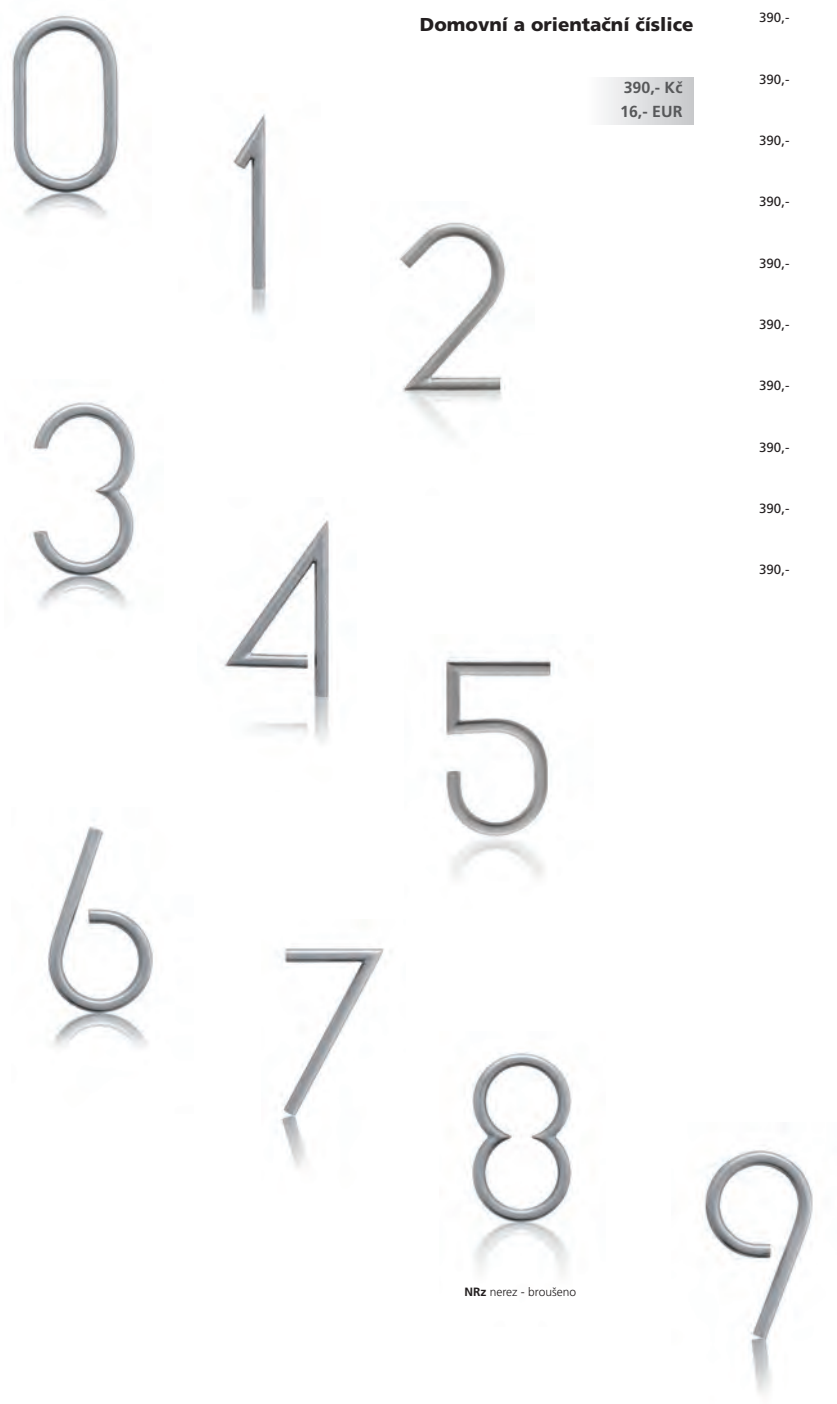

Domovní a orientační číslice

390,- Kč
16,- EUR

materiál: nerezová ocel		
Kč	povrch: NRz nerez - broušeno	EUR
390,-	0	16,-
390,-	1	16,-
390,-	2	16,-
390,-	3	16,-
390,-	4	16,-
390,-	5	16,-
390,-	6	16,-
390,-	7	16,-
390,-	8	16,-
390,-	9	16,-

NRz nerez - broušeno

		NRz - broušeno	
		cena / ks	EAN
0	Kč €	390,- 16,-	65123
1	Kč €	390,- 16,-	65147
2	Kč €	390,- 16,-	65161
3	Kč €	390,- 16,-	65185
4	Kč €	390,- 16,-	65208
5	Kč €	390,- 16,-	65222
6	Kč €	390,- 16,-	65246
7	Kč €	390,- 16,-	65260
8	Kč €	390,- 16,-	65284
9	Kč €	390,- 16,-	65307



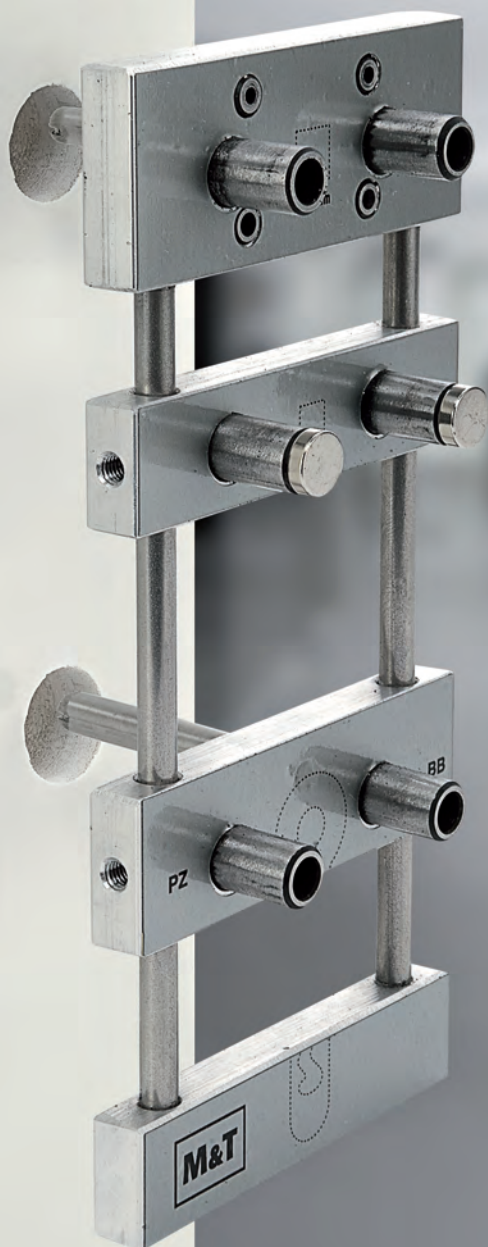

Příslušenství montážní šablony (Ize objednat i samostatně)

určeno pro každého montážníka



profi-montážní utahovák
červíků "červák" EAN 65499 cena 150,- Kč / 6 EUR

bit-imbus 2 k červíku M4
pro montáž rozet Minimal a dalších kom-
ponentů M&T
EAN 91955 cena 40,- Kč / 2 EUR

bit-imbus 3
k červíku M6 pro montáž všech typů
klik / rukojetí M&T
EAN 65475 cena 40,- Kč / 2 EUR

bit-imbus 2,5 k červíku M5
pro montáž všech
WC mechanismů M&T
EAN 65482 cena 40,- Kč / 2 EUR

Montážní PROFI šablona

Použití: univerzální pro všechny typy zámků, na veškeré rozetové kování M&T

Montážní PROFI šablona M&T je určena pro vrtání přesných otvorů sloužících k rychlé a kvalitní montáži veškerého rozetového kování M&T. Jediněčná konstrukce vrtací šablony je připravena pro univerzální použití na všechny rozměry/rozteče dveřních zámků, které jsou dostupné na trhu. Zároveň je ihned použitelná pro všechny typy/varianty zámků. Dodává se v sadě s PROFI montážním utahovákem, sadou bitů a zajišťovacím gelem proti uvolnění šroubových spojů.

PROFI šablona M&T



kompletní montážní kufřík s PROFI šablonou M&T



konstrukční varianty, materiálové provedení

- dokonalá konstrukce pro naprosto přesné vrtání požadovaných otvorů
- pohyblivé bloky šablony pro vrtání zámku všech rozměrů
- fixace polohy šablony bočními čerky pro opakované vrtání většího počtu stejných dveří
- zaslepovací magnetky pro eliminaci chybného vrtání
- celý sortiment rozetového kování M&T montován pomocí jedné univerzální PROFI šablony M&T
- PROFI šablona určena i pro bezpečnostní rozety
- vodící čep pro cylindrickou vložku lze nastavovat podle tl. dveří
- součástí montážního kufříku je sada všech potřebných vrtáků
- v sadě je dále PROFI montážní utahovák, sada bitů, zajišťovací gel
- přehledná animace montáže s veškerým použitím šablony

Patent

patent

celková konstrukce šablony a systém použití

Univerzální PROFI šablona M&T by neměla chybět u žádného prodejce, u žádného montážníka pracujícího s kvalitními produkty M&T.

Samozřejmostí je možnost zapůjčení PROFI šablony k montáži rozetového kování M&T všem prodejcům, montážníkům a koncovým zákazníkům viz. informace na www.kliky-mt.cz/montaze-kovani.



kufřík s vrtací PROFI šablonou + PROFI utahovákem
EAN 90255 cena 2000,- Kč / 80 EUR



Animace použití šablony
nebo na www.kliky-mt.cz/montaze-kovani

Příslušenství a komponenty

Pouzdro	cena ks	EAN
25 mm	Kč € 12,- 0,5	18099
40 mm	Kč € 20,- 0,8	007190
53 mm	Kč € 26,- 1,1	007206



Šrouby M4 k pouzdrům	cena ks	EAN
4 x 16 mm	Kč € 1,- 0,1	034783
4 x 35 mm	Kč € 2,- 0,1	034790
4 x 50 mm	Kč € 3,- 0,2	034806



Vrutky ke štítkům	cena ks	EAN
SNi	Kč € 1,- 0,1	034875
NRz	Kč € 2,- 0,1	034882
černé	Kč € 1,- 0,1	034899



Pružina	cena ks	EAN
	Kč € 8,- 0,4	50365



Rozpěrný čtyřhran pro jednostrannou kliku	cena ks	EAN
□ 8 x 8 mm délka od osy zámku 50 mm	Kč € 290,- 12,-	30206
□ 8 x 8 mm délka od osy zámku 70 mm	Kč € 350,- 14,-	14213
□ 8 x 8 mm délka od osy zámku 90 mm	Kč € 390,- 16,-	035247
□ 8 x 8 mm / 10 x 10 mm délka od osy zámku 50 mm	Kč € 390,- 16,-	30268
□ 8 x 8 mm / 10 x 10 mm délka od osy zámku 70 mm	Kč € 490,- 20,-	035254
□ 8 x 8 mm / 10 x 10 mm délka od osy zámku 90 mm	Kč € 590,- 24,-	035261



Rozpěrný čtyřhran se rozpirá / fixuje v otečeném zámku, ne za zámekem.
Více informací na www.kliky-mt.cz/montaze-kovani.

Kroužek pojistný (ségrovka)	cena ks	EAN
Ø 14	Kč € 3,- 0,2	50457



Plastové podrozety pod rukojetí (vnitřní)	cena pár	EAN
design 2000	Kč € 38,- 1,6	034813
design 2004	Kč € 45,- 1,8	034820
design 2006	Kč € 90,- 3,6	034837
design 2009	Kč € 90,- 3,6	034844
design 2011 / 2013	Kč € 90,- 3,6	034851



Čtyřhran s drážkou □ 8 x 8 mm	Ocel cena / ks	EAN	Nerez cena / ks	EAN
80 mm	Kč € 24,- 1,-	28111	54,- 2,2	034622
83 mm	Kč € 24,- 1,-	034578	54,- 2,2	034639
85 mm	Kč € 24,- 1,-	50013	54,- 2,2	034646
90 mm	Kč € 24,- 1,-	28128	54,- 2,2	034653
95 mm	Kč € 24,- 1,-	50020	54,- 2,2	034660
100 mm	Kč € 30,- 1,2	28135	60,- 2,4	034677
105 mm	Kč € 35,- 1,4	50037	70,- 2,8	034684
110 mm	Kč € 40,- 1,6	28142	80,- 3,2	034691
120 mm	Kč € 45,- 1,8	28159	90,- 3,6	034707
130 mm	Kč € 50,- 2,-	28166	100,- 4,-	034714
140 mm	Kč € 55,- 2,2	28173	110,- 4,4	034721
150 mm	Kč € 60,- 2,4	28180	120,- 4,8	034738
160 mm	Kč € 65,- 2,6	034585	130,- 5,2	034745
170 mm	Kč € 70,- 2,8	034592	140,- 5,6	034752
180 mm	Kč € 75,- 3,0	034608	150,- 6,-	034769
190 mm	Kč € 80,- 3,2	034615	160,- 6,4	034776

Imbus klíč	cena ks	EAN
2	Kč € 4,- 0,2	034905
2,5	Kč € 5,- 0,2	50501
3	Kč € 6,- 0,3	27114



M&T TITAN ochranný a čistící prostředek pro titanové, niklované a nerezové klíčky	cena ks	EAN
125 ml	Kč € 190,- 8,-	034912



Protiplech různé typy podle typu klíčky	cena ks	EAN
	Kč € 7,- 0,3	035063



Zajišťovač šroubových spojů	cena ks	EAN
0,5 ml	Kč € 45,- 1,8	034929
5 ml	Kč € 80,- 3,2	40090



Plastové podložky ke klikám	cena ks	EAN
černá	Kč € 5,- 0,2	043167
šedá	Kč € 5,- 0,2	043174



Různé druhy podle typu klíčky.

Vložka závěsu kovová	cena ks	EAN
pro pant Metrik	Kč € 49,- 2,-	73111

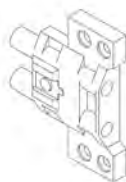

Okenní mechanismus	cena ks	EAN
kovový	Kč € 89,- 4,-	90316
plastový	Kč € 39,- 2,-	90309



Montážní materiál pro rozetové kování	cena sada	EAN
tl. dveří 46-55 mm	Kč € 30,- 2,-	27978
56-71 mm	Kč € 60,- 3,-	27985
72-85 mm	Kč € 110,- 5,-	28005
86-126 mm	Kč € 160,- 7,-	91153



Montážní materiál pro sešroubování skrz dveře pro štítové kování	cena sada	EAN
tl. dveří 38-45 mm	Kč € 40,- 1,6	066401
46-55 mm	Kč € 60,- 3,-	066418
56-71 mm	Kč € 80,- 3,2	066425
72-85 mm	Kč € 110,- 5,-	066432
86-126 mm	Kč € 160,- 7,-	066449

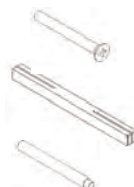

Čtýřhran WC □ 6 x 6 mm	cena ks	EAN
45 mm	Kč € 9,- 0,4	035018
53 mm	Kč € 9,- 0,4	035025
63 mm	Kč € 10,- 0,4	50068
66 mm	Kč € 11,- 0,5	035032
70 mm	Kč € 12,- 0,5	50075
80 mm	Kč € 15,- 0,6	035049
85 mm	Kč € 16,- 0,7	035056



Červíky	Nerez cena / ks	EAN	Černý cena / ks	EAN
M4x4 plochý	Kč € 8,- 0,4	035148	4,- 0,2	035155
M4x5 plochý	Kč € 8,- 0,4	035162	4,- 0,2	035179
M4x6 plochý	Kč € 10,- 0,4	035186	5,- 0,2	035193
M5x6 s hrotem	Kč €		5,- 0,2	50495
M6x7 s nosem	Kč € 12,- 0,5	035216		
M6x8 s hrotem	Kč € 12,- 0,5	035223		
M6x10 s nosem	Kč €		8,- 0,4	50488



Dělený čtyřhran	45/40 mm cena / ks	EAN	45/50 mm cena / ks	EAN	55/50 mm cena / ks	EAN	60/60 mm cena / ks	EAN	70/70 mm cena / ks	EAN	70/75 mm cena / ks	EAN	75/75 mm cena / ks	EAN
□ 8x8 / 9x9 mm	Kč € 390,- 16,-	74408	440,- 18,-	079982	440,- 18,-	74422	490,- 20,-	74446	540,- 22,-	080001	540,- 22,-	080025	540,- 22,-	062700
□ 8x8 mm	Kč € 350,- 14,-	74392	400,- 16,-	079999	400,- 16,-	74415	450,- 18,-	74439	490,- 20,-	080018	490,- 20,-	080032	490,- 20,-	062694

Rozety Design 2000, 2004	SNi	EAN	SNi - br.	EAN	Cr	EAN	TiN-S	EAN	TiN-C	EAN	TiN-K	EAN	TiN-A	EAN	
	cena / pár		cena / pár		cena / pár		cena / pár		cena / pár		cena / pár		cena / pár		
kulatá dozická	Kč €	77,- 3,2	034936	77,- 3,2	037357	140,- 5,3	037142	300,- 12,-	034950	300,- 12,-	037180	300,- 12,-	037210	300,- 12,-	037241
kulatá cylindrická	Kč €	77,- 3,2	037128	77,- 3,2	037364	140,- 5,3	037159	300,- 12,-	037173	300,- 12,-	037197	300,- 12,-	037227	300,- 12,-	037258
čtvercová dozická	Kč €	140,- 5,3	034943	140,- 5,3	037388	190,- 7,4	037166	360,- 14,-	034967	360,- 14,-	037203	360,- 14,-	037234	360,- 14,-	037265
čtvercová cylindrická	Kč €	140,- 5,3	037135	140,- 5,3	72152	190,- 7,4	72176	360,- 14,-	72190	360,- 14,-	72213	360,- 14,-	72237	360,- 14,-	72251

Spodní krycí rozety včetně plast. podrozet a vrutů (EAN spodních rozet dalších designových řad jsou uvedeny v tabulkách přímo u dveřních klik).

Rozety NRz	NRz	EAN	Objekt titán	EAN	
	cena / pár		cena / pár		
kulatá dozická	Kč €	77,- 3,2	034974	300,- 12,-	034998
kulatá cylindrická	Kč €	77,- 3,2	037272	300,- 12,-	037333
čtvercová dozická	Kč €	140,- 5,3	034981	360,- 14,-	035001
čtvercová cylindrická	Kč €	140,- 5,3	037289	360,- 14,-	037340

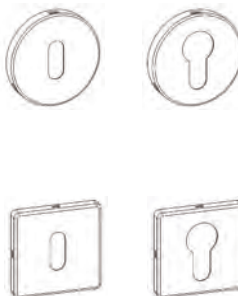

Redukce	10 mm	EAN	15 mm	EAN	18 mm	EAN	20 mm	EAN	30 mm	EAN
	cena / ks		cena / ks		cena / ks		cena / ks		cena / ks	
4/6 mm	Kč €	12,- 0,5	035070	14,- 0,6	035087					
5/6 mm	Kč €	12,- 0,5	035094	14,- 0,6	035100					
5/8 mm	Kč €							12,- 0,5	035117	
6/7 mm	Kč €			12,- 0,5	50570					
6/8 mm	Kč €				14,- 0,6	28050		16,- 0,7	035124	
8/8,5 mm	Kč €							16,- 0,7	50594	
8/9 mm	Kč €						20,- 0,8	28579	20,- 0,8	035131
8/10 mm	Kč €							20,- 0,8	50587	



Komponenty k zámkům a pantům na sklo

Střední díl pantu	cena ks	EAN	
	Kč €	44,- 1,8	88221



Podložka pro kliku	cena ks	EAN	
černá	Kč €	12,- 0,5	88290
stříbrná	Kč €	12,- 0,5	88306



Vanička do zárubně krycí	cena ks	EAN	
černá	Kč €	19,- 0,8	90897
stříbrná	Kč €	19,- 0,8	90903



Vložka závěsu k pantům na sklo	cena ks	EAN	
	Kč €	60,- 2,4	88238

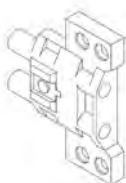

Střední díl pantu do kovové zárubně	cena ks	EAN	
	Kč €	54,- 2,2	90866



Spodní díl pantu	cena ks	EAN	
	Kč €	44,- 1,8	90873



Spodní díl pantu do kovové zárubně	cena ks	EAN	
	Kč €	54,- 2,2	90880



Protiplech do dřevěné zárubně	Sní cena / ks	EAN	Sní - br. cena / ks	EAN	Cr cena / ks	EAN	TiN-C cena / ks	EAN	TiN-K cena / ks	EAN	TiN-B cena / ks	EAN	
	Kč €	190,- 7,8	88245	190,- 7,8	90859	240,- 9,8	88252	360,- 14,7	88276	390,- 15,9	88269	420,- 17,1	88283

Dveřní kliky rozetové



od 942,- Kč
38,- EUR

Dveřní kliky štítové



od 1048,- Kč
42,- EUR

Zámkové rozety

od 92,- Kč
4,- EUR



Západky

od 1198,- Kč
48,- EUR



Kované kování

Spojením profesionálů M&T z oblasti konstrukce kování s tradiční výrobou uměleckého kovářství vzniká nová kategorie, nový směr v nabídce M&T s uceleným programem kování, příslušenství a doplňků pro dřevostavby, horské chalupy, historické objekty, restaurování a všechny příznivce tradičních kovářských výrobků.

Náš závazek – uspokojit i ty nenáročnější zákazníky nám ve spolupráci s tradiční kovářskou výrobou umožnil vyvinout řadu tradičních dveřních a okenních klik, příslušenství a doplňků ze železa, které prošlo procesem stárnutí.

Povrchová úprava **St-Z staré železo** je vytvářena zvláštním procesem, zdokonaleným v průběhu let, který umožňuje dosáhnout stárnutí železa zcela přirozeným způsobem, bez použití barevných nátěrových hmot. Takže konečný vizuální a hmatový výsledek je ve všech směrech identický jako opravdový starobylý kus.

Můžeme Vám nabídnout i mnohem víc ... díky kreativním a designovým dovednostem pomůžeme vyřešit jakýkoliv speciální požadavek na míru podle výkresů nebo vzorků.

Úchytky

od 194,- Kč
8,- EUR



Dveřní panty

od 383,- Kč
16,- EUR



Zámky

od 589,- Kč
24,- EUR



Mušle

od 190,- Kč
8,- EUR



Okenní kliky

od 493,- Kč
20,- EUR



Madla

od 559,- Kč
23,- EUR



**Zámky s klikou**

od 2181,- Kč
88,- EUR

Dveřní klepadla

od 966,- Kč
39,- EUR

**Okenní kování**

od 1130,- Kč
46,- EUR

Okenní kliky s externími tyčemi

od 784,- Kč
32,- EUR

**Klíče**

od 146,- Kč
6,- EUR

**Závory**

od 579,- Kč
24,- EUR

**Věšáčky**

od 360,- Kč
15,- EUR

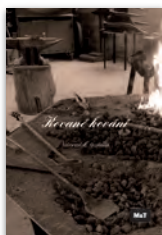

M&T

Maximal

MINIMAL

Maximal kůže

Prezentační panely a vzorkovnice produktů

Prezentační systém M&T je připraven pro přehlednou prezentaci produktů, kde je možnost volby umístění – tzn. buď do prostoru, nebo na stěnu s možností výběru vystavených vzorků, které jsou umístěny na plexi destičkách. Výhodou je flexibilita při výměně vzorků, kdy stačí pouze vyměnit plexi destičku bez jakékoliv další montáže a demontáže. Samozřejmostí prezentací M&T je nadstandardní design prezentací, který odpovídá kvalitě vystavovaných produktů. K nejvyšším řadám kování jsou dále připraveny speciální vzorkové edice určené pro náročné zákazníky, kteří chtějí při vlastním výběru poznat možnosti povrchových úprav, barev a variant materiálů na produktech M&T.

Prezentační panel M&T oboustranný do prostoru



Prezentační panely M&T na stěnu



konstrukční varianty, materiálové provedení

- vyměnitelné plexi destičky 140 x 235 mm, tl. 5 mm
- materiál plexi bílé lesklé opálové sklo pro zvýraznění produktu
- kování montováno se systémem vratných pružin jako na dveřích
- 9 pozic – destiček na jedné ploše prezentace
- panely na stěnu lze sestavovat vedle sebe v libovolném počtu
- panel do prostoru je oboustranný s 18 pozicemi plexi destiček
- materiál panelu přírodní dýha teak – olejováno
- rozměr panelu do prostoru - podstavec 300 x 400, výška panelu 1700 mm
- rozměr panelu na stěnu - šířka 380 mm, výška 1700 mm

Chráněné průmyslové vzory

design

prezentační panely M&T
se systémem vyměnitelných destiček

Využijte všech výhod a možností spolupráce a staňte se partnery M&T

Vzorkovnice Mimolimit s nabídkou dřevin rukojeti
a povrchových úprav / barev rukojeti
EAN 27091 ... 2000,- Kč / 80,- EUR



Kompletní vzorkovnice kování Minimal / Maximal
s designy všech produktů a vzorkovnicí povrchových úprav / barev
EAN 003451 ... 4000,- Kč / 160,- EUR



Kompletní vzorkovnice povrchů, 15 povrchových úprav / barev
EAN 030761 ... 1950,- Kč / 78,- EUR



Vzorkovnice kování na sklo M&T Glass s designy všech variant zámků a povrchových úprav / barev
EAN 008463 ... 2900,- Kč / 118,- EUR



Kompletní pořadač všech produktů M&T jednotlivých designových řad s technickými informacemi



Panel plexi s dvojicí klik pro prezentaci na stůl s možností volby typu klik na panel
EAN 008012 ... 1450,- Kč / 58,- EUR



A black and white photograph featuring a sleek, dark pen resting diagonally across a circular, metallic-looking object. The object has a brushed metal texture and the letters "M&T" are engraved on its top surface. The lighting is dramatic, creating strong highlights and deep shadows, which emphasizes the textures and forms of the objects. The background is a dark, uniform gradient.

M&T

SHOWROOMY, PRODEJNÍ SKLADY

M&T Praha

U Třešňovky 1795/2

tel.: +420 286 840 726

+420 776 741 233

e-mail: obchod@kliky-mt-praha.cz

www.kliky-mt-praha.cz

M&T Plzeň

Guldenerova 23

tel.: +420 377 243 423

+420 602 414 149

e-mail: objednavky@kliky-mt-plzen.cz

www.kliky-mt-plzen.cz

M&T Brno

Husovická 21

tel.: +420 545 211 213

e-mail: info@kliky-mt-brno.cz

www.kliky-mt-brno.cz

M&T Dobruška

Čs. odboje 1044

tel.: +420 491 474 632

+420 774 700 258

e-mail: info@kliky-mt.cz

www.kliky-mt.cz

M&T Bratislava

Tomášikova 10/F

tel.: +421 948 939 998

+421 948 682 182

e-mail: info@klucky-mt.sk

www.klucky-mt.sk

Tento katalog / ceník je pouze informativní s možností změn a úprav během kalendářního roku. Tiskové chyby jsou vyhrazeny. Veškerá foto jsou pouze ilustrativní, přesné materiálové a barevné provedení výrobků si prohlédněte u svého prodejce kování M&T. Katalog / ceník neobsahuje kompletní údaje o rozměrech, konstrukčním provedení, použití, systémech montáže. Kompletní údaje o výrobcích M&T jsou uvedeny na www.kliky-mt.cz.

Veškeré uváděné ceny v celém katalogu / ceníku jsou bez DPH.



Material & Technology s.r.o.

centrála

Čs. odboje 1044

518 01 Dobruška

tel.: +420 491 474 632

+420 774 700 258

e-mail: info@klinky-mt.cz

www.klinky-mt.cz

M&T Slovensko s.r.o.

Tomášikova 10/F

821 03 Bratislava

tel.: +421 948 939 998

+421 948 682 182

e-mail: info@klucky-mt.sk

www.klucky-mt.sk

