

# DVEŘNÍ SYSTÉM

## OTOČNÉ SYSTÉMY



skryté zárubně

zárubně Silence



zárubně Dynamik

# DVEŘNÍ SYSTÉM

Filozofií dveřního systému bylo umožnit architektům a bytovým designérům komplexní designové sjednocení různých technických řešení interiérových dveřních otvorů jak otočných, tak posuvných.

**DVEŘNÍ SYSTÉM** je unikátní a je chráněn patentovým úřadem, celou řadou užitých a průmyslových vzorů.

V současné době řešení obsahuje ucelené řady pro:

- Otočné systémy
- Skleněné stěny
- Posuvné systémy

## Otočné systémy

Obsah:

|                          |         |
|--------------------------|---------|
| SKRYTÉ ZÁRUBNĚ.....      | str. 3  |
| • Aktive 40/00 .....     | str. 4  |
| • Aktive 25/15.....      | str. 18 |
| • Emotive 47/15.....     | str. 28 |
| • kování k zárubním..... | str. 42 |
| ZÁRUBNĚ SILENCE.....     | str. 44 |
| ZÁRUBNĚ DYNAMIK.....     | str. 52 |

## Skryté zárubně

Jsou zárubně v jedné rovině se stěnou, které umožní dveřím přesně lícovat se stěnou.

Prostory tak získají čisté linie a rovné stěny neruší zbytečné výčnělky. Vše působí velmi esteticky.

Nová technologie zárubní, závěsných 3D seřiditelných pantů a magnetických protiplechů pomáhá ukryt tyto součásti dveří do stěny, takže neruší celkový vzhled.

Skryté zárubně jsou novým bytovým konceptem, který dodává obytnému prostoru nový čistý styl.

Se stěnou z jedné strany lícuje i dveře, které se mohou v jedné stěně otvírat dovnitř a druhé ven.

Při pohledu na stěnu se dveřmi zabudovanými ve skryté zárubni, vidíme jen dveře v jinak kompaktní hladké stěně.

Skryté zárubně jsou vhodné do zděných i sádkartonových příček.

## Modelové řady skrytých zárubní Aktive a Emotive

### Model Aktive:

Skryté zárubně Aktive nabízíme ve dvou typech Aktive 25/15 a Aktive 40/00. Zárubeň Aktive 25/15 je určena pro případy, kde je potřeba otvírat dveřní křídlo směrem od sebe z pohledové strany, je k tomu zapotřebí osadit zárubně dveřmi s polodrážkou. Zárubeň typu Aktive 40/00 určena k otevírání bezpolodrážkových dveří směrem k sobě z pohledové strany. Bezobložková zárubeň Aktive pro otočné dveře se skládá z pohledového rámu – 2 ks bočnic a 1 ks nadpraží, které jsou vyrobeny z hliníkových profilů a vzájemně spojeny tvoří konstrukčně tuhý celek.

Dle hmotnosti dveří a typů pantů se používají pro standardní výšky dveří do 2100mm 2 panty, nad 2100mm se používají 3 panty. Zámek doporučujeme s magnetickou střelkou. Pohledový rám je osazen těsněním z měkčeného PVC umožňujícím bezhlučné zavírání dveří. Pomocí příslušných kotvicích prvků se pohledový rám napevno zabudovává do stavby.

Pro snížení rizika tvorby prasklin doporučujeme při montáži výrobku použít vysoce pružný, extrémně přilnavý a snadno brousitelný tmel, který je dodávaný k zárubni pro SDK příčku a u zděné příčky perlínku.

**V případě použití zárubně Aktive 40/00 i 25/15 na stejné stěně vedle sebe a požadavku na dodržení stejné pohledové výšky je nutné u zárubně Aktive 25/15 přičíst 12mm na výšku.**

### Model Emotive:

Tento model je ideální pro ty, kteří chtějí mít moderní dveřní průchod a přesto se nechtějí ohraničeného průchodu úplně vzdát. Hliníkový rámeček skryté zárubně Emotive má kolem průchodu šířku 18mm.

U skrytých zárubní Emotive pro jednokřídlé otočné dveře je jedno, zda dveře otevíráme „do“ nebo „z“ místnosti – z pohledové strany vypadají stejně a opět lícuje s příčkou, která může být zděná i z SDK profilů. Co se týká samotných dveří – pro klasické otevírání ve směru k sobě i od sebe (reverzně) slouží dveře o celkové tloušťce 62mm s polodrážkou 15mm.

Bezobložková zárubeň Emotive pro otočné dveře se skládá z vnějšího (zazdívacího) a vnitřního (pohledového) rámu, které jsou vyrobeny z hliníkových profilů a vzájemně spojeny tvoří konstrukčně tuhé celky.

Dle hmotnosti dveří a typů pantů se používají pro standardní výšky dveří do 2100mm 2 panty, nad 2100mm se používají 3 panty. Zámek doporučujeme s magnetickou střelkou. Pohledový rám je osazen těsněním z měkčeného PVC umožňujícím bezhlučné zavírání dveří. Pomocí příslušných kotvicích prvků se vnější (zazdívací) rám napevno zabudovává do stavby. Pro snížení rizika tvorby prasklin doporučujeme při montáži výrobku použít vysoce pružný, extrémně přilnavý a snadno brousitelný tmel, který je běžně dostupný na trhu nebo SDK pásku. Na vnější (zazdívací) rám se šroubuje vnitřní (pohledový) rám.

Průchozí otvor zůstává lemován pohledovým hliníkovým rámečkem o šířce 18mm.

**V případě použití zárubně Emotive na stejné stěně vedle sebe a požadavku na dodržení stejné pohledové výšky je nutné u zárubně Emotive pro otevírání dveří od sebe přičíst 15mm na výšku a to z důvodů falcových dveří.**

**AKTIVE**



## Model Aktive

- určeno pro dveře tloušťky 40 mm
- vyrábíme dva typy **Aktive 25/15 pro otvírání dveří od sebe** (reverzní) – polodrážkové dveře s polodrážkou 15 mm a **Aktive 40/00 pro otvírání dveří k sobě** (klasické) – bezpolodrážkové dveře
- použití pro SDK i zed'
- zárubeň je opatřena 2 panty (pro výšku dveří do 2100 mm) a protiplechem, který v kombinaci se zámkem dveří umožňuje uzamčení dveřního křídla, pro dveře s vyšší hmotností se používají 3 panty a více
- zárubeň je osazena těsněním z měkčeného PVC pro bezhlučné zavírání
- zárubně vyrábíme i bez nadpraží, nebo do šikmých půdních prostor
- nabízíme výšku zárubně až do 3700 mm
- vyrábíme i atypické rozměry, jak šířkové tak i výškové
- zárubně jsou vyráběny v eloxovaném hliníku nebo RAL barvách
- záruka na zárubně je 5 let
- výroba je v ČR a dodací lhůta je 2 týdny



Aktive 40/00



Aktive 25/15





JAP 910

Skrytá zárubeň

Aktive 40/00

pro dřevěné dveře

| JAP 910 SKRYTÁ ZÁRUBEŇ AKTIVE 40/00 pro dřevěné dveře výška 1970 mm |                                       |   |  |
|---|---------------------------------------|---|--|
| čistý průchod po osazení zárubně D x J                              | celkové rozměry otočné zárubně E x H* | standardní rozměr dřevěného dveřního křídla C x L | tloušťka dveřního křídla – bezpolodrážkového |
| 602 x 1970  | 721 x 2029,5                          | 620 x 1972  | 40   |
| 702 x 1970  | 821 x 2029,5                          | 720 x 1972  |  |
| 802 x 1970  | 921 x 2029,5                          | 820 x 1972  |  |
| 902 x 1970  | 1021 x 2029,5                         | 920 x 1972  |  |
| 1002 x 1970   | 1121 x 2029,5                         | 1020 x 1972                                       |  |

| JAP 910 SKRYTÁ ZÁRUBEŇ AKTIVE 40/00 pro dřevěné dveře výška 2100 mm |                                       |   |  |
|---|---------------------------------------|---|--|
| čistý průchod po osazení zárubně D x J                              | celkové rozměry otočné zárubně E x H* | standardní rozměr dřevěného dveřního křídla C x L | tloušťka dveřního křídla – bezpolodrážkového |
| 602 x 2100  | 721 x 2159,5                          | 620 x 2102  | 40   |
| 702 x 2100  | 821 x 2159,5                          | 720 x 2102  |  |
| 802 x 2100  | 921 x 2159,5                          | 820 x 2102  |  |
| 902 x 2100  | 1021 x 2159,5                         | 920 x 2102  |  |
| 1002 x 2100   | 1121 x 2159,5                         | 1020 x 2102                                       |  |

mezera mezi zárubní a dveřním křídlem je 3mm, mezera mezi podlahou a dveřním křídlem je 7mm

\* vnější rozměr zárubně včetně L kotev

Standardní čistý průchod je 1958, 1970, 2088 a 2100 mm. Atypické rozměry od 1975 až do 3700 mm. Doporučené rozměry hrubého stavebního otvoru do zděných systémů jsou H + 10 mm x E + 20 mm. U suché výstavby odpovídají rozměrům E x H. Zárubeň je při použití kotev určena na dokončenou tl. příčky 125 mm a vyšší. Otvor je nutné opatřit překladem – zárubeň není schopná nést zatížení.

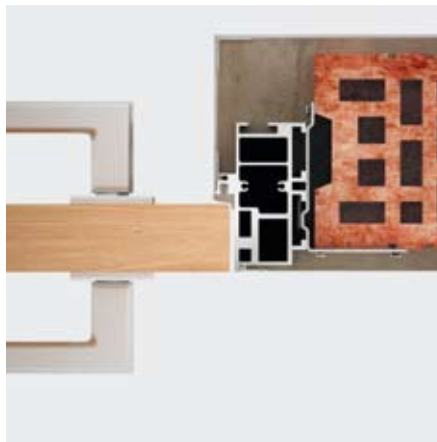
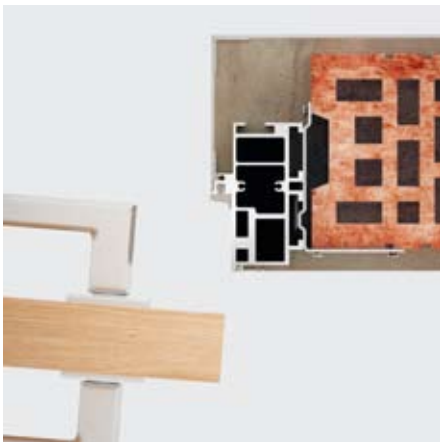

Nabízíme i dvoukřídlovou variantu Aktive 40/00 pro šířky průchodu 1250–2050 mm.

Nabízené možnosti řešení zárubní:

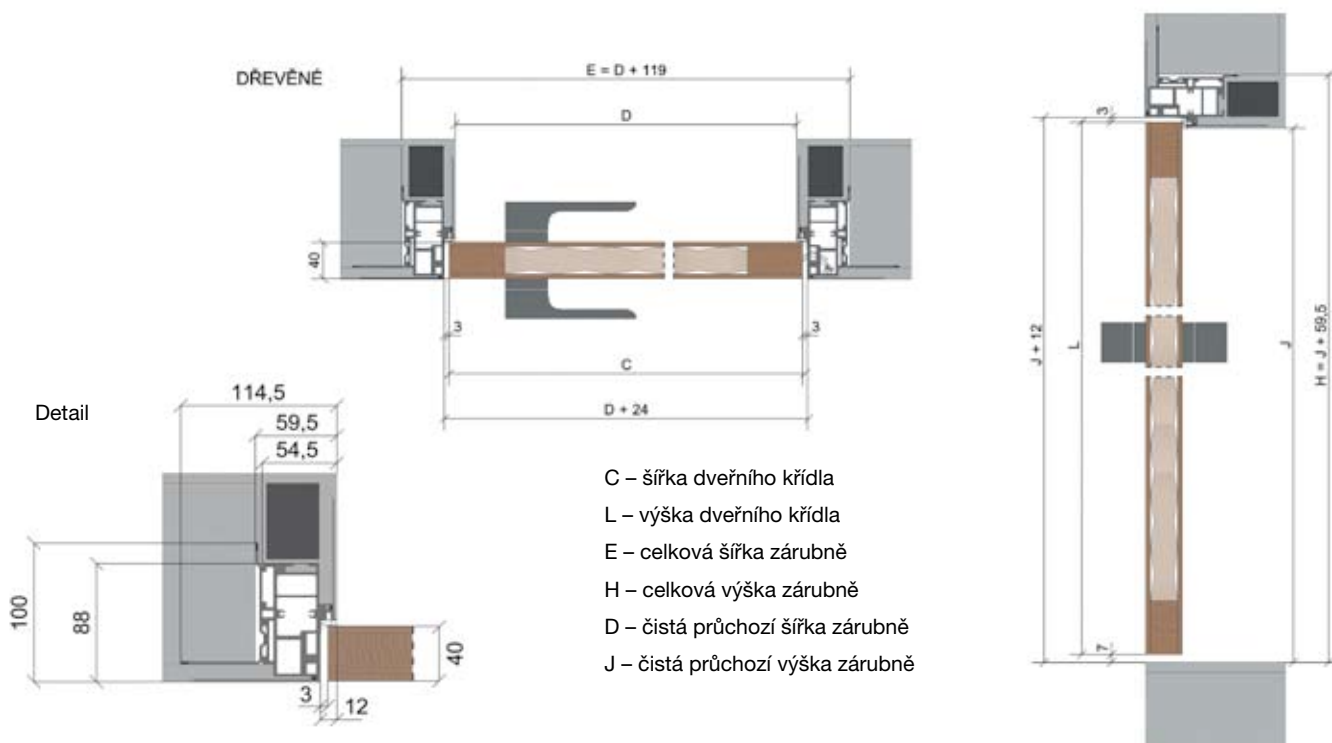

Nabízené kování:

- pant Tectus 340
- pant Ceam 1130
- protiplech magnetický regulovatelný M&T
- protiplech magnetický neregulovatelný M&T
- magnetický protiplech pro dveře Sapeli
- magnetický protiplech zkrácený pro dveře Sapeli
- magnetický zámek cylindrický, dózický, WC



A modern interior scene featuring a bright red door with a glass panel. The glass panel shows a forest scene with trees and a path. The door is set in a white wall. To the left of the door is a window with a white frame. In the foreground, there is a potted plant with green leaves in a dark grey pot. The floor is dark grey. The text is centered on the white wall.

JAP 910  
Skrytá zárubeň  
AKTIVE 40/00  
pro dveře MASTER

### JAP 910 SKRYTÁ ZÁRUBEŇ AKTIVE 40/00 pro dveře Master výška 1970 mm

| čistý průchod po osazení zárubně D x J | celkové rozměry otočné zárubně E x H* | standardní rozměr dveřního křídla C x L | tloušťka dveřního křídla – bezpolodrážkového |
|--|---------------------------------------|---|--|
| 602 x 1970                             | 721 x 2029,5                          | 620 x 1972                              | 40   |
| 702 x 1970                             | 821 x 2029,5                          | 720 x 1972                              |  |
| 802 x 1970                             | 921 x 2029,5                          | 820 x 1972                              |  |
| 902 x 1970                             | 1021 x 2029,5                         | 920 x 1972                              |  |
| 1002 x 1970                            | 1121 x 2029,5                         | 1020 x 1972                             |  |

### JAP 910 SKRYTÁ ZÁRUBEŇ AKTIVE 40/00 pro dveře Master výška 2100 mm

| čistý průchod po osazení zárubně D x J | celkové rozměry otočné zárubně E x H* | standardní rozměr dveřního křídla C x L | tloušťka dveřního křídla – bezpolodrážkového |
|--|---------------------------------------|---|--|
| 602 x 2100                             | 721 x 2159,5                          | 620 x 2102                              | 40   |
| 702 x 2100                             | 821 x 2159,5                          | 720 x 2102                              |  |
| 802 x 2100                             | 921 x 2159,5                          | 820 x 2102                              |  |
| 902 x 2100                             | 1021 x 2159,5                         | 920 x 2102                              |  |
| 1002 x 2100                            | 1121 x 2159,5                         | 1020 x 2102                             |  |

mezera mezi zárubní a dveřním křídlem je 3 mm, mezera mezi podlahou a dveřním křídlem je 7 mm

\* vnější rozměr zárubně včetně L kotev

Standardní čistý průchod je 1958, 1970, 2088 a 2100 mm. Atypické rozměry od 1975 až do 3700 mm. Doporučené rozměry hrubého stavebního otvoru do zděných systémů jsou H + 10 mm x E + 20 mm. U suché výstavby odpovídají rozměrům E x H. Zárubeň je při použití kotev určena na dokončenou tl. příčky 125 mm a vyšší. Otvor je nutné opatřit překladem – zárubeň není schopná nést zatížení.

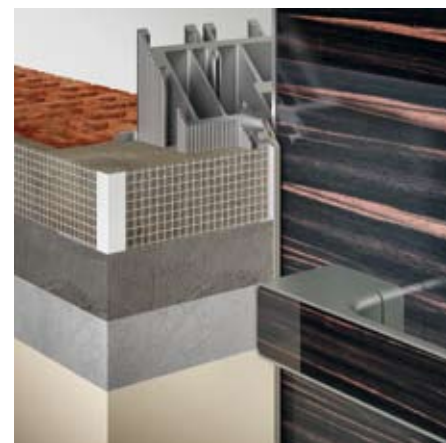
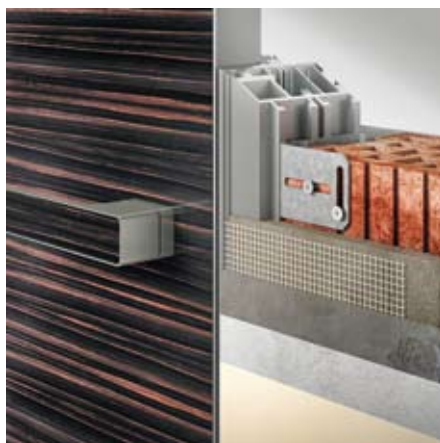
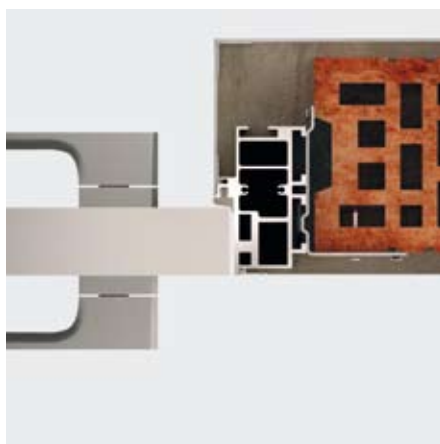
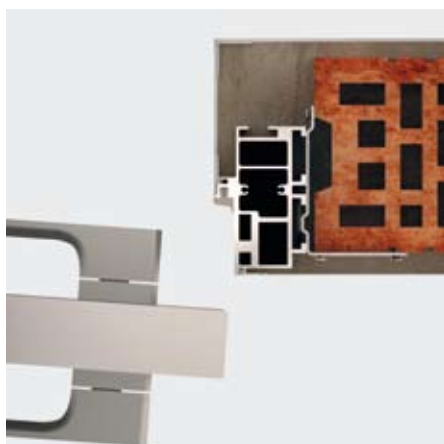

Nabízené možnosti řešení zárubní:

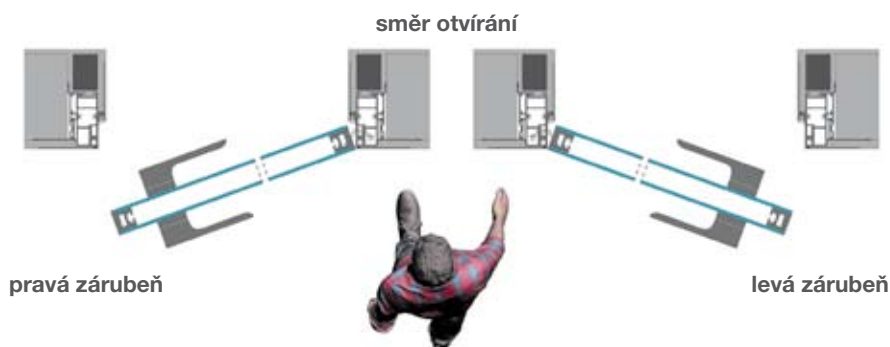
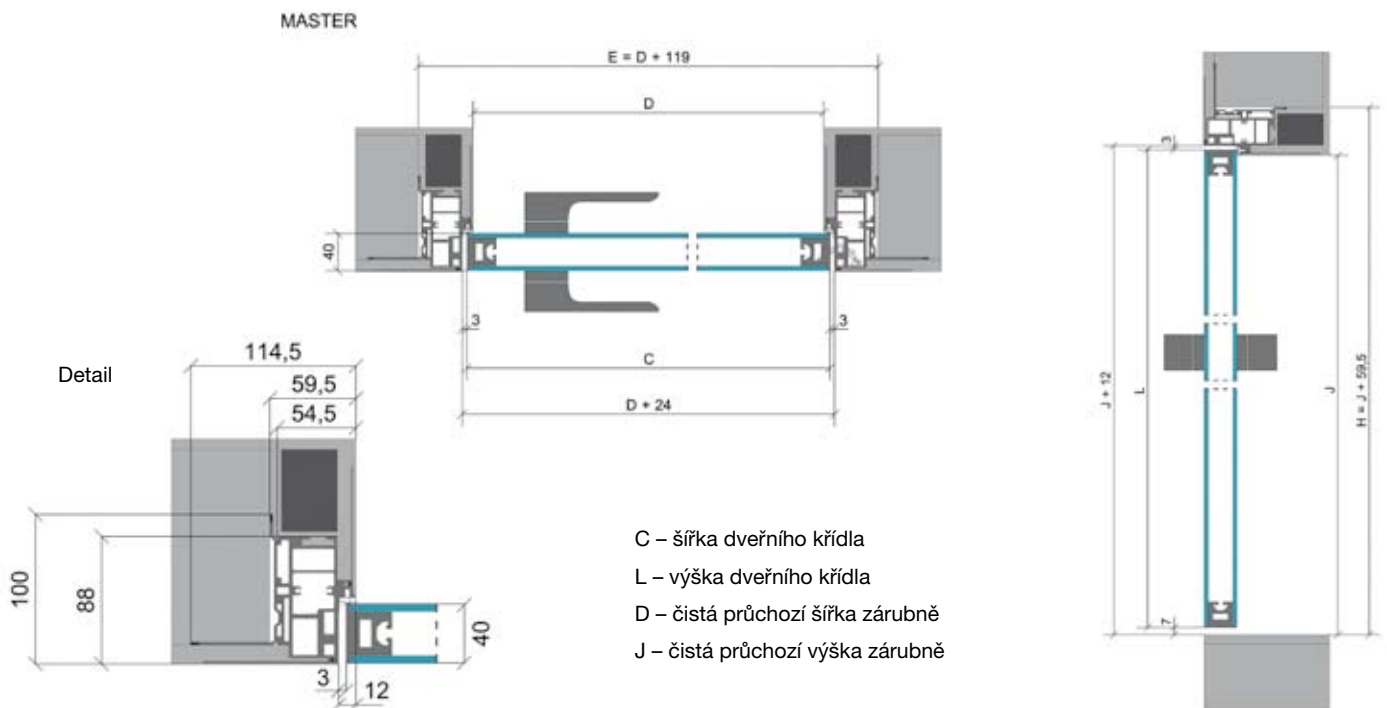
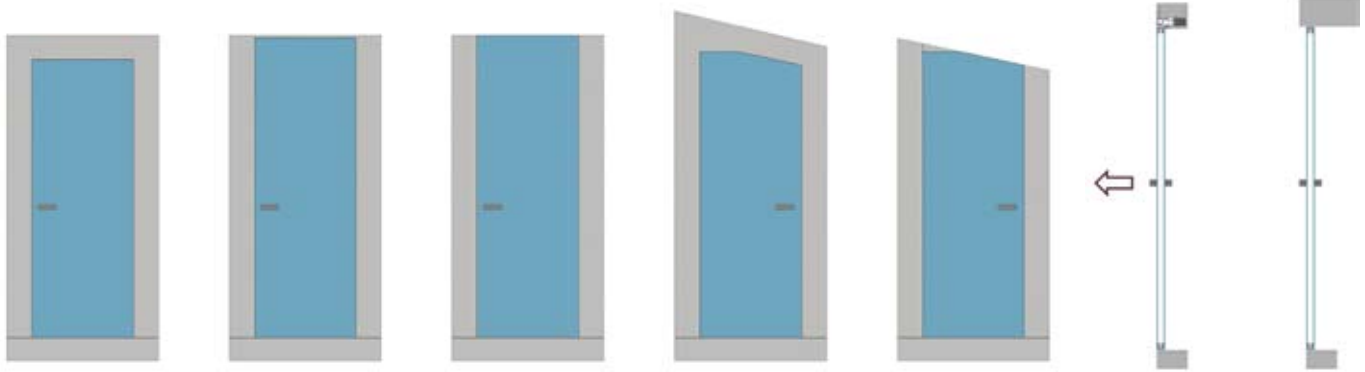

Nabízené kování:

- pant SFS W-TEC 3D
- protiplech magnetický regulovatelný protiplech M&T
- protiplech magnetický neregulovatelný M&T
- kliky Minimal SNI broušeno
- rozeta Minimal cylindrická, dózická, WC SNI broušeno
- magnetický zámek cylindrický, dózický, WC



JAP 910  
Skrytá zárubeň  
Aktive 40/00  
pro dveře  
STRONG



**JAP 910 SKRYTÁ ZÁRUBEŇ AKTIVE 40/00 pro dveře Strong výška 1970 mm**

| čistý průchod<br>po osazení<br>zárubně D x J | celkové rozměry<br>otočné zárubně<br>E x H* | standardní<br>rozměr dveřního<br>křídla C x L | tloušťka<br>dveřního křídla<br>– bezpolodrážkového |
|--|---|---|--|
| 602 x 1970                                   | 721 x 2029,5                                | 618 x 1972                                    | 40   |
| 702 x 1970                                   | 821 x 2029,5                                | 718 x 1972                                    |  |
| 802 x 1970                                   | 921 x 2029,5                                | 818 x 1972                                    |  |
| 902 x 1970                                   | 1021 x 2029,5                               | 918 x 1972                                    |  |
| 1002 x 1970                                  | 1121 x 2029,5                               | 1018 x 1972                                   |  |

**JAP 910 SKRYTÁ ZÁRUBEŇ AKTIVE 40/00 pro dveře Strong výška 2100 mm**

| čistý průchod<br>po osazení<br>zárubně D x J | celkové rozměry<br>otočné zárubně<br>E x H* | standardní<br>rozměr dveřního<br>křídla C x L | tloušťka<br>dveřního křídla<br>– bezpolodrážkového |
|--|---|---|--|
| 602 x 2100                                   | 721 x 2159,5                                | 618 x 2102                                    | 40   |
| 702 x 2100                                   | 821 x 2159,5                                | 718 x 2102                                    |  |
| 802 x 2100                                   | 921 x 2159,5                                | 818 x 2102                                    |  |
| 902 x 2100                                   | 1021 x 2159,5                               | 918 x 2102                                    |  |
| 1002 x 2100                                  | 1121 x 2159,5                               | 1018 x 2102                                   |  |

mezera mezi zárubní a dveřním křídlem je 4 mm, mezera mezi podlahou a dveřním křídlem je 6 mm

\* vnější rozměr zárubně včetně L kotev

Standardní čistý průchod je 1958, 1970, 2088 a 2100 mm. Atypické rozměry od 1975 až do 3700 mm. Doporučené rozměry hrubého stavebního otvoru do zděných systémů jsou H + 10 mm x E + 20 mm. U suché výstavby odpovídají rozměrům E x H. Záruběň je při použití kotev určena na dokončenou tl. příčky 125 mm a vyšší. Otvor je nutné opatřit překladem – záruběň není schopná nést zatížení.

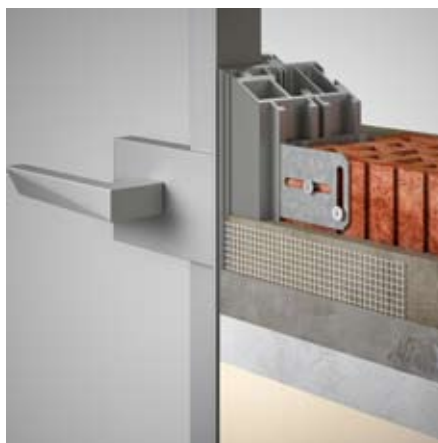
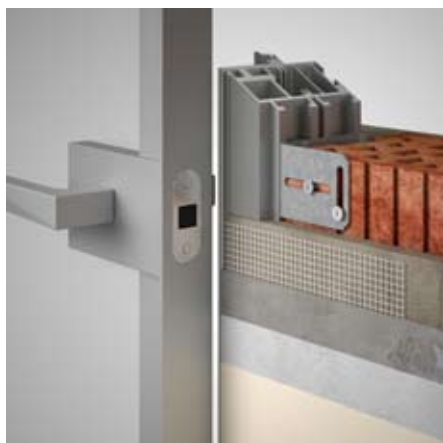
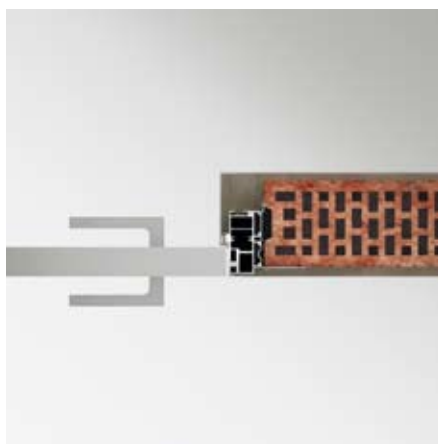
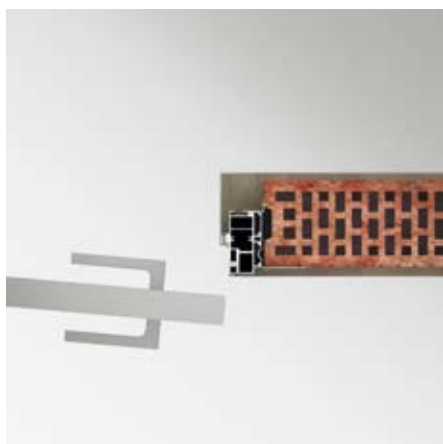



Nabízené možnosti řešení zárubní:

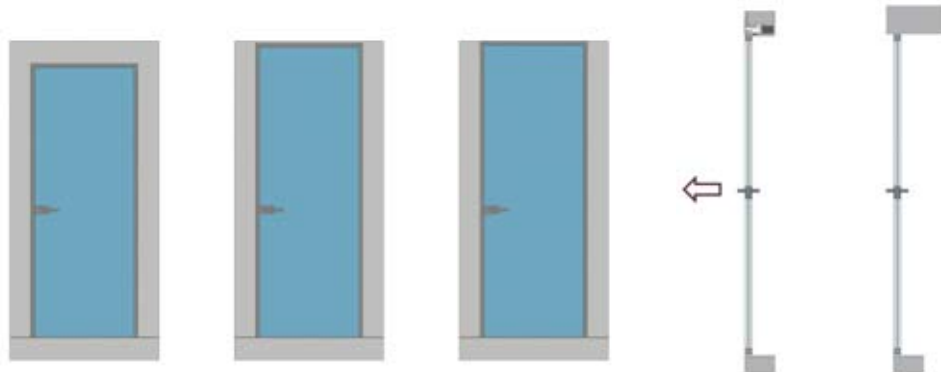

STRONG

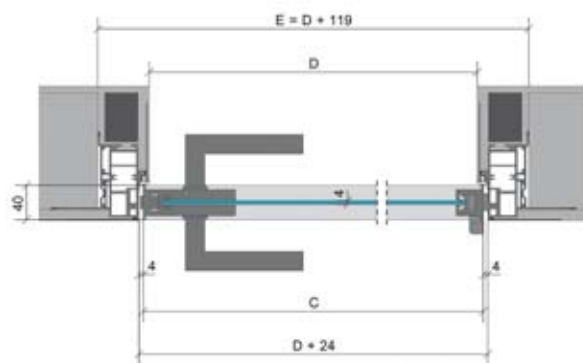

Detail

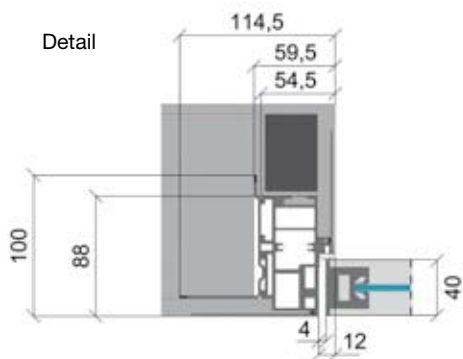

- C – šířka dveřního křídla
- L – výška dveřního křídla
- D – čistá průchozí šířka zárubně
- J – čistá průchozí výška zárubně

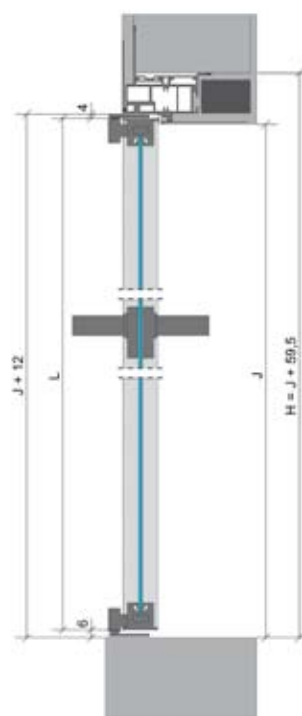

směr otvírání



pravá zárubeň

levá zárubeň

Nabízené kování:

- čipkový pant SFS CAB SQUARE • protiplech magnetický Bonaiti ke klice Fine
- protiplech magnetický regulovatelný M&T ke klice Grande • klika FINE včetně zámku
- klika Grande včetně zámku



JAP 910  
Skrytá zárubeň  
Aktive 40/00  
pro skleněné dveře

**JAP 910 SKRYTÁ ZÁRUBEŇ AKTIVE 40/00 pro skleněné dveře výška 1970 mm**

| čistý průchod po osazení zárubně D x J | celkové rozměry otočné zárubně E x H* | standardní rozměr skleněného dveřního křídla C x L | tloušťka skleněného křídla |
|--|---------------------------------------|--|----------------------------|
| 602 x 1970                             | 721 x 2029,5                          | 616 x 1970   | 8, 10, 12                  |
| 702 x 1970                             | 821 x 2029,5                          | 716 x 1970   |                            |
| 802 x 1970                             | 921 x 2029,5                          | 816 x 1970   |                            |
| 902 x 1970                             | 1021 x 2029,5                         | 916 x 1970   |                            |
| 1002 x 1970                            | 1121 x 2029,5                         | 1016 x 1970  |                            |

**JAP 910 SKRYTÁ ZÁRUBEŇ AKTIVE 40/00 pro skleněné dveře výška 2100 mm**

| čistý průchod po osazení zárubně D x J | celkové rozměry otočné zárubně E x H* | standardní rozměr skleněného dveřního křídla C x L | tloušťka skleněného křídla |
|--|---------------------------------------|--|----------------------------|
| 602 x 2100                             | 721 x 2159,5                          | 616 x 2100   | 8, 10, 12                  |
| 702 x 2100                             | 821 x 2159,5                          | 716 x 2100   |                            |
| 802 x 2100                             | 921 x 2159,5                          | 816 x 2100   |                            |
| 902 x 2100                             | 1021 x 2159,5                         | 916 x 2100   |                            |
| 1002 x 2100                            | 1121 x 2159,5                         | 1016 x 2100  |                            |

mezera mezi zárubní a dveřním křídlem je 5 mm, mezera mezi podlahou a dveřním křídlem je 7 mm

\* vnější rozměr zárubně včetně L kotev

**Standardní čistý průchod je 1958, 1970, 2088 a 2100 mm. Atypické rozměry od 1975 až do 3700 mm. Doporučené rozměry hrubého stavebního otvoru do zděných systémů jsou H + 10 mm x E + 20 mm. U suché výstavby odpovídají rozměrům E x H. Zárubeň je při použití kotev určena na dokončenou tl. příčky 125 mm a vyšší. Otvor je nutné opatřit překladem – zárubeň není schopná nést zatížení.**

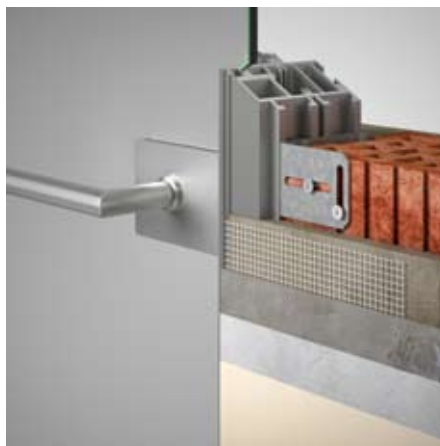
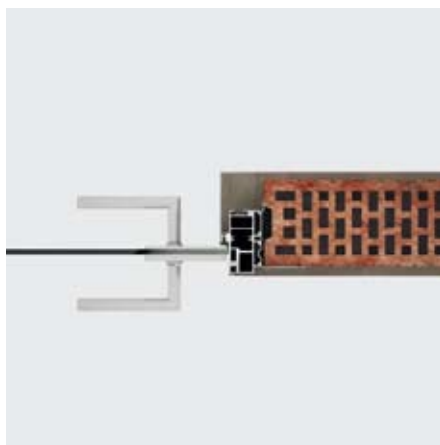
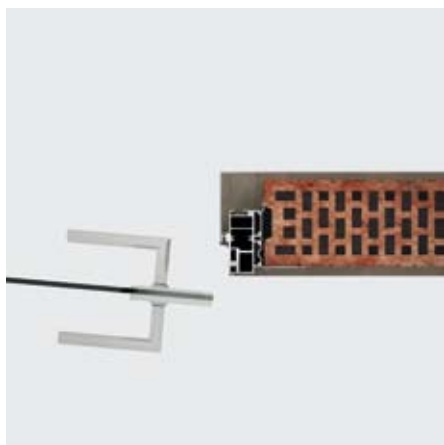

Nabízíme i dvoukřídlovou variantu Aktive 40/00 pro šířky průchodu 1250–2050 mm. Pro dvoukřídlové varianty je nutné použít kliky s protikusem na sklo dle nabídky katalogu skleněných stěn.

Nabízené možnosti řešení zárubní:

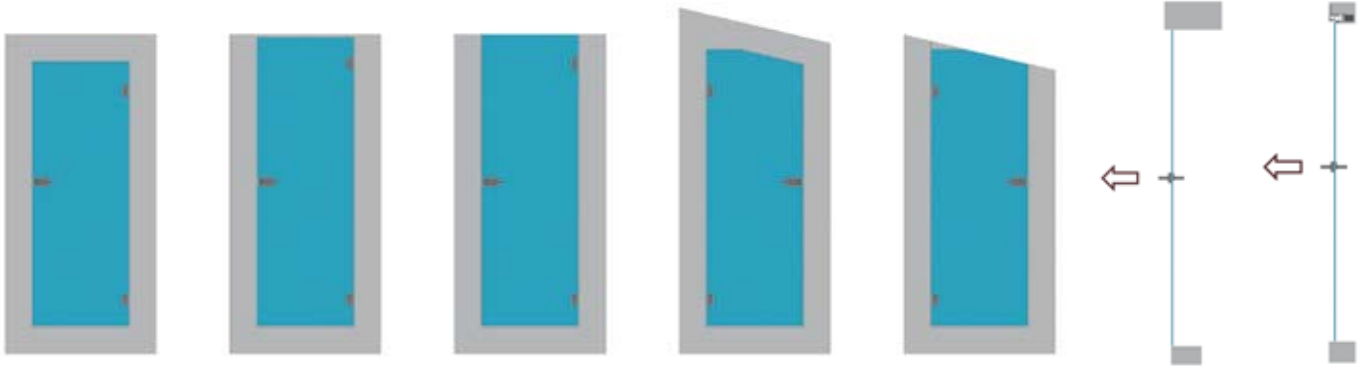

SKLENĚNÉ DVEŘE

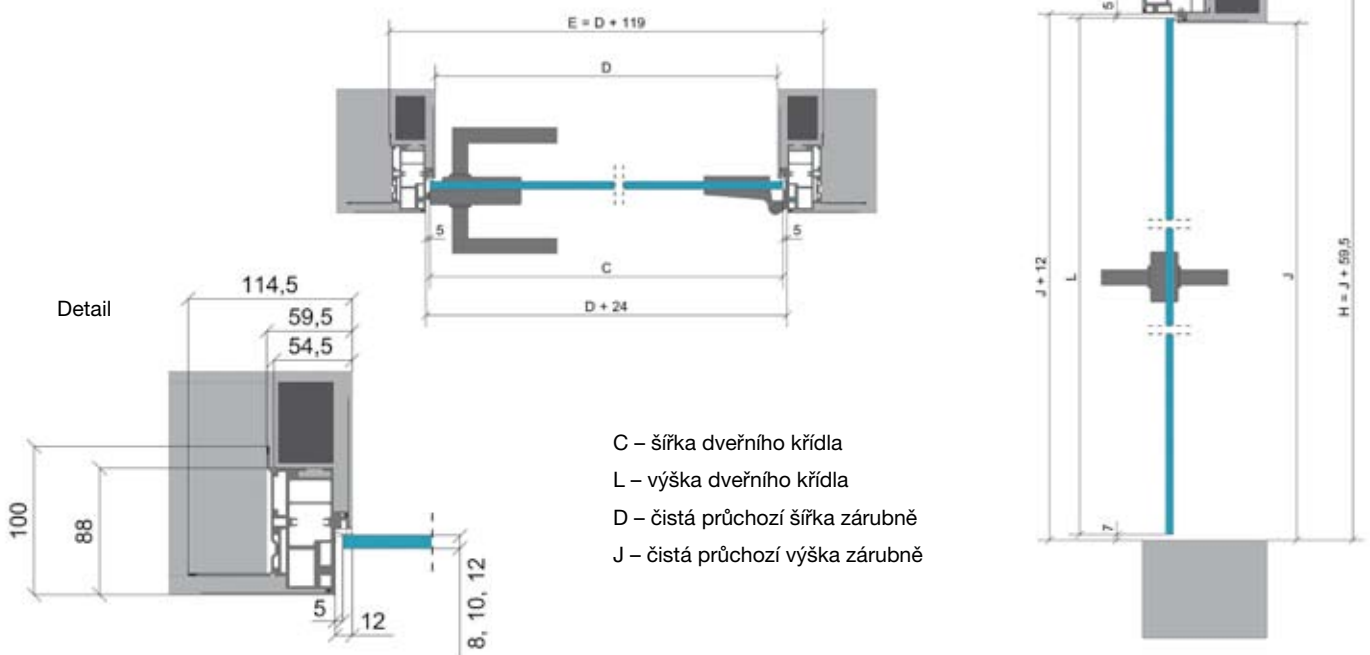

směr otvírání

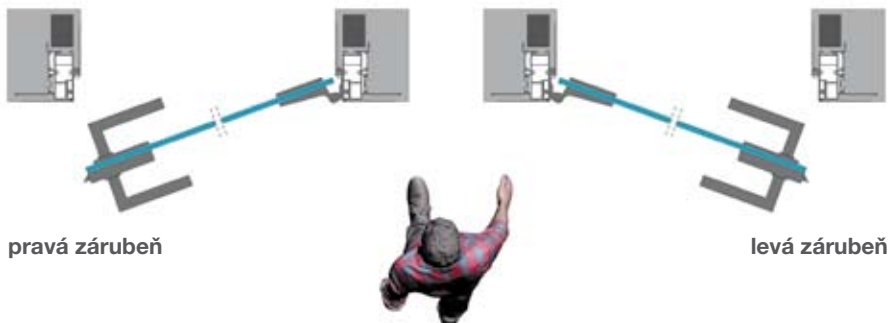

Nabízené kování:

- pant Vertical • pant Horizont • klika Magnetik bez zámku • klika Magnetik s WC zámek
- protiplech magnetický regulovatelný M&T • protiplech magnetický neregulovatelný M&T





JAP 915  
skrytá zárubeň  
Aktive 25/15  
pro dřevěné dveře



**JAP 915 SKRYTÁ ZÁRUBEŇ AKTIVE 25/15 pro dřevěné dveře výška 1970 mm**

| čistý průchod<br>po osazení<br>zárubně D x J | celkové rozměry<br>otočné zárubně<br>E x H* | standardní rozměr<br>dřevěného dveřního<br>křídla C x L | tloušťka<br>dveřního křídla<br>– polodrážkového |
|--|---|---|---|
| 602 x 1970                                   | 724 x 2031                                  | 626 x 1975  | 40  |
| 702 x 1970                                   | 824 x 2031                                  | 726 x 1975  |   |
| 802 x 1970                                   | 924 x 2031                                  | 826 x 1975  |   |
| 902 x 1970                                   | 1024 x 2031                                 | 926 x 1975  |   |
| 1002 x 1970                                  | 1124 x 2031                                 | 1026 x 1975   |   |

**JAP 915 SKRYTÁ ZÁRUBEŇ AKTIVE 25/15 pro dřevěné dveře výška 2100 mm**

| čistý průchod<br>po osazení<br>zárubně D x J | celkové rozměry<br>otočné zárubně<br>E x H* | standardní rozměr<br>dřevěného dveřního<br>křídla C x L | tloušťka<br>dveřního křídla<br>– polodrážkového |
|--|---|---|---|
| 602 x 2100                                   | 724 x 2161                                  | 626 x 2105  | 40  |
| 702 x 2100                                   | 824 x 2161                                  | 726 x 2105  |   |
| 802 x 2100                                   | 924 x 2161                                  | 826 x 2105  |   |
| 902 x 2100                                   | 1024 x 2161                                 | 926 x 2105  |   |
| 1002 x 2100                                  | 1124 x 2161                                 | 1026 x 2105   |   |

mezera mezi zárubní a dveřním křídlem je 3 mm, mezera mezi podlahou a dveřním křídlem je 7 mm

\* vnější rozměr zárubně včetně L kotev

Standardní čistý průchod je 1970, 1982, 2100 a 2112 mm. Atypické rozměry od 1975 až do 3700 mm. Doporučené rozměry hrubého stavebního otvoru do zděných systémů jsou H + 10 mm x E + 20 mm. U suché výstavby odpovídají rozměrům E x H. Zároveň je při použití kotev určena na dokončenou tl. příčky 125 mm a vyšší. Otvor je nutné opatřit překladem – záruka není schopná nést zatížení.

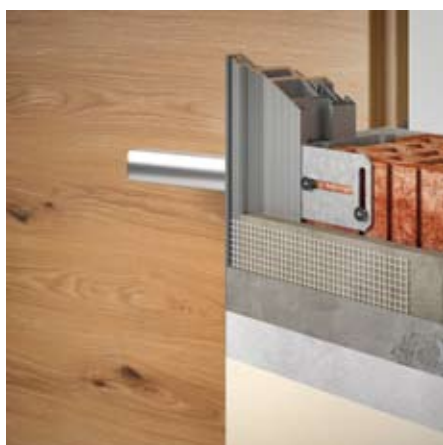
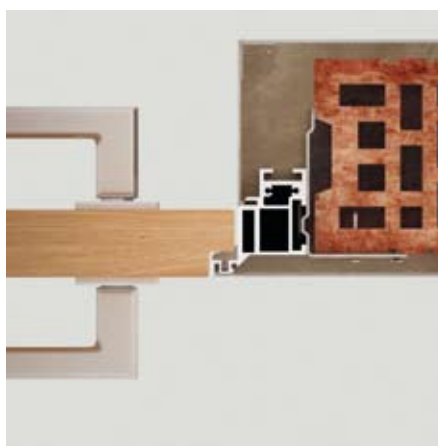

Nabízíme i dvoukřídlovou variantu Aktive 25/15 pro šířky průchodu 1250–2050 mm.

Nabízené možnosti řešení zárubní:



DŘEVĚNÉ

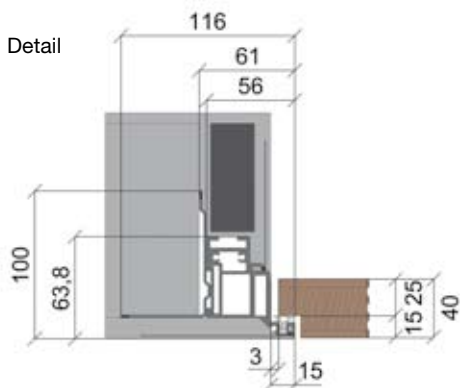
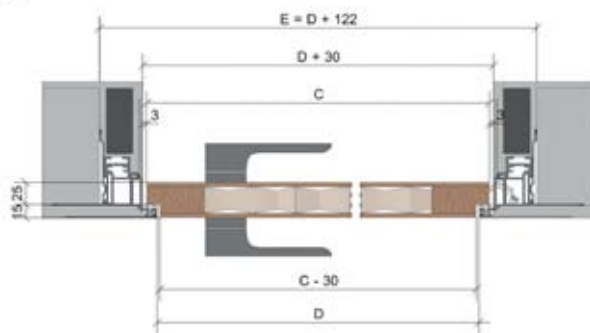

- C – šířka dveřního křídla
- L – výška dveřního křídla
- E – celková šířka zárubně
- H – celková výška zárubně
- D – čistá průchozí šířka zárubně
- J – čistá průchozí výška zárubně

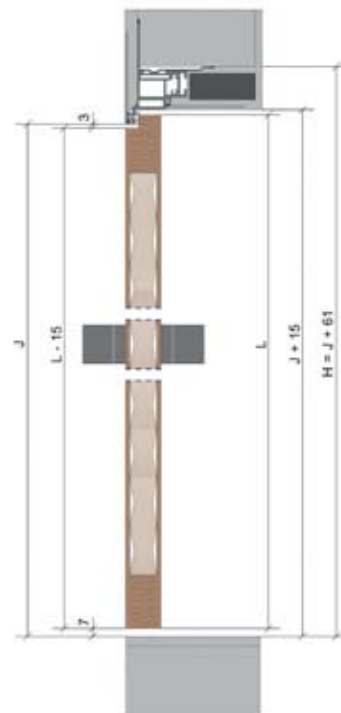

Nabízené kování:

- pant Tectus 240
- protiplech magnetický regulovatelný M&T
- protiplech magnetický neregulovatelný M&T
- protiplech magnetický pro dveře Sapeli
- protiplech magnetický zkrácený pro dveře Sapeli
- magnetický zámek cylindrický, dózický, WC

JAP 915  
skrytá zárubeň  
Aktive 25/15  
pro dveře Master



**JAP 915 SKRYTÁ ZÁRUBEŇ AKTIVE 25/15 pro dveře Master výška 1970 mm**

| čistý průchod po osazení zárubně D x J | celkové rozměry otočné zárubně E x H* | standardní rozměr dveřního křídla C x L | tloušťka dveřního křídla – polodrážkového |
|--|---------------------------------------|---|---|
| 602 x 1970                             | 724 x 2031                            | 626 x 1975                              | 40  |
| 702 x 1970                             | 824 x 2031                            | 726 x 1975                              |   |
| 802 x 1970                             | 924 x 2031                            | 826 x 1975                              |   |
| 902 x 1970                             | 1024 x 2031                           | 926 x 1975                              |   |
| 1002 x 1970                            | 1124 x 2031                           | 1026 x 1975                             |   |

**JAP 915 SKRYTÁ ZÁRUBEŇ AKTIVE 25/15 pro dveře Master výška 2100 mm**

| čistý průchod po osazení zárubně D x J | celkové rozměry otočné zárubně E x H* | standardní rozměr dveřního křídla C x L | tloušťka dveřního křídla – polodrážkového |
|--|---------------------------------------|---|---|
| 602 x 2100                             | 724 x 2161                            | 626 x 2105                              | 40  |
| 702 x 2100                             | 824 x 2161                            | 726 x 2105                              |   |
| 802 x 2100                             | 924 x 2161                            | 826 x 2105                              |   |
| 902 x 2100                             | 1024 x 2161                           | 926 x 2105                              |   |
| 1002 x 2100                            | 1124 x 2161                           | 1026 x 2105                             |   |

mezera mezi zárubní a dveřním křídlem je 3 mm, mezera mezi podlahou a dveřním křídlem je 7 mm

\* vnější rozměr zárubně včetně L kotev

Standardní čistý průchod je 1970, 1982, 2100 a 2112 mm. Atypické rozměry od 1975 až do 3700 mm. Doporučené rozměry hrubého stavebního otvoru do zděných systémů jsou H + 10 mm x E + 20 mm. U suché výstavby odpovídají rozměrům E x H. Zárubeň je při použití kotev určena na dokončenou tl. příčky 125 mm a vyšší. Otvor je nutné opatřit překladem – zárubeň není schopná nést zatížení.

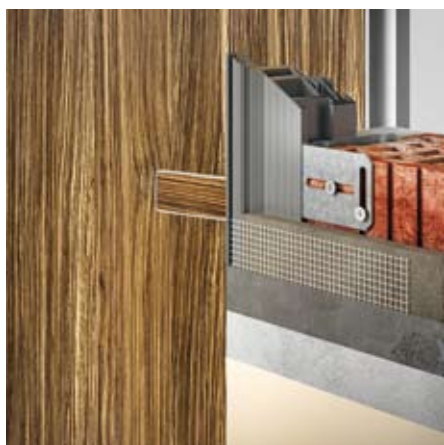
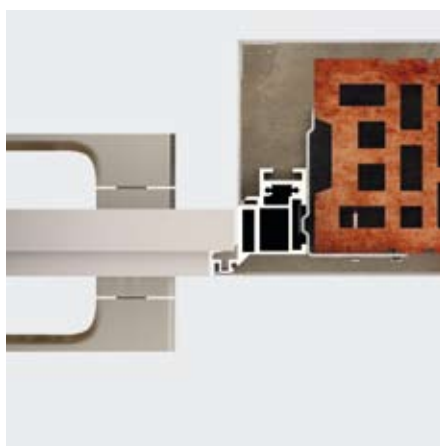



Nabízené možnosti řešení zárubní:

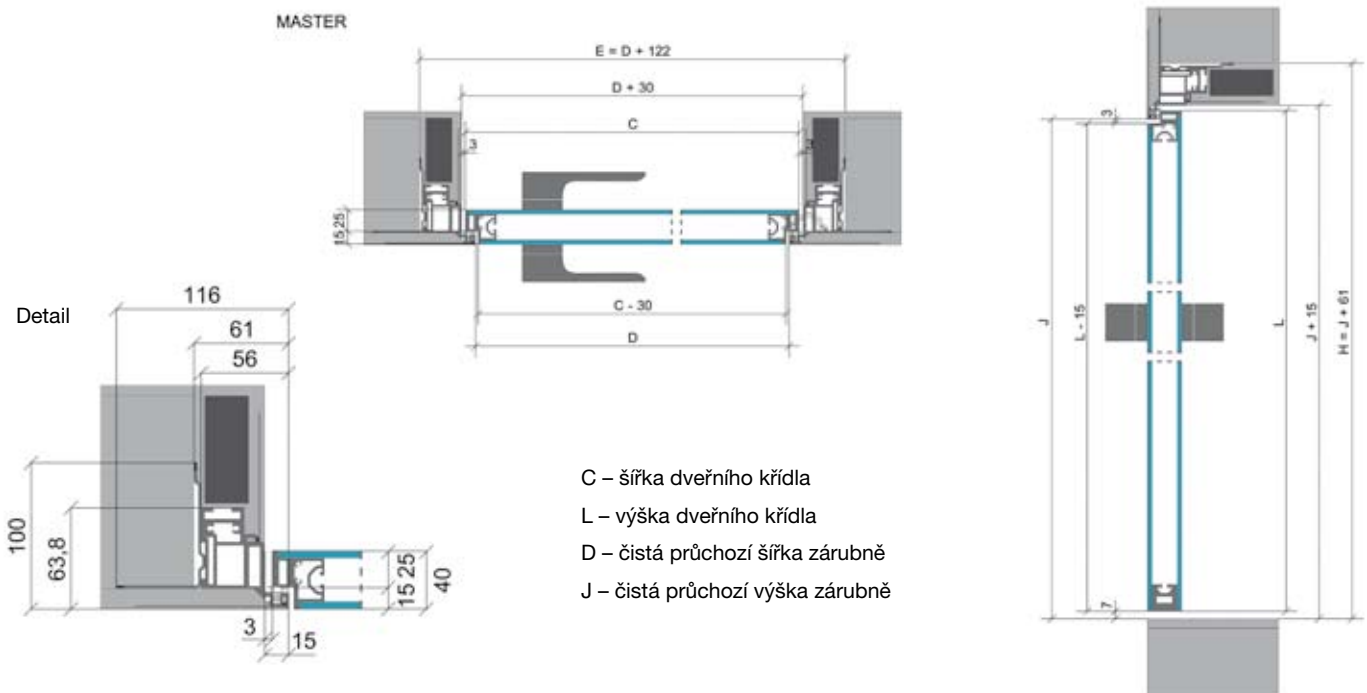
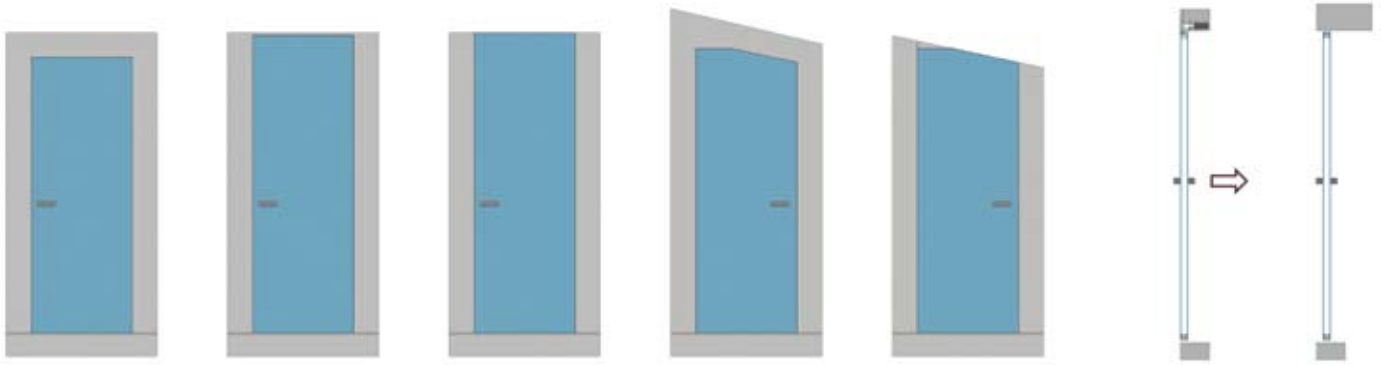

levá zárubeň



pravá zárubeň

Nabízené kování:

- pant Tectus 240
- protiplech magnetický regulovatelný M&T
- protiplech magnetický neregulovatelný M&T
- klika Minimal SNI broušeno
- rozeta Minimal cylindrická, dózická, WC SNI broušeno
- magnetický zámek cylindrický, dózický, WC



JAP 915  
skrytá zárubeň  
Aktive 25/15  
pro skleněné dveře



**JAP 915 SKRYTÁ ZÁRUBEŇ AKTIVE 25/15 pro skleněné dveře výška 1970 mm**

| čistý průchod po osazení zárubně D x J | celkové rozměry otočné zárubně E x H* | standardní rozměr skleněného dveřního křídla C x L | tloušťka skleněného křídla |
|--|---------------------------------------|--|----------------------------|
| 602 x 1970                             | 724 x 2031                            | 622 x 1970   | 8, 10, 12                  |
| 702 x 1970                             | 824 x 2031                            | 722 x 1970   |                            |
| 802 x 1970                             | 924 x 2031                            | 822 x 1970   |                            |
| 902 x 1970                             | 1024 x 2031                           | 922 x 1970   |                            |
| 1002 x 1970                            | 1124 x 2031                           | 1022 x 1970  |                            |

**JAP 915 SKRYTÁ ZÁRUBEŇ AKTIVE 25/15 pro skleněné dveře výška 2100 mm**

| čistý průchod po osazení zárubně D x J | celkové rozměry otočné zárubně E x H* | standardní rozměr skleněného dveřního křídla C x L | tloušťka skleněného křídla |
|--|---------------------------------------|--|----------------------------|
| 602 x 2100                             | 724 x 2161                            | 622 x 2100   | 8, 10, 12                  |
| 702 x 2100                             | 824 x 2161                            | 722 x 2100   |                            |
| 802 x 2100                             | 924 x 2161                            | 822 x 2100   |                            |
| 902 x 2100                             | 1024 x 2161                           | 922 x 2100   |                            |
| 1002 x 2100                            | 1124 x 2161                           | 1022 x 2100  |                            |

mezera mezi zárubní a dveřním křídlem je 5 mm, mezera mezi podlahou a dveřním křídlem je 10 mm

\* vnější rozměr zárubně včetně L kotev

**Standardní čistý průchod je 1970, 1982, 2100 a 2112 mm. Atypické rozměry od 1975 až do 3700 mm. Doporučené rozměry hrubého stavebního otvoru do zděných systémů jsou H + 10 mm x E + 20 mm. U suché výstavby odpovídají rozměrům E x H. Zárubeň je při použití kotev určena na dokončenou tl. příčky 125 mm a vyšší. Otvor je nutné opatřit překladem – zárubeň není schopná nést zatížení.**

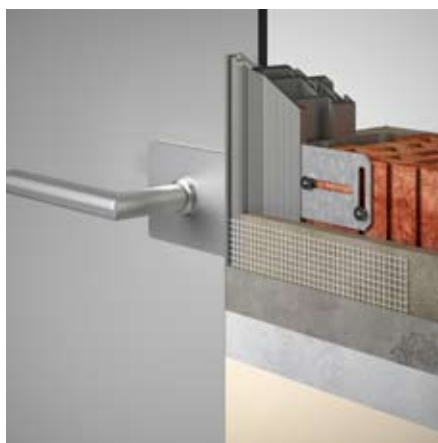
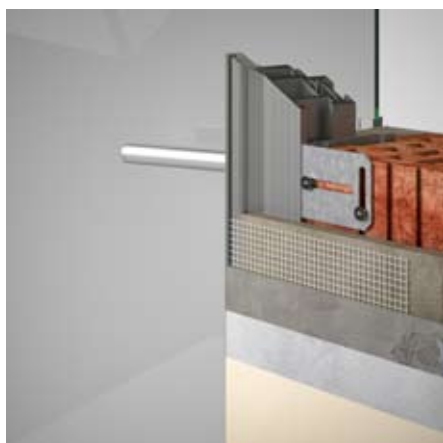
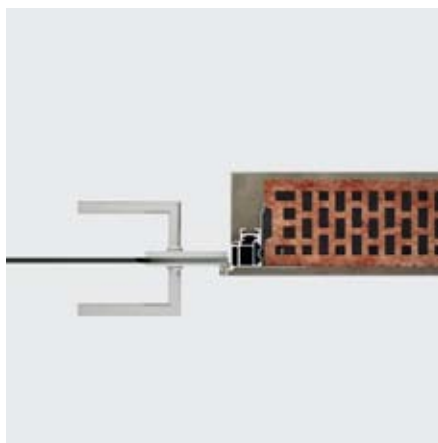
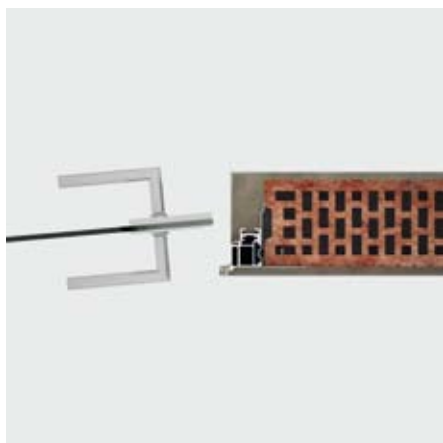

Nabízíme i dvoukřídlovou variantu Aktive 25/15 pro šířky průchodu 1250–2050 mm. Pro dvoukřídlové varianty je nutné použít kliky s protikusem na sklo dle nabídky katalogu skleněných stěn.

Nabízené možnosti řešení zárubní:

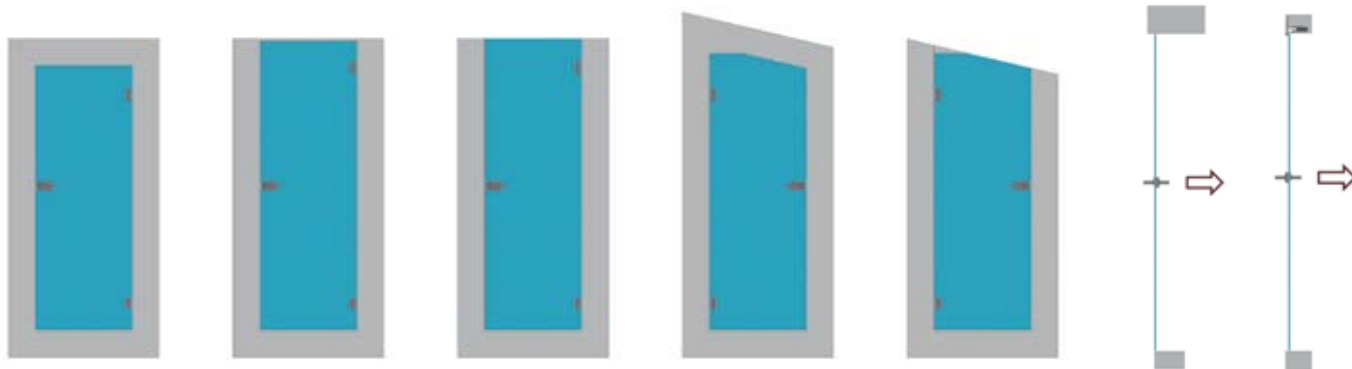

SKLENĚNÉ DVEŘE

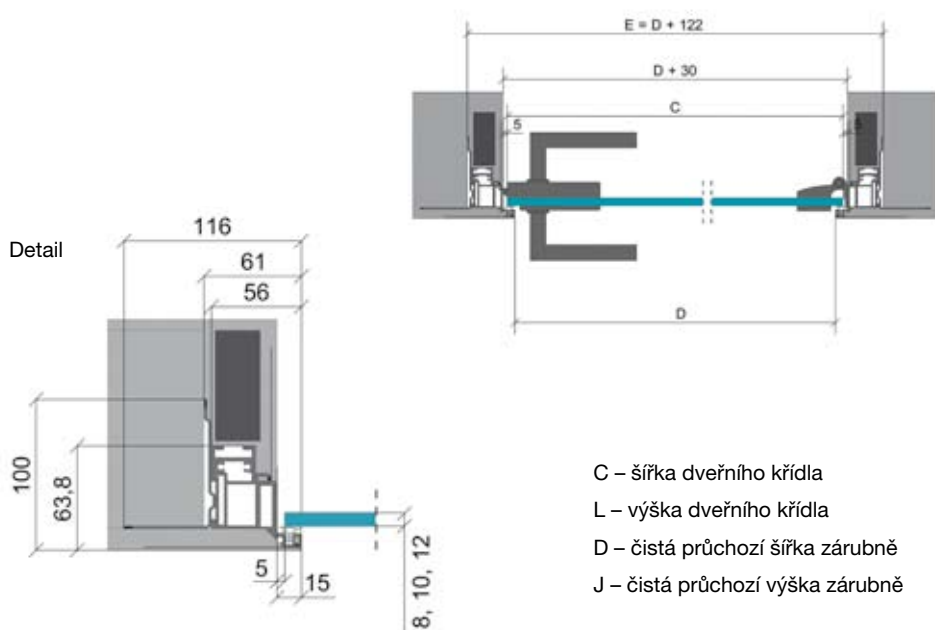

- C – šířka dveřního křídla
- L – výška dveřního křídla
- D – čistá průchozí šířka zárubně
- J – čistá průchozí výška zárubně

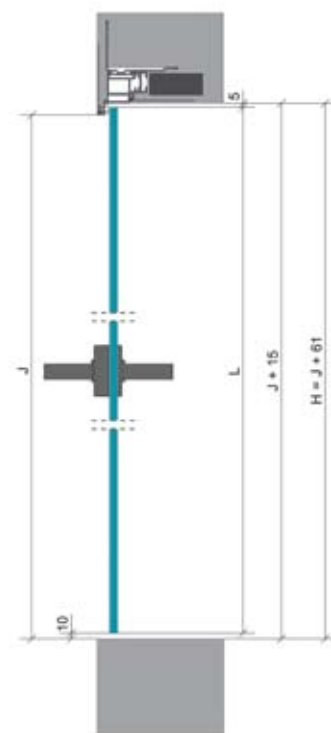

levá zárubeň

pravá zárubeň



Nabízené kování:

- pant Horizont • pant Vertical • protiplech magnetický neregulovatelný M&T
- klika Magnetik bez zámku • klika Magnetik s WC zámekem



atypická realizace Aktive







**EMOTIVE**

## Model Emotive

- průchod kolem dveří je ohraničen hliníkovým rámečkem o šířce 18 mm
- jeden typ zárubně pro otvírání dveří k sobě (klasické) i od sebe (reverzní)
- zárubeň je určena pro dveře o celkové tloušťce 62 mm s polodrážkou 15 mm
- použití pro SDK i zeď
- model Emotive se skládá ze zazdívacího a pohledového rámu, které jsou vyrobeny z hliníkových profilů
- zárubeň je opálena 2 panty (pro výšku dveří do 2100 mm) a protiplechem, který v kombinaci se zámkem dveří umožňuje uzamčení dveřního křídla, pro dveře s vyšší hmotností se používají 3 panty a více
- zárubeň je osazena těsněním z měkčeného PVC pro bezhlučné zavírání dveří
- zárubně vyrábíme i bez nadpraží, nebo šikmých půdních prostor
- nabízíme výšku zárubně až 3700 mm
- vyrábíme i atypické rozměry, jak šířkové tak i výškové
- zárubně jsou vyráběny z eloxovaného hliníku nebo v RAL barvách
- záruka na zárubeň je 5 let
- zárubeň vyrábíme v ČR a dodací lhůta je 2 týdny



JAP 881  
skrytá zárubeň  
Emotive 47/15  
pro dřevěné dveře





**JAP 881 SKRYTÁ ZÁRUBEŇ EMOTIVE 47/15 pro dřevěné dveře výška 1970mm**

| čistý průchod<br>po osazení<br>zárubně D x J | celkové rozměry<br>otočné zárubně<br>E x H* | standardní rozměr<br>dřevěného dveřního<br>křídla C x L | tloušťka<br>dveřního křídla<br>– polodrážkového |
|--|---|---|---|
| 600 x 1970                                   | 726 x 2033                                  | 622 x 1975  | 62  |
| 700 x 1970                                   | 826 x 2033                                  | 722 x 1975  |   |
| 800 x 1970                                   | 926 x 2033                                  | 822 x 1975  |   |
| 900 x 1970                                   | 1026 x 2033                                 | 922 x 1975  |   |
| 1000 x 1970                                  | 1126 x 2033                                 | 1022 x 1975   |   |

**JAP 881 SKRYTÁ ZÁRUBEŇ EMOTIVE 47/15 pro dřevěné dveře výška 2100mm**

| čistý průchod<br>po osazení<br>zárubně D x J | celkové rozměry<br>otočné zárubně<br>E x H* | standardní rozměr<br>dřevěného dveřního<br>křídla C x L | tloušťka<br>dveřního křídla<br>– polodrážkového |
|--|---|---|---|
| 600 x 2100                                   | 726 x 2163                                  | 622 x 2105  | 62  |
| 700 x 2100                                   | 826 x 2163                                  | 722 x 2105  |   |
| 800 x 2100                                   | 926 x 2163                                  | 822 x 2105  |   |
| 900 x 2100                                   | 1026 x 2163                                 | 922 x 2105  |   |
| 1000 x 2100                                  | 1126 x 2163                                 | 1022 x 2105   |   |

mezera mezi zárubní a dveřním křídlem je 4mm, mezera mezi podlahou a dveřním křídlem je 6mm

\* vnější rozměr zárubně včetně L kotev

Standardní čistý průchod je 1970, 1985, 2100 a 2115 mm. Atypické rozměry od 1975 až 3700mm. Doporučené rozměry hrubého stavebního otvoru do zděných systémů jsou H + 10mm x E + 20mm. U suché výstavby odpovídají rozměrům E x H. Zárubeň je při použití kotev určena na dokončenou tl. příčky 125mm a vyšší. Otvor je nutné opatřit překladem – zárubeň není schopná nést zatížení.

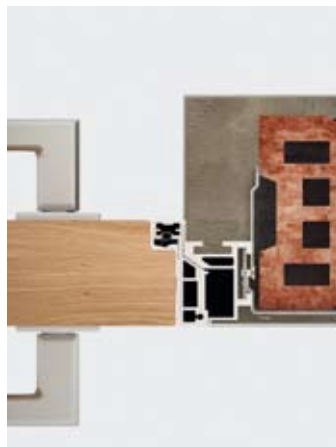

Nabízíme i dvoukřídlovou variantu Emotive pro šířky průchodu 1250–2050 mm.



Nabízené možnosti řešení zárubní:

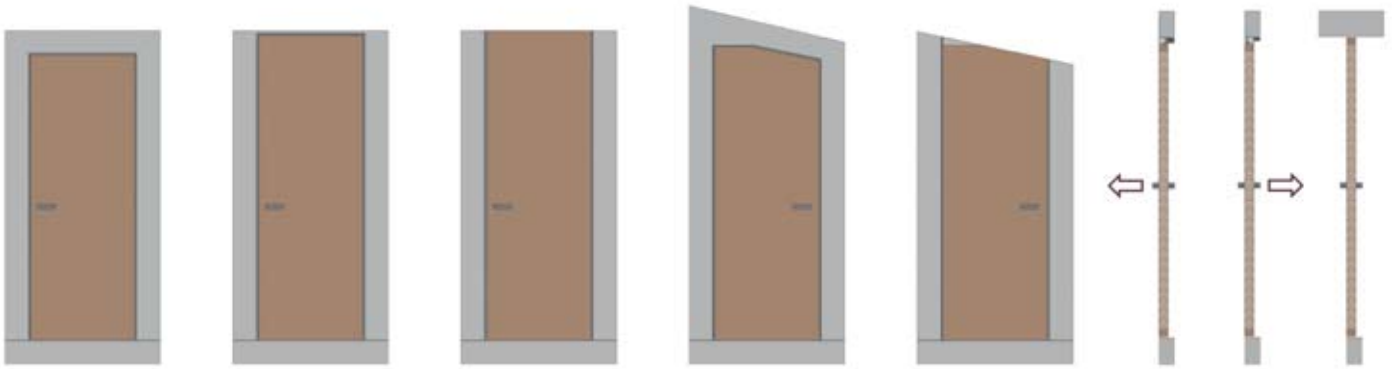

DŘEVĚNÉ

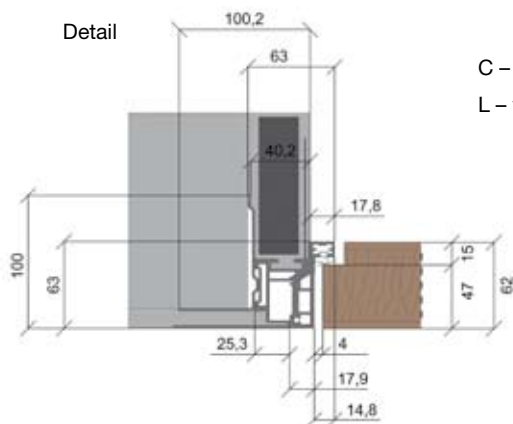
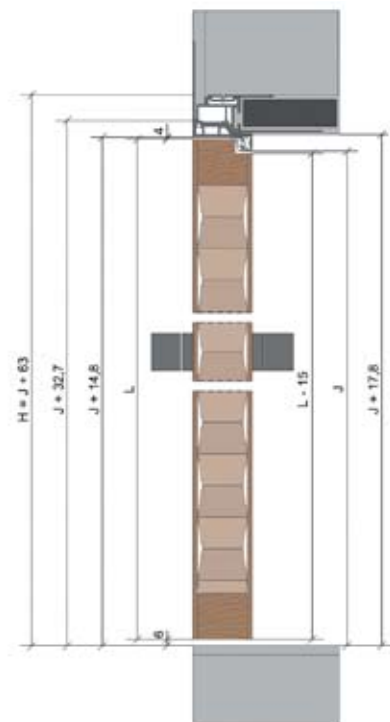
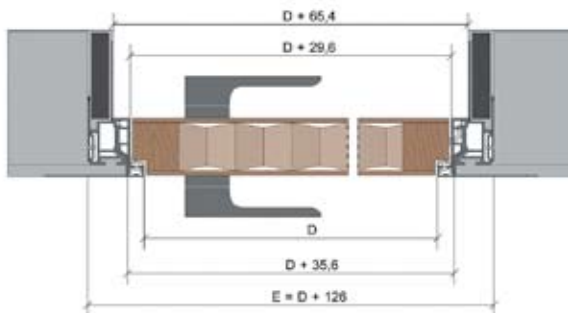
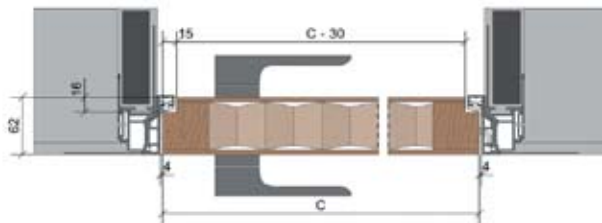

C – šířka dveřního křídla  
L – výška dveřního křídla

D – čistá průchozí šířka zárubně  
J – čistá průchozí výška zárubně

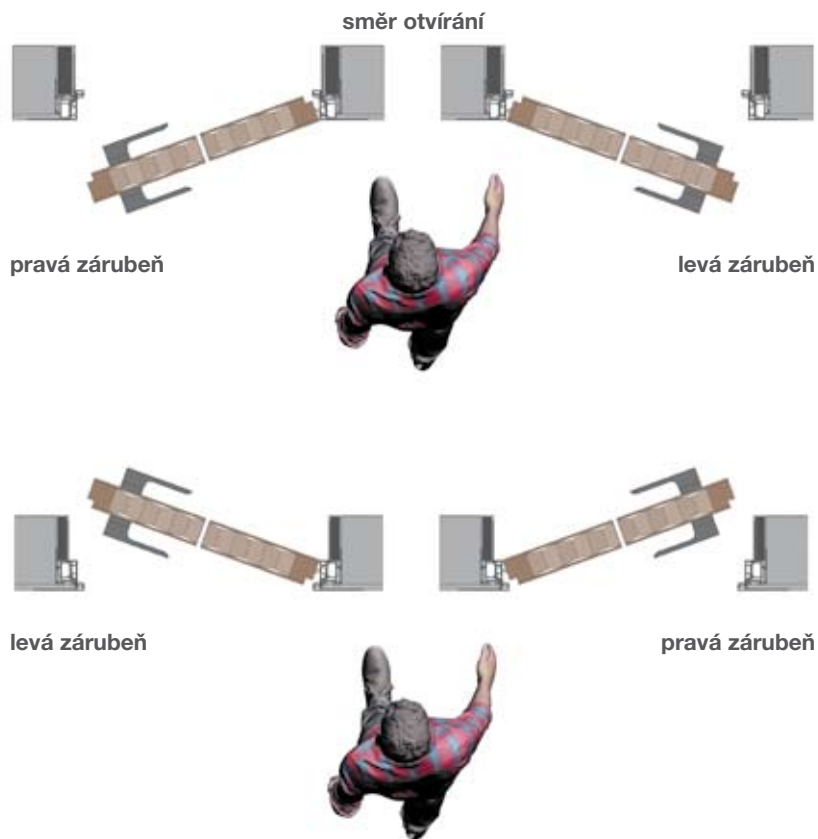

Nabízené kování:

- pant Tectus 340 • pant Ceam 1130 • protiplech magnetický regulovatelný M&T
- protiplech magnetický neregulovatelný M&T • protiplech magnetický pro dveře Sapeli
- protiplech magnetický zkrácený pro dveře Sapeli • nerezový protiplech vysoký
- nerezový protiplech nízký • magnetický zámek cylindrický, dózický, WC

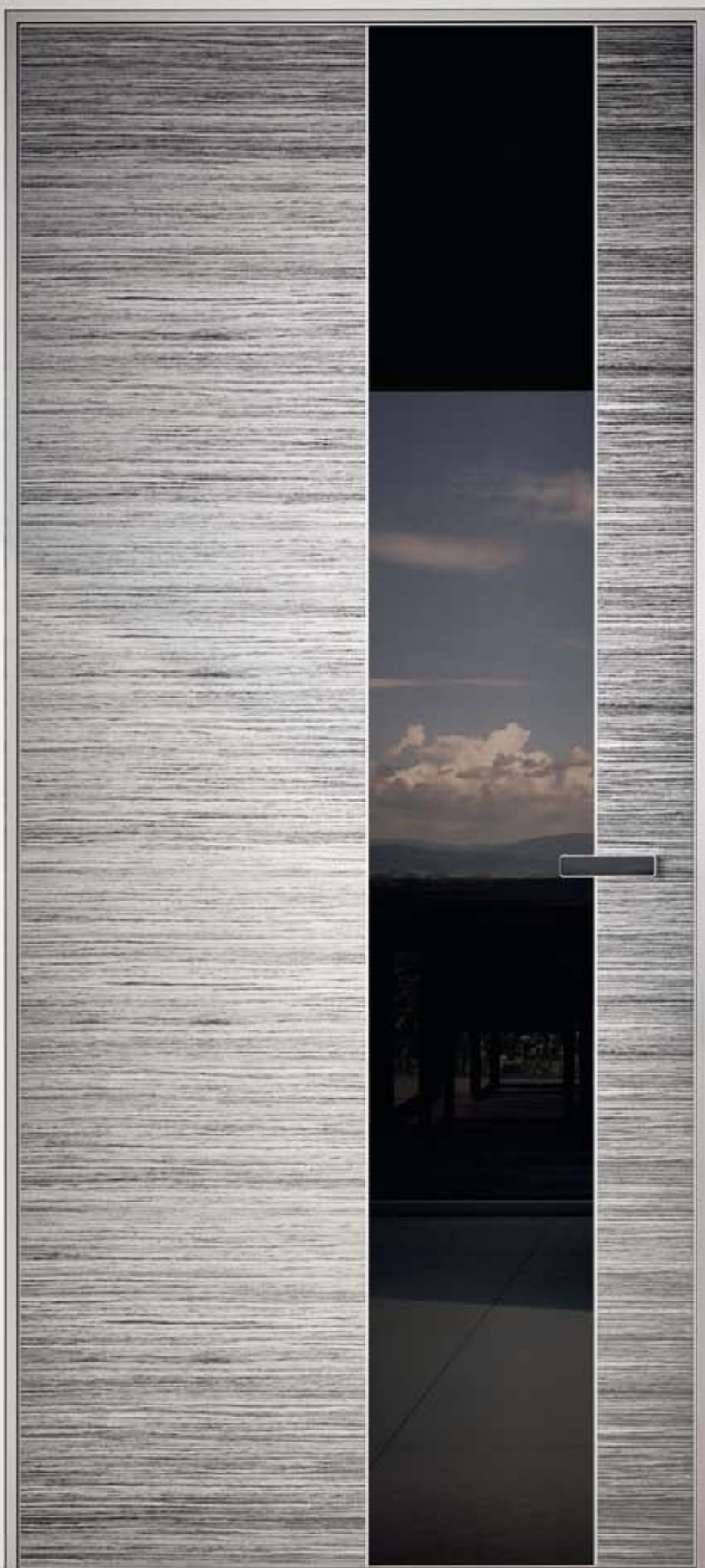

JAP 881  
skrytá zárubeň  
Emotive 47/15  
pro dveře Master



**JAP 881 SKRYTÁ ZÁRUBEŇ EMOTIVE 47/15 pro dveře Master výška 1970 mm**

| čistý průchod<br>po osazení<br>zárubně D x J | celkové rozměry<br>otočné zárubně<br>E x H* | standardní<br>rozměr dveřního<br>křídla C x L | tloušťka<br>dveřního křídla<br>– polodrážkového |
|--|---|---|---|
| 600 x 1970                                   | 726 x 2033                                  | 622 x 1975                                    | 62  |
| 700 x 1970                                   | 826 x 2033                                  | 722 x 1975                                    |   |
| 800 x 1970                                   | 926 x 2033                                  | 822 x 1975                                    |   |
| 900 x 1970                                   | 1026 x 2033                                 | 922 x 1975                                    |   |
| 1000 x 1970                                  | 1126 x 2033                                 | 1022 x 1975                                   |   |

**JAP 881 SKRYTÁ ZÁRUBEŇ EMOTIVE 47/15 pro dveře Master výška 2100 mm**

| čistý průchod<br>po osazení<br>zárubně D x J | celkové rozměry<br>otočné zárubně<br>E x H* | standardní<br>rozměr dveřního<br>křídla C x L | tloušťka<br>dveřního křídla<br>– polodrážkového |
|--|---|---|---|
| 600 x 2100                                   | 726 x 2163                                  | 622 x 2105                                    | 62  |
| 700 x 2100                                   | 826 x 2163                                  | 722 x 2105                                    |   |
| 800 x 2100                                   | 926 x 2163                                  | 822 x 2105                                    |   |
| 900 x 2100                                   | 1026 x 2163                                 | 922 x 2105                                    |   |
| 1000 x 2100                                  | 1126 x 2163                                 | 1022 x 2105                                   |   |

mezera mezi zárubní a dveřním křídlem je 4 mm, mezera mezi podlahou a dveřním křídlem je 6 mm

\* vnější rozměr zárubně včetně L kotev

**Standardní čistý průchod je 1970, 1985, 2100 a 2115 mm. Atypické rozměry od 1975 až 3700 mm. Doporučené rozměry hrubého stavebního otvoru do zděných systémů jsou H + 10 mm x E + 20 mm. U suché výstavby odpovídají rozměrům E x H. Záruběň je při použití kotev určena na dokončenou tl. příčky 125 mm a vyšší. Otvor je nutné opatřit překladem – záruběň není schopná nést zatížení.**

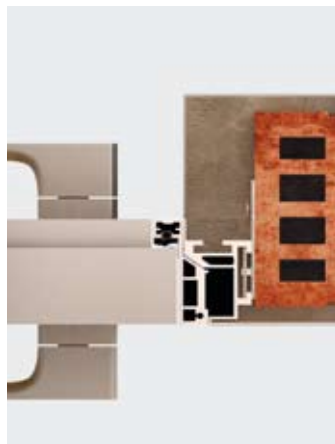



Nabízené možnosti řešení zárubní:

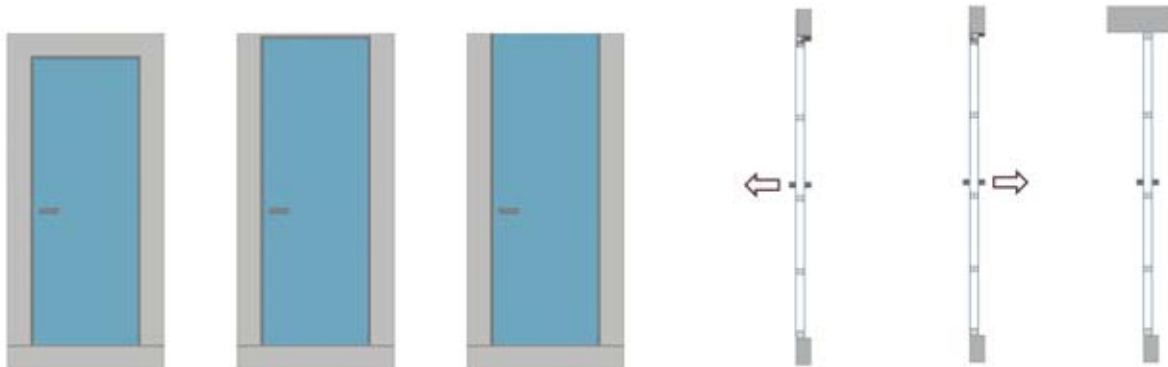

MASTER

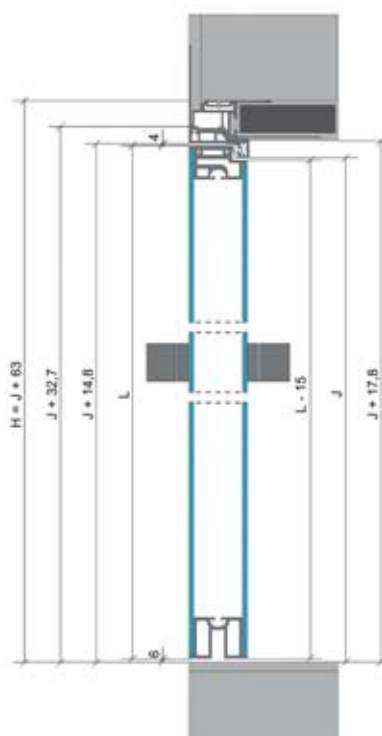
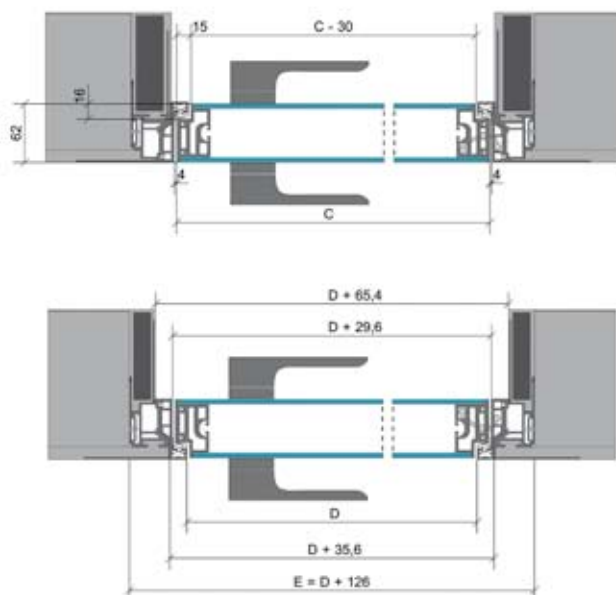

Detail

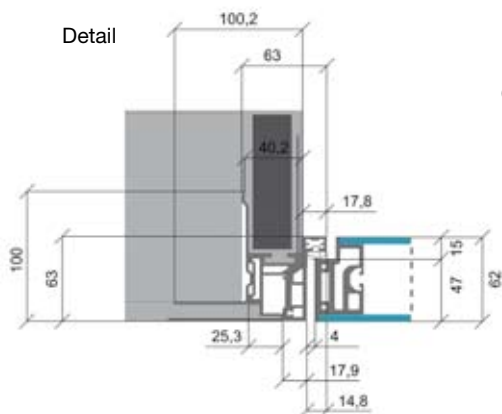

C – šířka dveřního křídla  
L – výška dveřního křídla

D – čistá průchozí šířka zárubně  
J – čistá průchozí výška zárubně

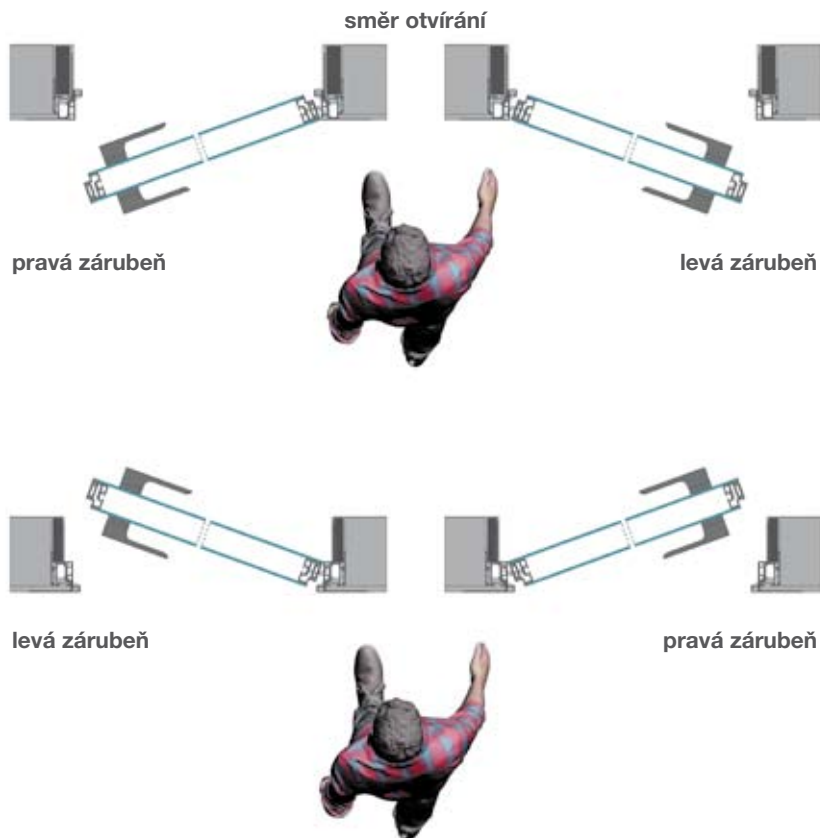

Nabízené kování:

- pant Tectus 340 • pant Ceam 1130 • magnetický regulovatelný protiplech M&T
- magnetický neregulovatelný protiplech M&T • magnetický zámek cylindrický, dózický nebo WC • klika Minimal SNi broušeno • rozety Minimal cylindrická, dózická, WC SNi broušeno

JAP 881  
skrytá zárubeň  
Emotive 47/15  
pro skleněné dveře



| JAP 881 SKRYTÁ ZÁRUBEŇ EMOTIVE 47/15 pro skleněné dveře výška 1970 mm |                                       |  |                            |
|---|---------------------------------------|--|----------------------------|
| čistý průchod po osazení zárubně D x J                                | celkové rozměry otočné zárubně E x H* | standardní rozměr skleněného dveřního křídla C x L | tloušťka skleněného křídla |
| 600 x 1970  | 726 x 2033                            | 620 x 1970   | 8,10,12                    |
| 700 x 1970  | 826 x 2033                            | 720 x 1970   |                            |
| 800 x 1970  | 926 x 2033                            | 820 x 1970   |                            |
| 900 x 1970  | 1026 x 2033                           | 920 x 1970   |                            |
| 1000 x 1970   | 1126 x 2033                           | 1020 x 1970  |                            |

| JAP 881 SKRYTÁ ZÁRUBEŇ EMOTIVE 47/15 pro skleněné dveře výška 2100 mm |                                       |  |                            |
|---|---------------------------------------|--|----------------------------|
| čistý průchod po osazení zárubně D x J                                | celkové rozměry otočné zárubně E x H* | standardní rozměr skleněného dveřního křídla C x L | tloušťka skleněného křídla |
| 600 x 2100  | 726 x 2163                            | 620 x 2100   | 8,10,12                    |
| 700 x 2100  | 826 x 2163                            | 720 x 2100   |                            |
| 800 x 2100  | 926 x 2163                            | 820 x 2100   |                            |
| 900 x 2100  | 1026 x 2163                           | 920 x 2100   |                            |
| 1000 x 2100   | 1126 x 2163                           | 1020 x 2100  |                            |

mezera mezi zárubní a dveřním křídlem je 5 mm, mezera mezi podlahou a dveřním křídlem je 10 mm

\* vnější rozměr zárubně včetně L kotev

**Standardní čistý průchod je 1970 mm a 2100 mm. Atypické rozměry od 1975 až 3700 mm. Doporučené rozměry hrubého stavebního otvoru do zděných systémů jsou H + 10 mm x E + 20 mm. U suché výstavby odpovídají rozměrům E x H. Zárubeň je při použití kotev určena na dokončenou tl. příčky 125 mm a vyšší. Otvor je nutné opatřit překladem – zárubeň není schopná nést zatížení.**

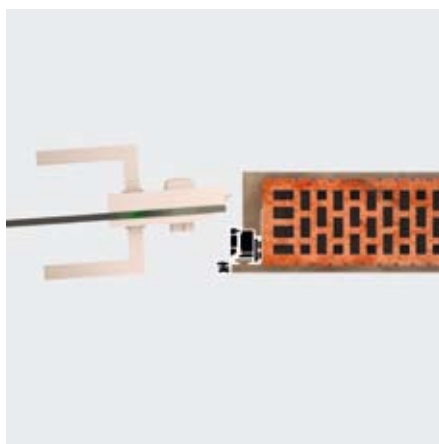
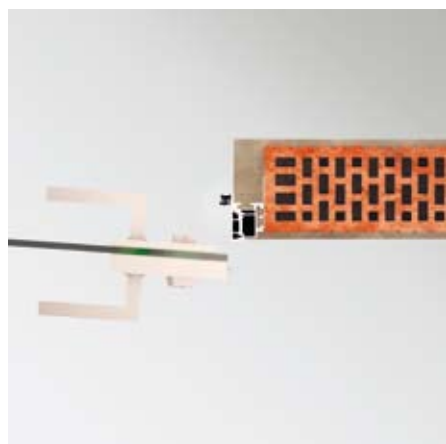

Nabízíme i dvoukřídlovou variantu Emotive pro šířky průchodu 1250–2050 mm. Pro dvoukřídlové varianty je nutné použít kliky s protikusem na sklo dle nabídky katalogu skleněných stěn.



Nabízené možnosti řešení zárubní:

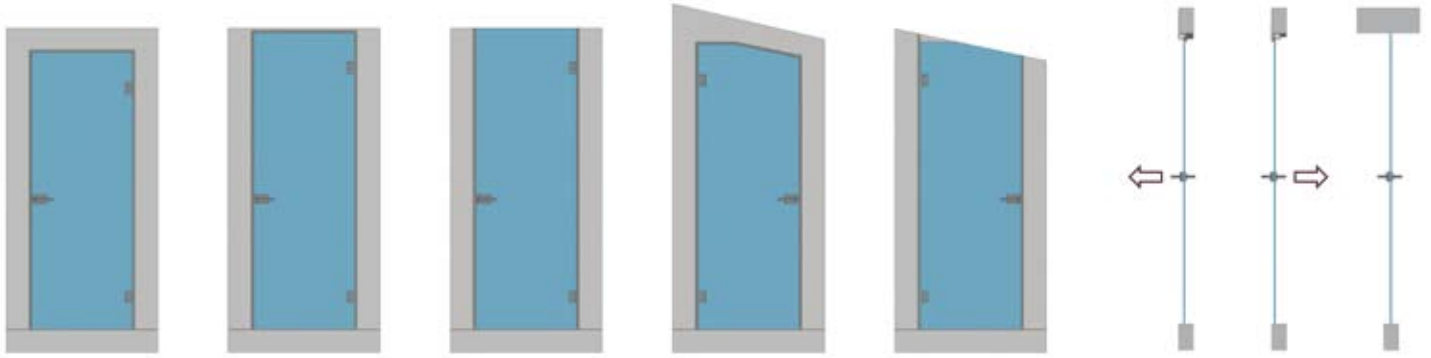

SKLENĚNÉ

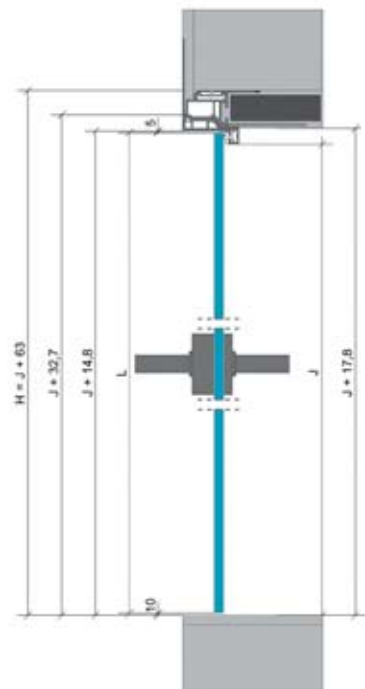
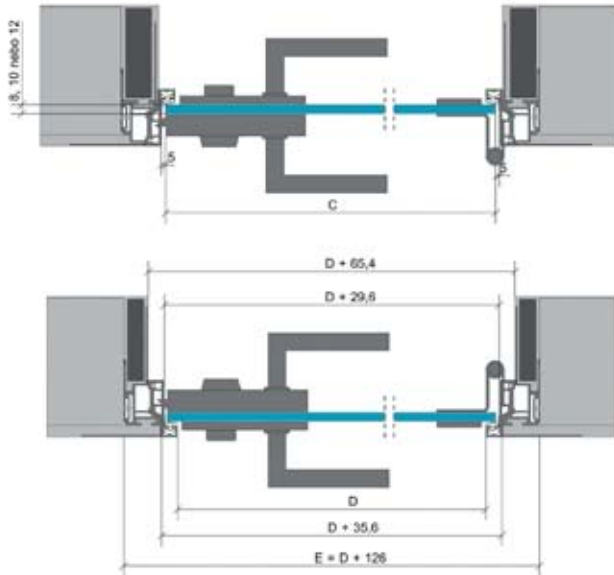

Detail

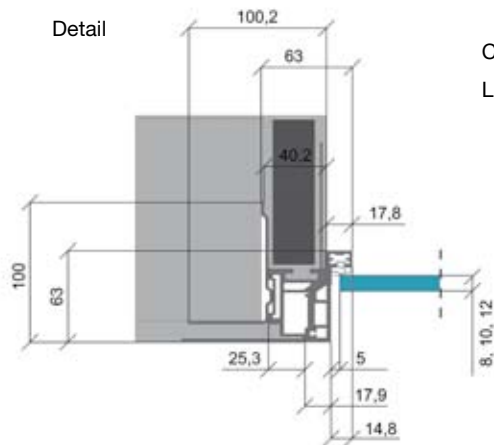

C – šířka dveřního křídla  
L – výška dveřního křídla

D – čistá průchozí šířka zárubně  
J – čistá průchozí výška zárubně

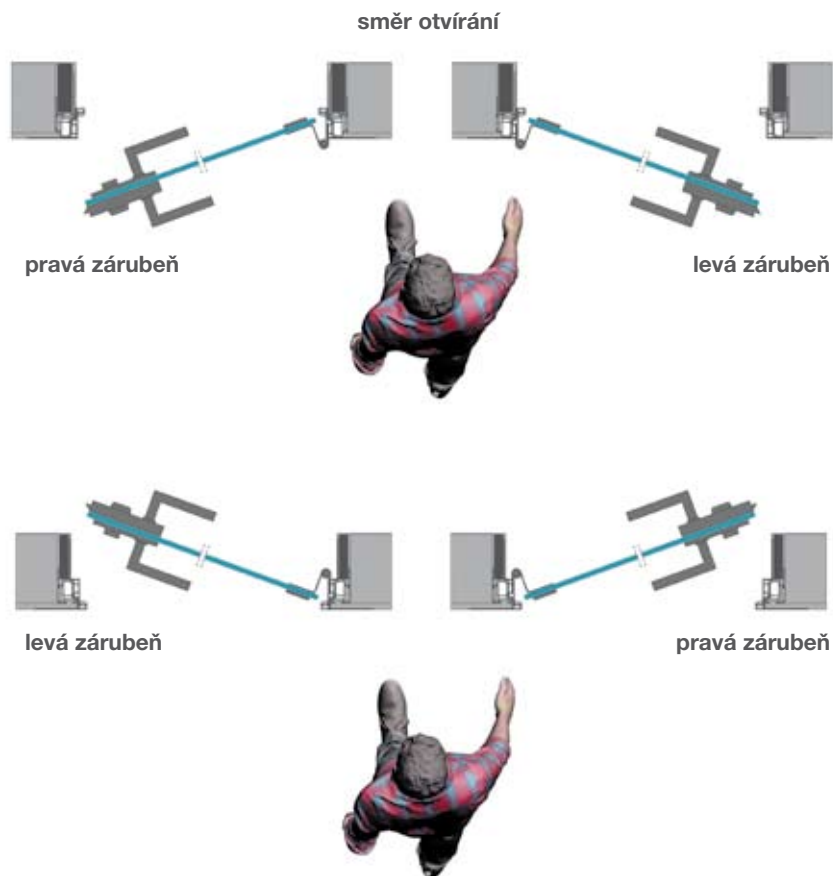

Nabízené kování:

- pant FLAT
- nerezový protiplech
- kliky dle nabídky katalogu skleněných stěn

## Nabízené kování



MAGNETIK bez zámku (AL elox)  
Z8000017



MAGNETIK WC (AL elox)  
Z8000018



klika Fine (AL elox)  
ZLKHOP02



klika Grande (AL elox)  
ZLKHOP01



klika Minimal (SNI broušeno)  
ZLKMINSNI



pant FLAT (nerez)  
Z8010005



pant VERTICAL  
(nerez/AL elox)  
T8010017



pant Horizont (nerez/AL elox)  
Z8010014



čipkový pant SFS CAB SQUARE  
horní  
Z8050090



čipkový pant SFS CAB SQUARE  
dolní  
Z8050090



panty SFS W-TEC 3D+  
Z8050089



pant Ceam 1130  
ZPACEA



pant TECTUS 340  
ZPATEC340



panty TECTUS 240  
ZPATEC240



nerezový  
protiplech nízký  
MJPRNKS08  
MJPRNKS10  
MJPRNKS12



protiplech  
magnetický  
regulovatelný  
M&T  
ZPRMRZ01



protiplech  
magnetický  
neregulovatelný  
M&T  
ZPRMNZ01



protiplech  
magnetický  
zkrácený  
ZPRMZK



nerezový  
protiplech  
vysoký  
MJPRNDD



protiplech  
magnetický  
pro dveře  
Sapeli  
ZPRMST



magnetický zámek  
cylindrický/dózický/  
WC zámek  
ZZAMT02/ ZZAMT03/  
ZZAMT01



cylindrická rozeta Minimal  
(SNi broušeno)  
ZROCYMIN02



dózická rozeta Minimal  
(SNi broušeno)  
ZRODOMIN03



WC rozeta Minimal  
(SNi broušeno)  
ZROWCMIN01







## Zárubně Silence

Lehké hliníkové zárubně Silence jsou výhradně pro skleněné dveřní křídlo tloušťky 8–12 mm a jsou určeny pro dodatečnou montáž do již hotového stavebního otvoru. Zárubeň je z hliníku vzhled kartáčovaná nerez nebo elox. Součástí dodávky zárubně je těsnění v šedé barvě.





## Zárubňový profil Silence L

Odlehčené řešení pro celoskleněné dveře  
 Systém je vhodný pro montáž do příčky  
 pro tloušťku skla 8–12 mm

Pohledová šířka 28 mm, stavební hloubka 45 mm



Profil zárubně je vhodný pro běžné systémy kování celoskleněných dveří.

Např. pant Vertical a Horizont.

S pohledovou šířkou 28 mm je zárubňový profil Silence L vhodný pro montáž do zděného, sádkartonového, dřevěného nebo betonového stavebního otvoru, který musí být přesný, rovný a pravoúhlý.

Zárubeň je z hliníku vzhled kartáčovaná nerez nebo elox.

K zárubni je dodáváno těsnění v barvě šedé, ideální pro celoskleněné dveře z tvrzeného skla o tloušťce 8–12 mm.

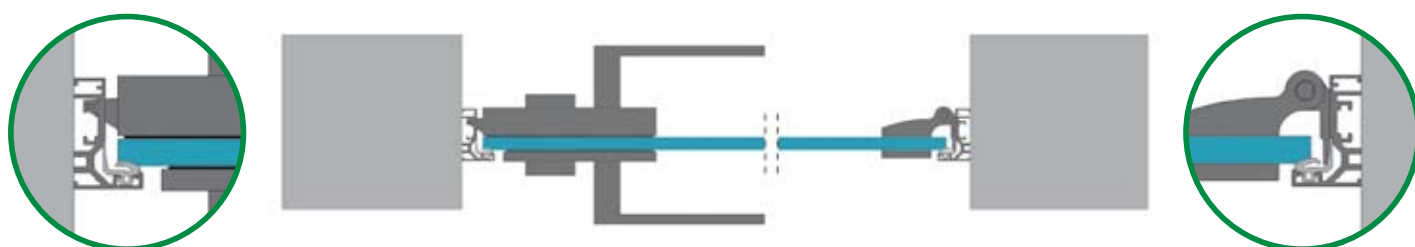
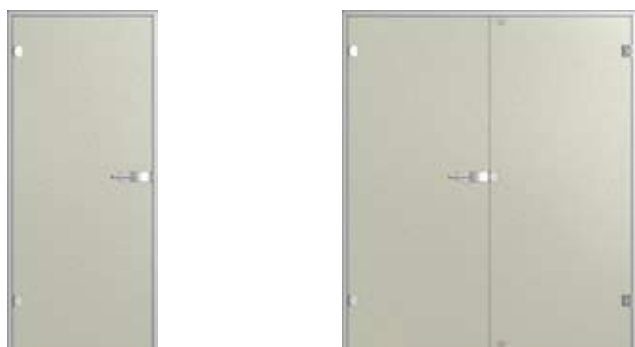





## Zárubňový profil Silence Z

Odlehčené řešení pro celoskleněné dveře  
 Systém je vhodný pro montáž na roh příčky  
 pro tloušťku skla 8–12 mm

Pohledová šířka 28 mm, stavební hloubka 45 mm



Profil zárubně je vhodný pro kování celoskleněných dveří.

Např. pant Vertical a Horizont.

S pohledovou šířkou 28 mm je zárubňový profil Silence Z vhodný pro montáž na roh do zděného, sádkartonového, dřevěného nebo betonového stavebního otvoru, který musí být přesný, rovný a pravoúhlý.

Zárubeň je z hliníku vzhled kartáčovaná nerez nebo elox.

K zárubni je dodáváno těsnění v barvě šedé, ideální pro celoskleněné dveře z tvrzeného skla o tloušťce 8–12 mm.

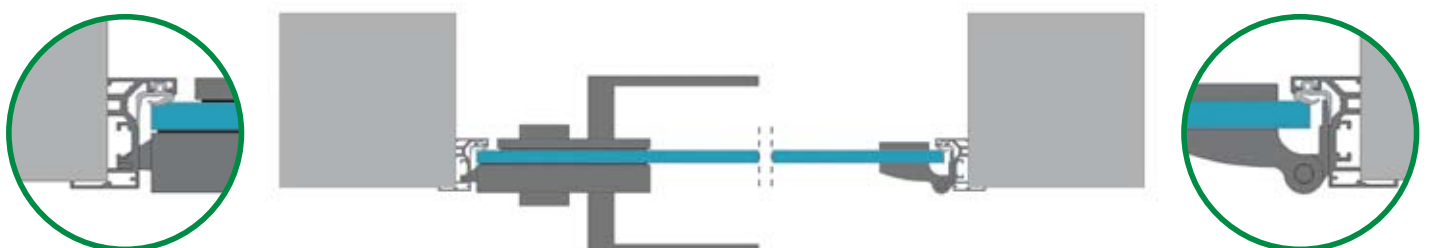
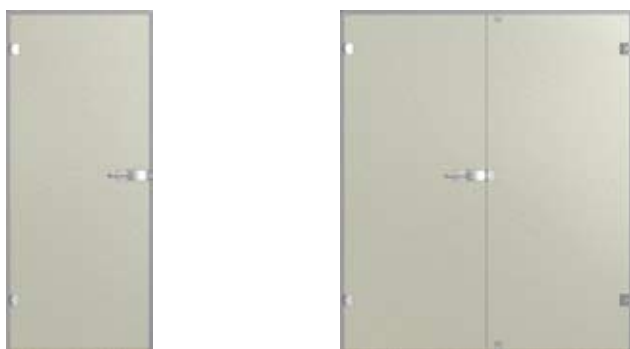



## Zárubňový profil Silence H

Optimální řešení pro celoskleněné stěny  
 Systém hliníkových zárubní je pro montáž  
 do skleněné stěny pro tloušťku 8–12 mm  
 Pohledová šířka 45 mm, stavební hloubka 45 mm



Pro privátní i komerční prostory je ideálním řešením systém zárubní Silence H. S pohledovou šířkou pouze 45 mm a stavební hloubkou 45 mm je tento odlehčený systém zárubní koncipován speciálně pro montáž do skleněné stěny. Při použití zárubní Silence H se uzavře spára kolem celoskleněných dveří, čímž dochází ke snížení průniku hluku a prachu. Zárubeň je z hliníku vzhled kartáčovaná nerez nebo elox. K zárubni je dodáváno těsnění v barvě šedé, ideální pro celoskleněné dveře z tvrzeného skla o tloušťce 8–12 mm.

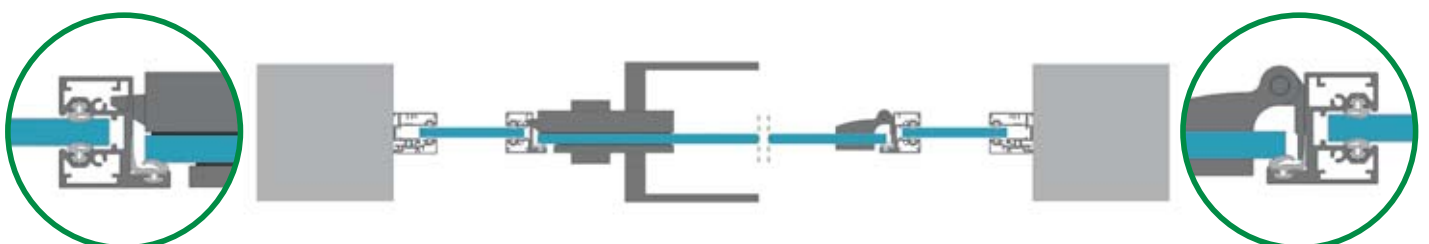





6



## Zárubeň Dynamik

Dodatečně sestavitelná hliníková zárubeň obložkového typu pro stěny tloušťky 85–210mm nebo na roh stavebního otvoru zejména pro stěny silnější jak 210 mm. Vyrobená z eloxovaného hliníku nebo v RAL barvách. Tato zárubeň je vhodná do komerčních prostor nebo do vlhkého prostředí a je určena pro bezpolodrážkové dveře tloušťky 40 mm (dřevěné nebo dveře Master) nebo pro celoskleněné dveře.

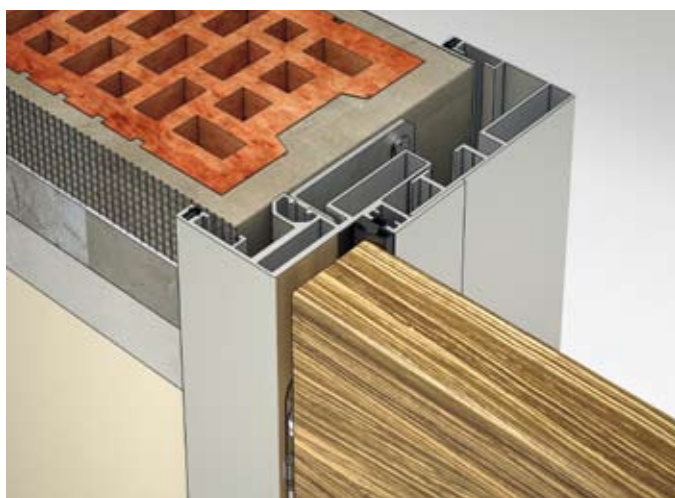

Dynamik pro stěny tl. 85–210 mm

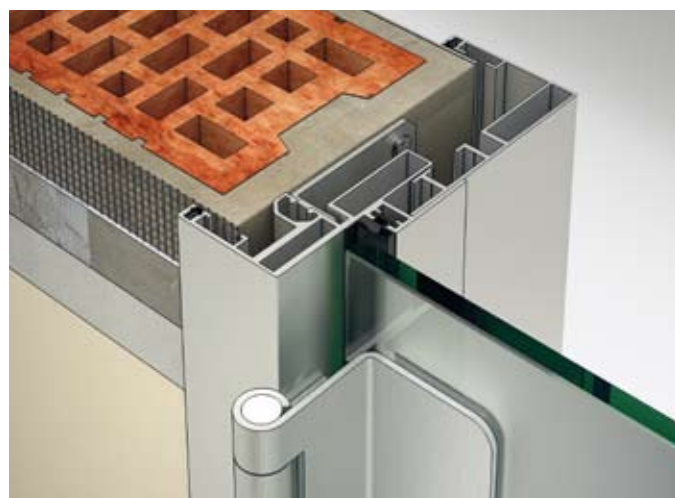

Dynamik pro stěny tl. 85–210 mm



Dynamik pro stěny tl. nad 210 mm

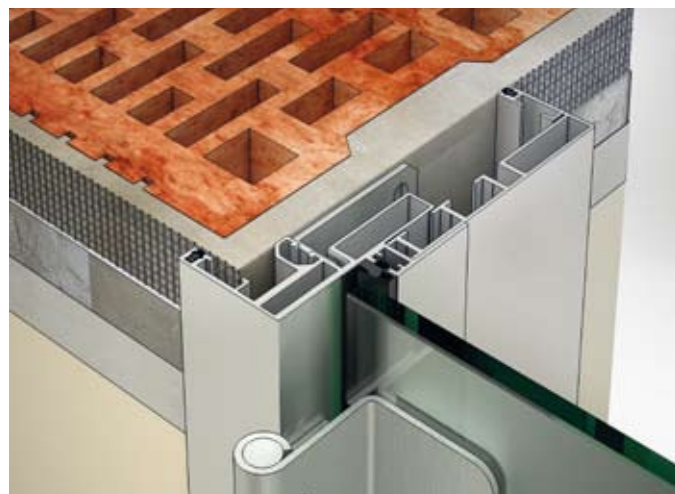

Dynamik pro stěny tl. nad 210 mm

Nabízené typy řešení zárubně Dynamik:

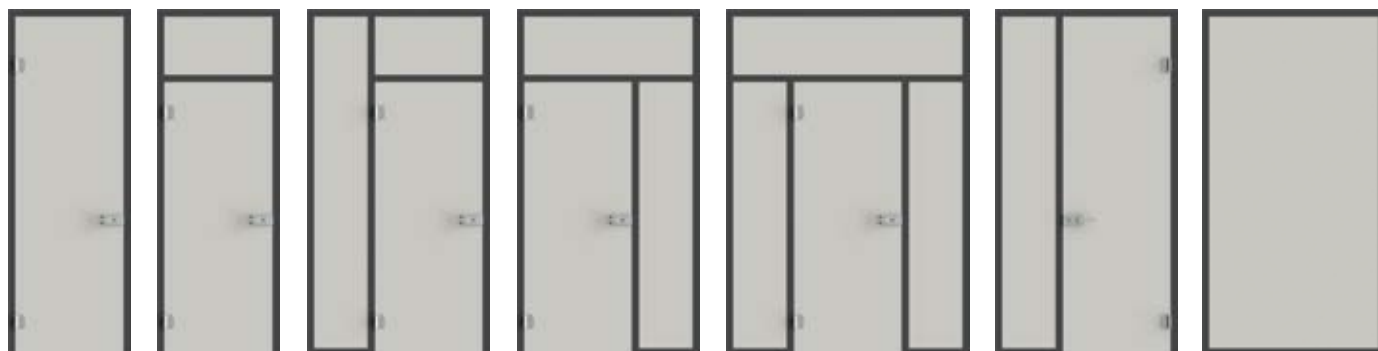

ALFA

BETA

DELTA

EPSILON

ÉTA

GAMA

KAPPA

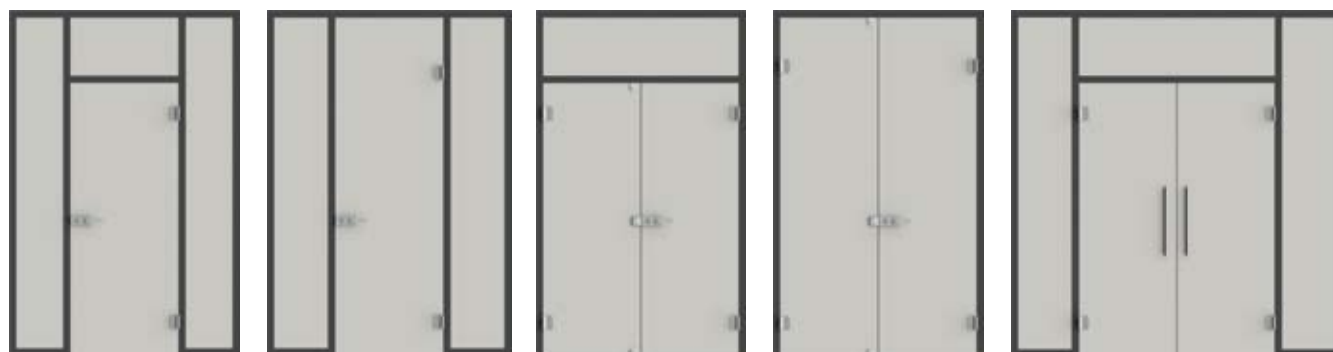

LAMBDA

OMEGA

SIGMA

TAU

YPSILON

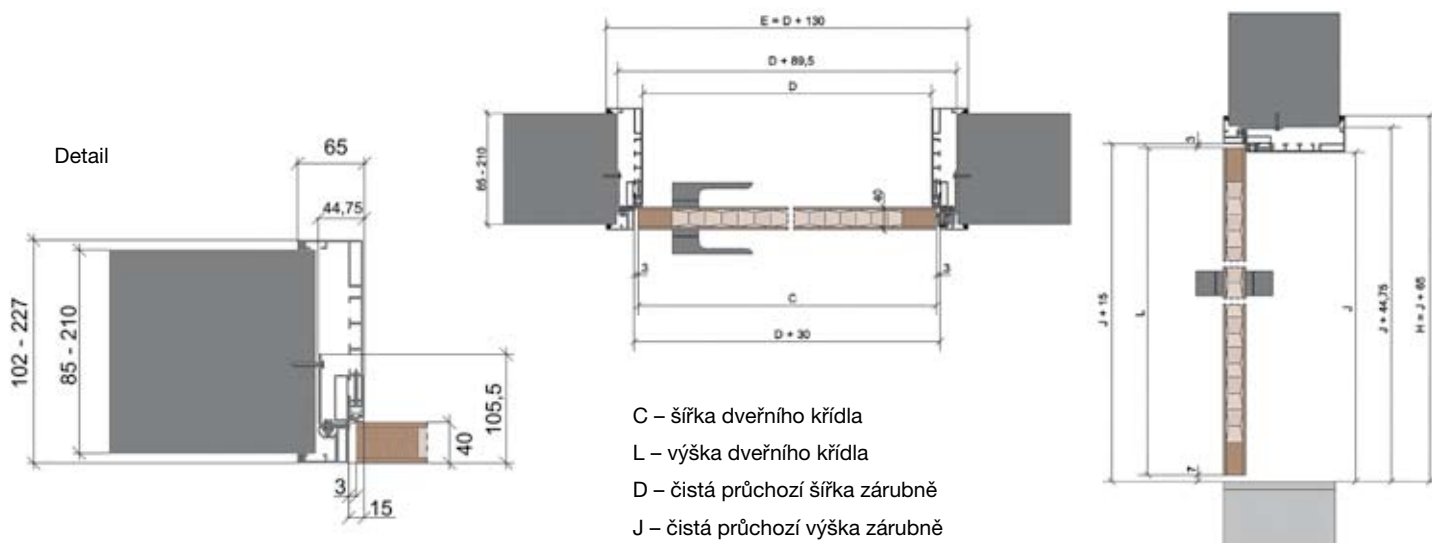







Sídlo společnosti:

**"J.A.P." spol. s r. o.** – Nivky 67, 750 02 Přerov III – Lověšice

tel.: 581 587 811, fax: 581 587 871, e-mail: [jap@japcz.cz](mailto:jap@japcz.cz)

[www.japcz.cz](http://www.japcz.cz)

Vzorkovny:

**J.A.P.** – Bassova 12, 190 00 Praha 9 – Vysočany

tel.: 283 890 088, e-mail: [obchod@japcz.cz](mailto:obchod@japcz.cz)

[www.jap-praha.cz](http://www.jap-praha.cz)

**"J.A.P." spol. s r. o.** – Nivky 67, 750 02 Přerov III – Lověšice

tel.: 581 587 811, fax: 581 587 871, e-mail: [jap@japcz.cz](mailto:jap@japcz.cz)

[www.japcz.cz](http://www.japcz.cz)

**J.A.P. Slovakia s.r.o.** – Zadunajská cesta 12, 851 01 Bratislava

tel.: +421 263 530 368, fax: +421 263 530 366, e-mail: [obchod@jap.sk](mailto:obchod@jap.sk)

[www.jap.sk](http://www.jap.sk)

[www.dvernisystem.cz](http://www.dvernisystem.cz)

