

Kuchyňská dvířka dostupná pro každého

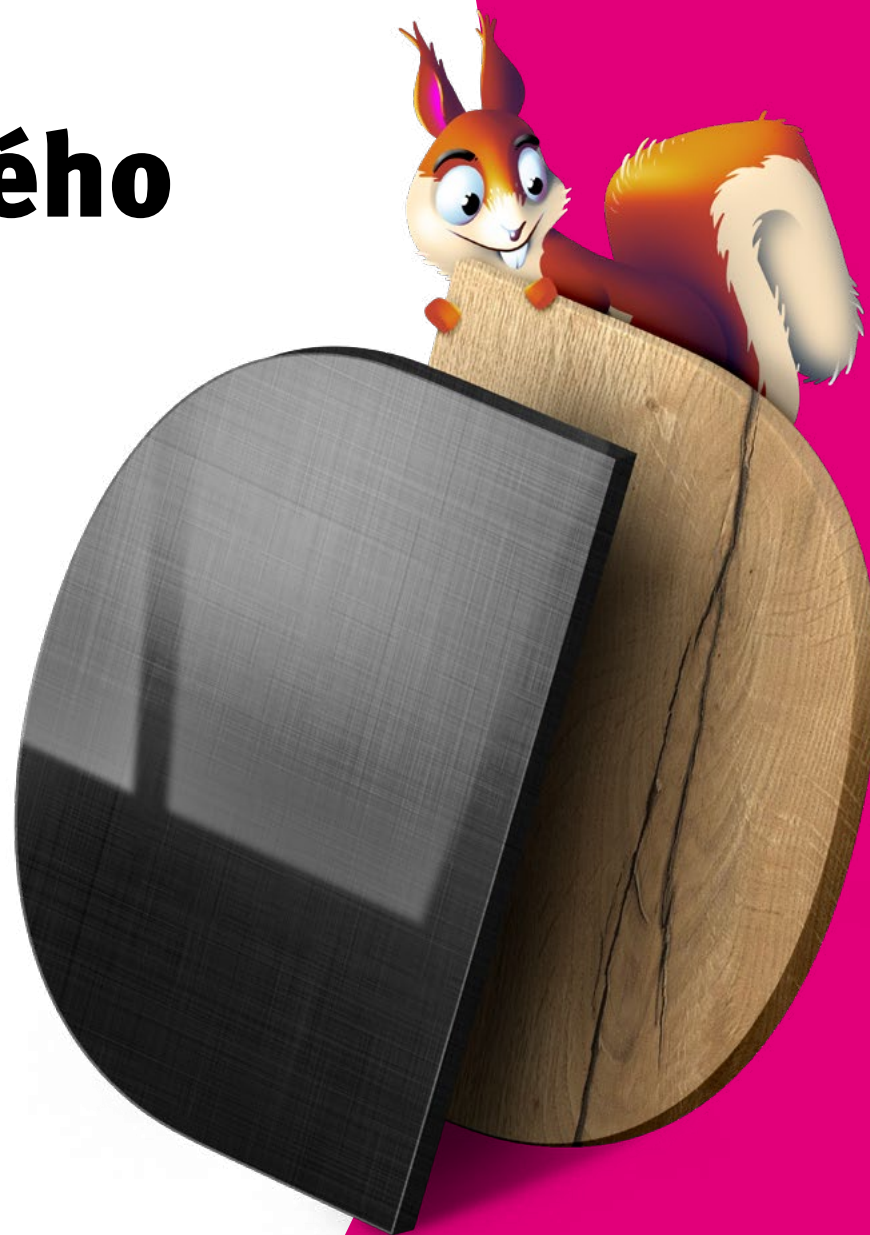

grena[®] dD

www.grena.cz

DUŠE domova

Srdcem každého domova je kuchyň.

Místo nejen pro práci, ale i setkávání
a společně strávené nezapomenutelné chvílky.

Dokonalou duši Vaší kuchyni **dodají dvířka Grena.**





Grena, a.s. je ryze českou společností, jejíž historie sahá až do roku 1941. Výrobní program se od prvotního zpracování lnu postupně rozšířil na výrobu a úpravu desek. Devadesátá léta se nesla ve znamení privatizace, která do vedení společnosti přivedla nový tým mladých, ambiciózních lidí se spoustou pokrokových nápadů. Řadu z nich se podařilo úspěšně realizovat a byly velkým přínosem pro růst celé společnosti.

Grena, a.s. je dnes moderní, dynamickou výrobní společností, jejíž dvě divize mají zajímavý potenciál pro další rozvoj a inovace.



Dvě divize

Hlavní oblastí výroby společnosti jsou protipožární a nehořlavé vermikulitové desky a tvarovky. Tyto produkty mají široké možnosti využití v pozemním stavitelství, lodním průmyslu, při stavbě krbů a kamen, výrobě dveří a v řadě dalších oborů. Sortiment vyvážíme do více než 30 zemí světa.

Druhá divize se orientuje na povrchové úpravy materiálů. Dokážeme laminovat, dýhovat, kaširovat, lepit na desky lamináty CPL, HPL a také moderní akryláty s vysokým leskem. Do této divize již 20 let patří výroba kuchyňských dvířek, které najdou uplatnění i v koupelně, ložnici či dětském pokoji. Naši zákazníci si mohou vybrat z nabídky více než 30 tvarů a 80 dekorů.

grena[®] dD



Důvěra je důležitá

Osobní přístup k zákazníkům a jejich spokojenost pro nás nejsou prázdné pojmy, ale naprostá samozřejmost.

Nevíte si s něčím rady?
Nemůžete se rozhodnout?
Máte problém nebo přání?

**Jsme tu pro Vás,
připraveni Vám poradit.
Společně jistě najdeme řešení!**

Napište nám na dvirka@grena.cz
nebo volejte **381 549 123**.





Záruka sedm let na každé dvířko!

Zásluhou **stále vyšší kvality** používaných materiálů a našich dlouholetých zkušeností nově **prodlužujeme záruku na celý sortiment** kuchyňských dvířek, včetně akrylátových povrchů.



Dobré doporučení

Snažíte se držet krok s dobou? My ano.
Přidejte se k nám a buďte ON-LINE.

Kdokoliv může objednávat
na e-shopu www.nova-dvirka.cz

Pravidelní odběratelé mohou po registraci
užívat konfigurátor www.profi-dvirka.cz

1

objednávat můžete
odkudkoliv a kdykoliv

2

nemusíte nic instalovat
ani aktualizovat, stačí se
připojit na internet

3

aplikace vždy zná aktuální
sortiment a ohlíká za Vás
správnost zadání

4

můžete si nejdřív připravit
nabídku a objednávku nám
odeslat později

5

cenová kalkulace
je úplnou samozřejmostí

PROTOŽE ČAS JSOU PENÍZE, UŠETŘÍTE DVAKRÁT!

Není už čas na změnu?

Dopřejte Vaší kuchyni
omlazovací kúru
a uvidíte, jak se celá rozzáří.

DARUJTE jí nová **DVÍŘKA** od nás.



**Nová dvířka
promění
vaši kuchyni
v moderním
stylu!**









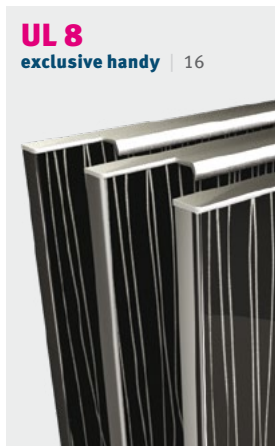
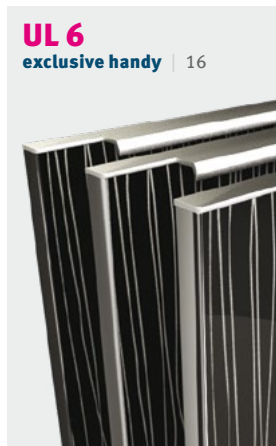







Vyzkoušejte novinku!

**Speciální dvířka,
na která je možné psát křídou!**

www.grena.cz/grenaart

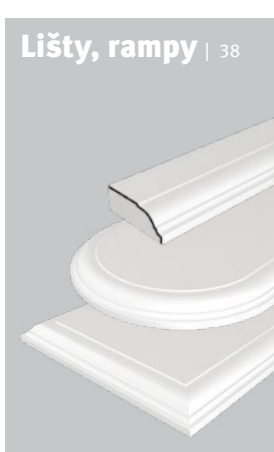
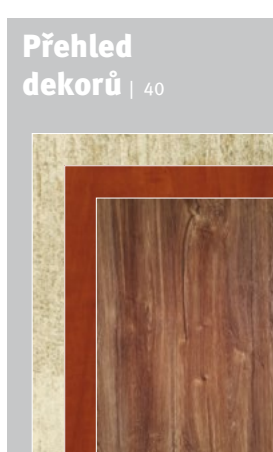
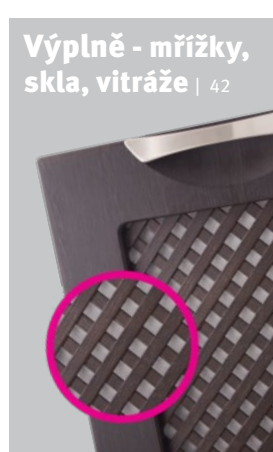
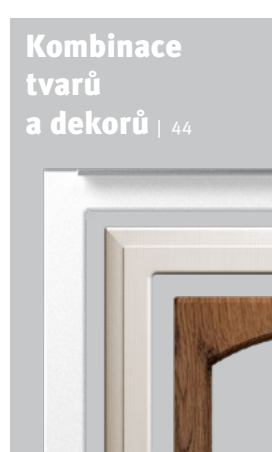
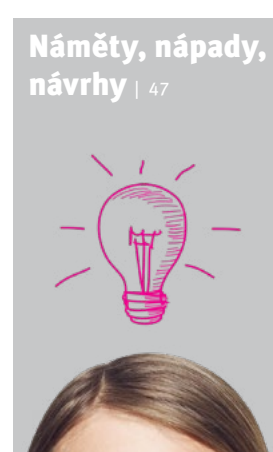
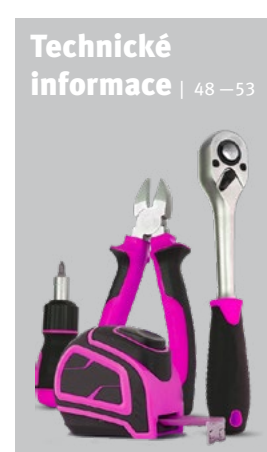

<p>U 62 handy 21</p> 	<p>U 81 handy 22</p> 	<p>U 82 handy 23</p> 	<p>U 83 handy 23</p> 	<p>G 01 ideal 26</p> 	<p>G 02 ideal 26</p> 	<p>G 03 ideal 26</p> 
<p>G 13 ideal 29</p> 	<p>G 14 ideal 30</p> 	<p>G 16 ideal 31</p> 	<p>G 18 ideal 31</p> 	<p>G 19 ideal 31</p> 	<p>G 20 elegant 32</p> 	<p>G 21 elegant 32</p> 
<p>G 50 ideal 37</p> 	<p>Lišty, rampy 38</p> 	<p>Přehled dekorů 40</p> 	<p>Výplně - mřížky, skla, vitráže 42</p> 	<p>Kombinace tvarů a dekorů 44</p> 	<p>Náměty, nápady, návrhy 47</p> 	<p>Technické informace 48–53</p> 

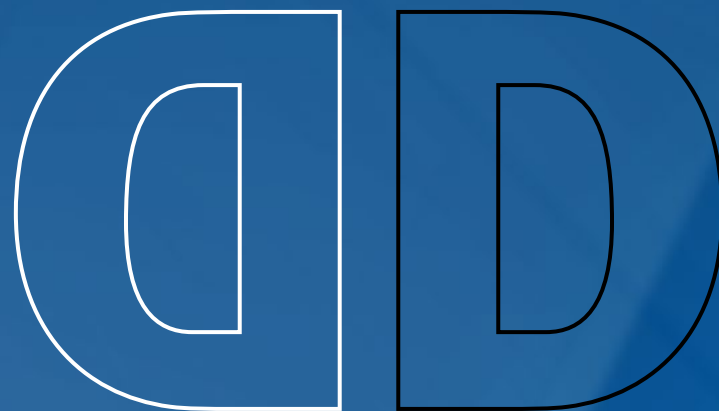

exclusive

DOKONALÝ DESIGN

exclusive

Dvířka této řady zcela odráží rčení „V jednoduchosti je krása“. Rovné linie společně se zářivým leskem nebo hedvábným matem jsou prostě úchvatné a Vašemu domovu dodají na dlouhou dobu punc výjimečnosti a dokonalé čistoty.

Luxusní vzhled dvířek můžete ještě více zvýraznit volbou speciální 3D hrany.

Nemusíte mít strach, že Vám péče o lesklé plochy zabere mnoho času, údržba je podobná jako u jiných materiálů. Povrch dvířek je velmi kvalitní a odolný proti běžnému namáhání. Pokud přesto dojde k menšímu poškození, je možné jej opravit. Dvířka jsou nejen krásná, ale i praktická a hodí se do každého moderního interiéru.

exclusive handy

Lesklá a matná dvířka řady Exclusive doplňná o módní integrované úchytky. Volit můžete mezi vloženou nerezovou úchytkou nebo narážecí tenkou úchytkou ve variantě hliníkové nebo nerezové. Přidáním funkčního prvku ve formě úchytky se tato dvířka stávají opravdu exkluzivní záležitostí.





L 1

Vanilka | MDF 18 mm

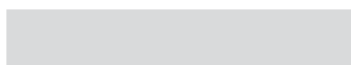

hrana UNI - JB1

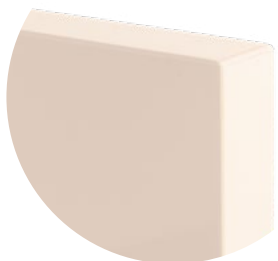

hrana ALU metal - JH1

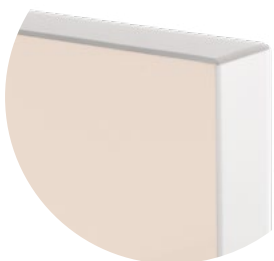

hrana 2v1 - JD1

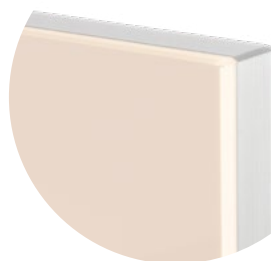



tvar L1
dekor Dub natur v kombinaci
s tvarem UL3 – dekor Carbon

grena® DD

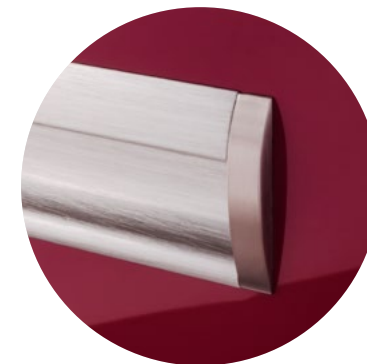

UL 3

Rubín | MDF 18 mm
úchytka v provedení nerez

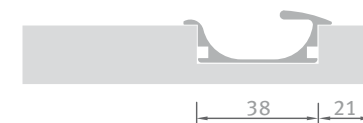

hrana UNI - JB3

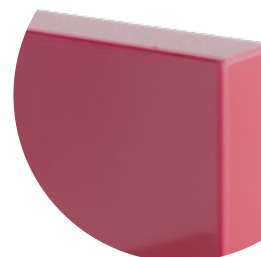

hrana ALU metal - JH3

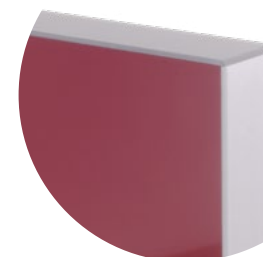

hrana 2v1 - JD3

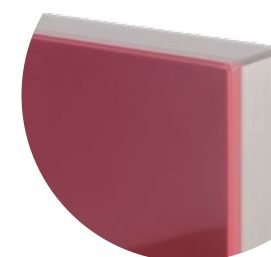



UL 6

Dub hnědý lesk | MDF 18 mm
 úchytka v provedení eloxovaný hliník



UL 8

Grafit metal | MDF 18 mm
 úchytka v provedení nerez



hrana ALU metal - JH6



Poznámka:

U dřevodekorů ve vysokém lesku je možná pouze varianta hrany v ALU metal (JH).

hrana UNI - JB8



hrana ALU metal - JH8



hrana 2v1 - JD8

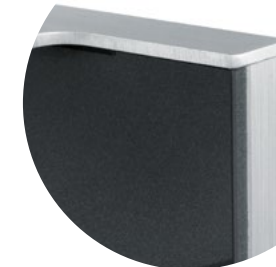

řada ULS

kombinace dekorů Arctic
a Dub hnědý, obkladový
panel Splashback

grena® **CD**



DD

handy

DŮMYSLNÉ DETAILY

handy

Středmé tvary v kombinaci s pečlivě vybranými úchytkami pro pohodlnou manipulaci Vás osloví především svou praktičností. Připravili jsme pro Vás úchytky nerezové i hliníkové, zapuštěné i narážecí, jemné i výraznější. Úchytkové tvary můžete objednat ve více než 50 dekorech od UNI barev, přes dřevodekory až po lesklé folie.

Výběrem dvířek Handy si ušetříte starosti se sháněním a následnou montáží úchytek. Naše ceny dvířek jsou již včetně úchytky. Máme pro Vás řešení i pro případ, že potřebujete současně dvířka s úchytkou i bez ní. Všechna Handy dvířka jdou kombinovat s tvarem G 18 z řady IDEAL.

U nás jsou úchytky vždy součástí příslušného tvaru dvířka, nemusíte je složitě objednávat zvlášť.





U 12

K016 Karbon | MDF 18 mm
úchytka v provedení nerez

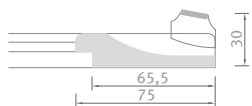

U 12 plné



U 12 plné široké



U 12 rám pro výplň



U 12 rám pro výplň široký



U 15

K021 Barley | MDF 18 mm
úchytka v provedení nerez

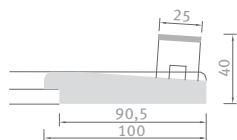

U 15 plné

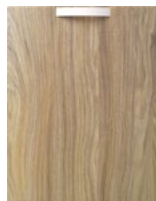

U 15 plné široké



U 15 rám pro výplň



U 15 rám pro výplň široký



tvár U61

dekor Dub Yukon v kombinaci
s K016 Karbon (Kronospan Trends)
obkladový panel Splashback

grena® ID



U 61

Meranti tmavé | MDF 18 mm
úchytka v provedení eloxovaný hliník

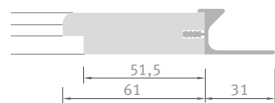

U 61 plně

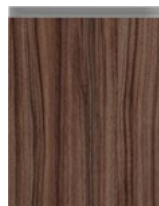

U 61 rám pro výplň



U 62

Bříza saw | MDF 18 mm
úchytka v provedení eloxovaný hliník

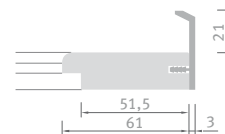

U 62 plně



U 62 rám pro výplň





U 81

Mat antracit | MDF 18 mm
úchytka v provedení nerez

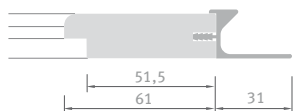

U 81 plně



U 81 rám pro výplň





tvary U82
dekory z kolekce Kronospan Trends
K021 Barley a K015 Vintage

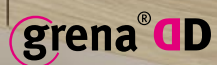

U 82

Mat satín bílý | MDF 18 mm
úchytka v provedení nerez

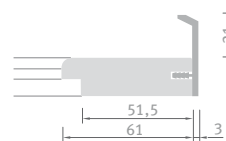

U 82 plně

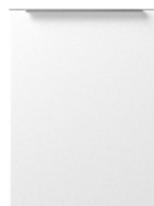

U 82 rám pro výplň



U 83

Dub Ontário | MDF 18 mm
úchytka v provedení nerez

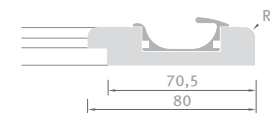

U 83 plně

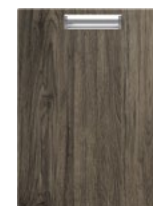

U 83 rám pro výplň





ideal

DOSTUPNÁ DVÍŘKA

ideal

Nejširší výběr tvarů a možnost jejich kombinace s mnoha dezény je prostě ideální volbou pro téměř všechny druhy nábytku. Nabízíme Vám 20 tvarů, od méně nápadných, přes osobitější, až po důmyslně vyfrézované. Zkombinujte jednodušší tvary s výraznějšími dekory, nebo naopak složitější frézování podtrhněte výběrem UNI barvy nebo světlejšího dekoru dřeva. Máme pochopitelně také tvary vhodné pro ty z Vás, kdo jste si oblíbili vzhled patiny. Řada IDEAL nabízí tak pestrou škálu kombinací, že si každý může splnit své sny při zařizování či rekonstrukci interiéru.

elegant

Dvířka z MDF 22 mm působí robustnějším dojmem, který ještě více zdůrazní samotné frézování. Nový tvar G33 z MDF 18 mm charakterizuje neotřelé frézování, které vynikne zejména v kombinaci s UNI barvami a zvláště pak matnými dekory. Dvířka z této řady přispějí k pocitu elegance a vkusu v nejednom interiéru.

Patina je jedinečná, jde o ruční práci a tak vždy dostanete originál.

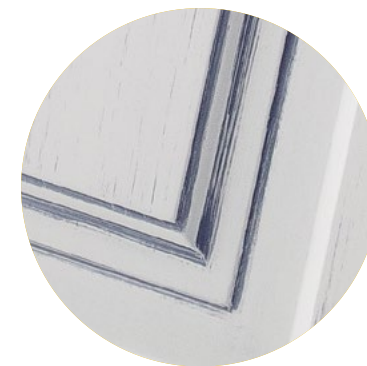



G 01

Buk real | MDF 18 mm

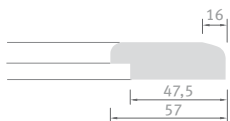

G 01 plné



G 01 rám pro výplň



G 02

Creme line | MDF 18 mm

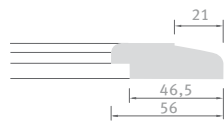

G 02 plné



G 02 rám pro výplň



G 03

Meruňka | MDF 18 mm

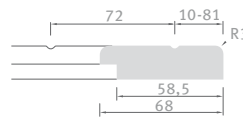

G 03 plné



G 03 rám pro výplň



G 04

Patina dub | MDF 18 mm

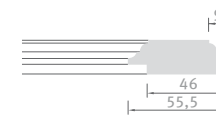

G 04 plné



G 04 rám pro výplň



G 04 plné malé



G 04 rám s mříží pro výplň 6 otvorů



G 04 rám s mříží pro výplň 4 otvory



G 04 zásuvka nízká



G 04 zásuvka mělké frézování





G 06

Patina calvados | MDF 18 mm

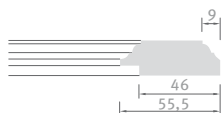

G 06 plné



G 06 rám pro výplň



G 06 plné malé



G 06 rám s mříží pro výplň 6 otvorů



G 06 rám s mříží pro výplň 4 otvory



G 06 zásuvka nízká



G 06 zásuvka mělké frézování



G 07 plné



G 07 rám pro výplň



G 07

Mat alabastr | MDF 18 mm

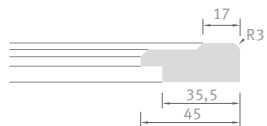

G 08

K022 Satén | MDF 18 mm

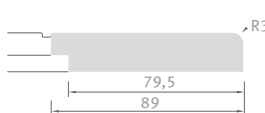

G 08 plné



G 08 rám pro výplň



G 08 zásuvka nízká



G 08 plné hladké



G 09

Javor | MDF 18 mm

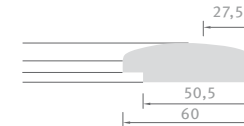

G 09 plné



G 09 rám pro výplň



G 09 zásuvka





G 10

Mat bílá káva | MDF 18 mm

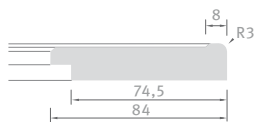

G 10 plné



G 10 rám pro výplň



G 10 zásuvka



G 11

Lesklá bílá | MDF 18 mm

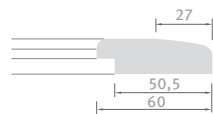

G 11 plné



G 11 rám pro výplň





kombinace tvarů **G48** a **G18**
dekory Cremeline a Dub Ontário

grena® DD



G 13

Dub Alberta | MDF 18 mm

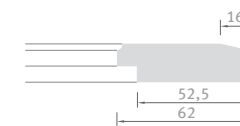

G 13 plné



G 13 rám pro výplň



G 13 zásuvka





G 14

Patina bílá olivová | MDF 18 mm

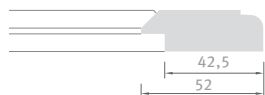

G 14 plné



G 14 rám pro výplň



G 14 plné úzké



G 14 rám s mříží pro výplň 6 otvorů



G 14 rám s mříží pro výplň 4 otvory



G 14 zásuvka nízká



G 14 zásuvka mělké frézování





G 16

Patina bílá pacifik | MDF 18 mm

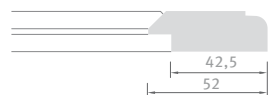

G 16 plné



G 16 rám pro výplň



G 16 plně úzké



G 16 plně malé



G 16 rám s mříží
pro výplň 6 otvorů



G 16 rám s mříží
pro výplň 4 otvory



G 16 zásuvka nízká

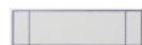

G 16 zásuvka
mělké frézování



G 18

Dub Yukon | MDF 18 mm

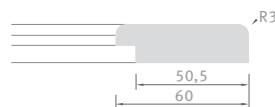

G 18 plné



G 18 rám pro výplň



G 19

Patina bílá kaštanová | MDF 18 mm



G 19 plné



G 19 plně úzké

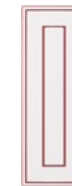

G 19 rám pro výplň

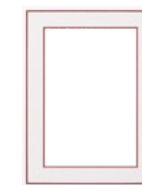

G 19 zásuvka nízká



G 19 zásuvka





G 20

Dub Rustico | MDF 22 mm

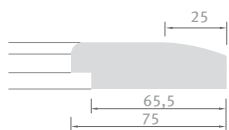

G 20 plné



G 20 rám pro výplň



G 21

Buk bahenní | MDF 22 mm

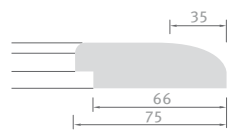

G 21 plné



G 21 rám pro výplň



G 22

Perlička bílá | MDF 22 mm

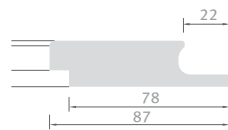

G 22 plné

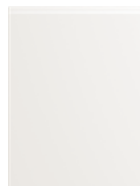

G 22 rám pro výplň



Isar G22
trojkombinace dekorů - Švestka
- Meruňka - Bílá perlička

grena® ID



G 31

Dub horský / Vanilková | MDF 18 mm

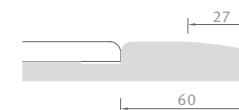

G 31 rám s plnou výplní





NOVINKA!

G 33

Mat krémová | MDF 18 mm

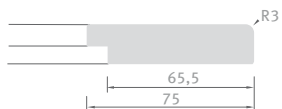

G 33 plné



G 33 rám pro výplň



i Výrobní možnosti všech dvířek viz str. 48

tvár G40
dekor Mat bílá káva

grena® CD





G 40

Cihlová | MDF 18 mm

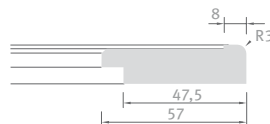

G 40 plně



G 40 rám pro výplň



G 40 zásuvka



G 41

Buk bělený | MDF 18 mm

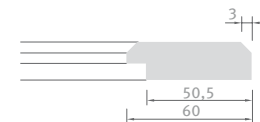

G 41 plně



G 41 rám pro výplň



G 41 zásuvka





G 45

Olše | MDF 18 mm

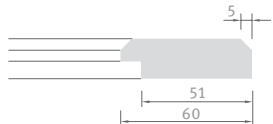

G 45 plné



G 45 rám pro výplň



G 48

K015 Vintage | MDF 18 mm

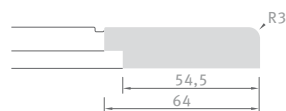

G 48 plné



G 48 rám pro výplň



G 48 plně hladké



G 48 zásuvka nízká





G 50

Bambus | MDF 8 mm



G 50 krycí panel



dekory z kolekce Kronospan
Trends K015 Vintage a K022 Satén
ve tvarech G41 a G45

grena® **DD**

Lišty a rampy



Poznámky:

Kulaté barové rampy KA a KL mají oblouk jen z jedné strany.
Lišty je možné použít jak pro horní, tak i pro spodní dekoraci.

Folie u barových ramp jsou jen na pohledové ploše.

Ochranné nerezové lišty k troubě

jsou elegantní, nenápadné, nijak nenaruší celkový design kuchyně, a přitom jsou efektivním pomocníkem. Jsou-li nábytková dvířka opakovaně vystavena vyšší teplotě než 80 °C, může dojít k jejich částečnému poškození či odlepení folie. Nejvyšší riziko vlivu vysokých teplot na nábytek je v blízkosti vestavné trouby. Ideální prevencí je montáž ochranných lišt, které zabrání působení tepla z trouby na okolní dvířka.

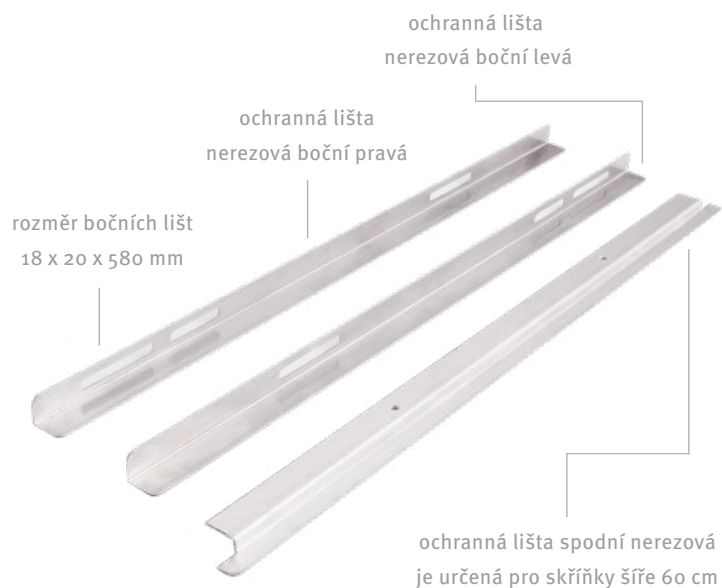

Boční lišty

ve tvaru L jsou dodávány vždy v páru, hodí se pro každou vestavnou troubu a korpusy 18 mm. Jejich instalace je velmi snadná - vloží se na pravý i levý bok skříňky za troubu a společně s ní se přichytí vruty, které byly k tomu účelu s troubou dodány.



Spodní lišta

je ideální doplněk bočních lišt, pokud jsou dvířka také pod zdrojem tepla. Spodní ochranná nerezová lišta se montuje na dno skříňky pomocí vrtů, jež jsou součástí balení. Následně je možné instalovat vlastní spotřebič a případně boční ochranné lišty. Spodní lištu lze použít pro různé vestavné spotřebiče, jejichž přesah přes okraj skříňky činí 1–7 mm.

Dekory

Barvy dekoračních fólií nemusí odpovídat skutečnosti v plném rozsahu. Před objednáním doporučujeme vždy prohlédnout skutečná vzorová dvířka nebo vzorek folie.

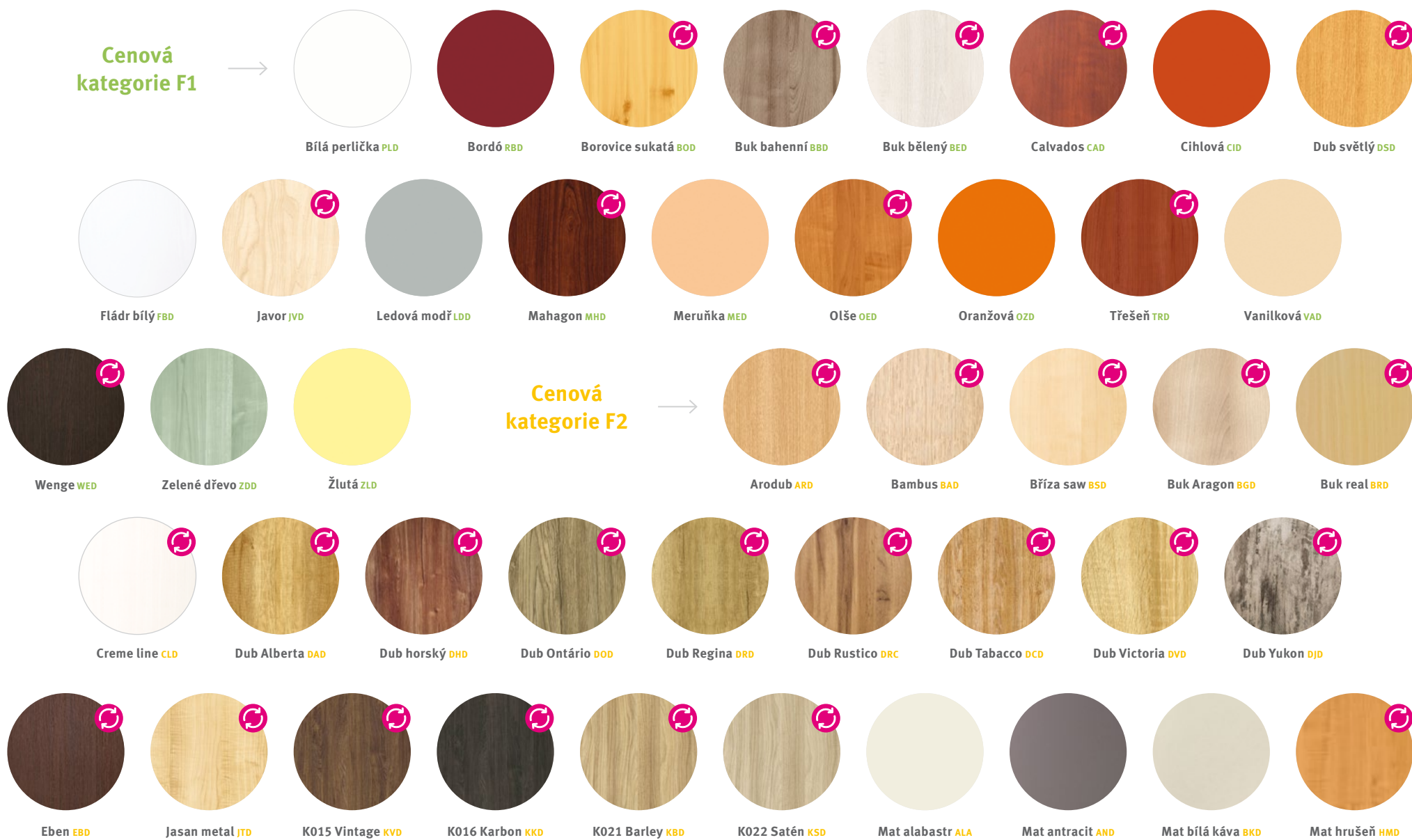

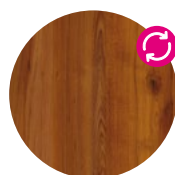
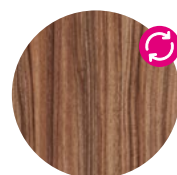

Označené dekory mají na zadní straně lamino v dekoru, který se nejvíce blíží odstínu přední plochy. Dekory přední a zadní plochy nejsou identické. Výjimkou jsou dekory z kolekce Kronospan Trends Ko15, o16, o21, o22 - dekor je oboustranně shodný. | Neoznačené dekory mají standardně zadní plochu bílou, můžete si však zvolit některý z nabízených dekorum dřeva. | Dvířka řady Exclusive a Exclusive Handy mají zadní plochu vždy bílou. | Pro tvary G2o, G21, G22 můžete na zadní stranu vybírat lamino v dekoru bílá, buk, olše nebo ořech.

Mat krémová **KMD**Mat satin bílý **SBD**Mat šedá **SMD**Mat švestka **SVD**Meranti tmavé **MTD**Ořech metal **OMD**Ořech saw **OSD**Víšeň metal **VID**

Cenová kategorie F3

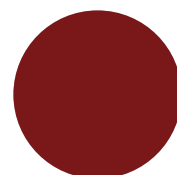
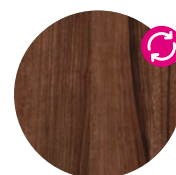
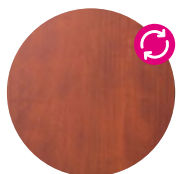
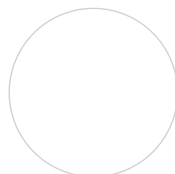
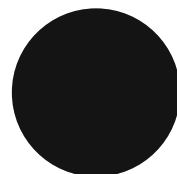
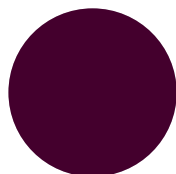
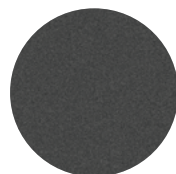
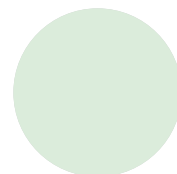
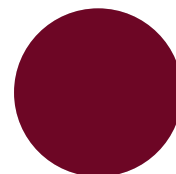
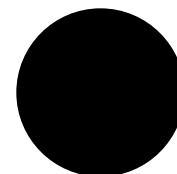
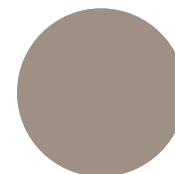
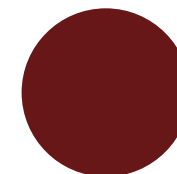
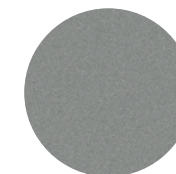
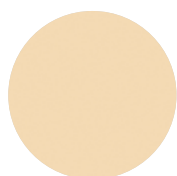
Lesklá bílá **LBD**Lesklá červená **LRD**Lesklé meranti **LMD**Patina bílá
béžová **PIB**Patina bílá
hnědá **PIH**Patina bílá
kaštanová **PIK**Patina bílá
lososová **PIL**Patina bílá
olivová **PIO**Patina bílá
pacifik **PIP**Patina
calvados **PCD**Patina dub **PDD**Arctic **1WH**Carbon **1BL**Děšť černý **5DC**Dub hnědý lesk **1DH**Dub natur lesk **1DN**Dub šedý lesk **1DS**Fialová **1FI**Grafit metal **1GR**Champagne
metal **1CG**Ledovec **1LE**Maroon **1MA**Mat bílý **5MB**Mat černý **5MC**Moka **1MO**Rubín **1RU**Stříbrná metal **1SM**Vanilka **1VA**

Cenová kategorie F4

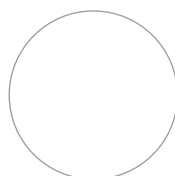
Super arctic **2WH**

Poznámky: Dekory Grafit metal, Champagne metal a Stříbrná metal jsou tzv. směrové. Na ochranné folii jsou šipky určující směr. Přední plochy vždy umístíte šipkou v jednom směru. Předjte tak případným rozdílům v zabarvení.

Patinu děláme ručně a každý kus je tak originální. Jednotlivé objednávky vyrábíme dohromady, abychom zaručili jejich celistvost. Při doobjednávkách by mohlo dojít k barevné odchylce, v takovém případě nám můžete předat vzorek z původní objednávky.

Mřížky

| tloušťka mřížky 4 mm

Nabízíme mřížky v odstínech, které se blíží dekorům přední plochy. Samozřejmě si můžete vybrat libovolnou kombinaci dle vlastního uvážení. Podrobnosti najdete v tabulce na str. 44 - 45. Barvy dekorů nemusí odpovídat skutečnosti v plném rozsahu.

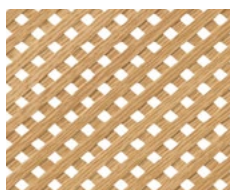

ARM - Arodub, Buk Aragon



BAM - Bambus

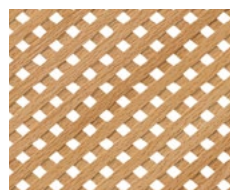

BNM - Buk real

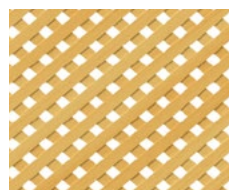

BOM - Borovice sukatá

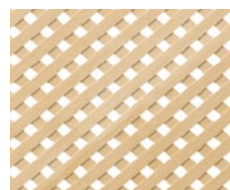

BSM - Bříza saw

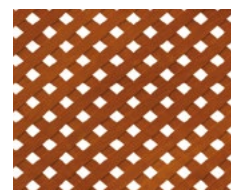

CAM - Calvados

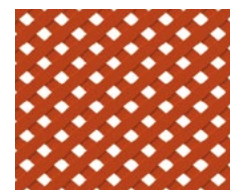

CIM - Cihlová

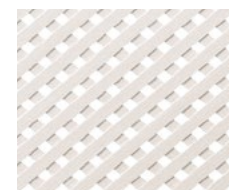
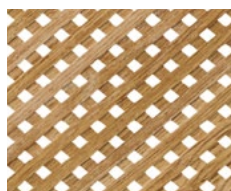
CLM - Creme line, Buk bělený,
Patina bílá hnědáDAM - Dub Alberta,
Dub Rustico

DCM - Dub Tabacco



DJM - Dub Yukon

DOM - Dub Ontario, Buk
bahenní, Dub Regina

DSM - Dub světlý



DVM - Dub Victoria

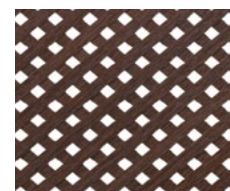

EBM - Eben

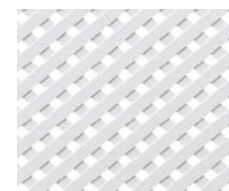

FBM - Fládr bílý



HMM - Mat hrušeň

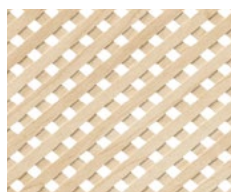

JVM - Javor, Jasan metal

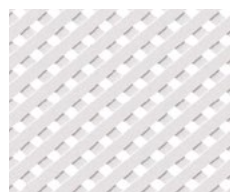

LBM - Lesklá bílá

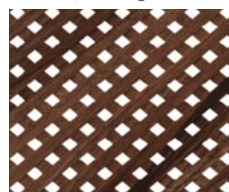

LDM - Lesklé meranti



LMM - Ledová modř



LRM - Lesklá červená



MEM - Meruňka



MHM - Mahagon

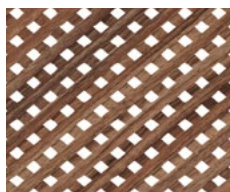

MTM - Meranti tmavé

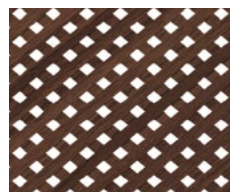

OEM - Olše

OMM - Ořech metal,
Ořech saw

OZM - Oranžová

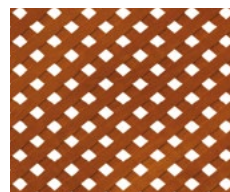

PCM - Patina Calvados

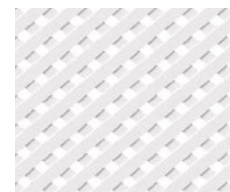
PDM - Patina dub,
Dub horskýPLM - Bílá perlička, Patina
bílá, Mat satin bílý

RBM - Bordó

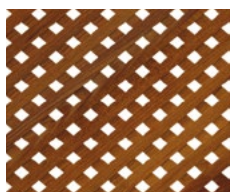

SVM - Mat švestka



TRM - Třešeň



VAM - Vanilková



VIM - Višeň metal

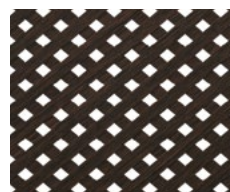

WEM - Wenge



ZDM - Zelené dřevo



ZLM - Žlutá

Skla

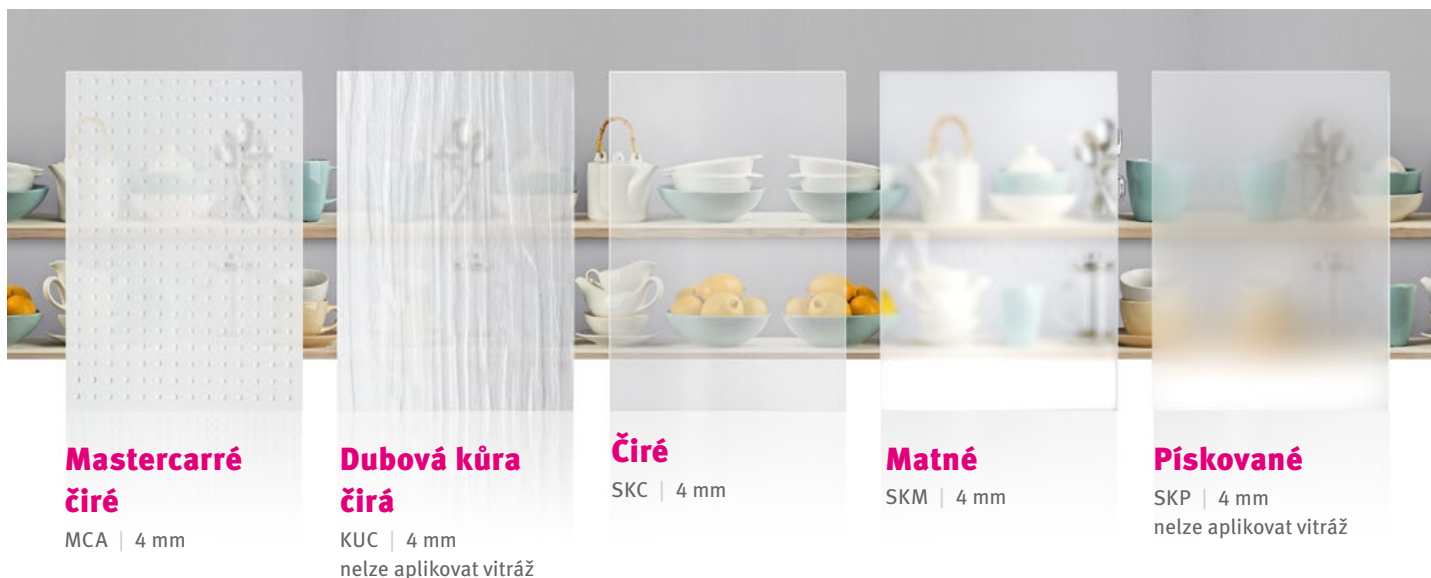

Mastercarré čiré

MCA | 4 mm

Dubová kůra čirá

KUC | 4 mm
nelze aplikovat vitráž

Čiré

SKC | 4 mm

Matné

SKM | 4 mm

Pískované

SKP | 4 mm
nelze aplikovat vitráž

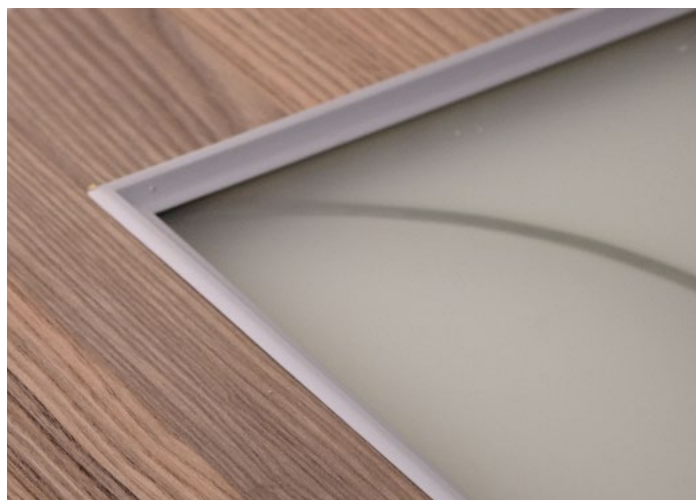

Zasklívací lišty

Objednáte-li si dvířka s výplní, samozřejmě Vám ji do dvířek osadíme, včetně zasklívací lišty.



profil vysoký



profil nízký
(pro tvary G04,
G06 a G09)

Vitráže

Tzv. americká vitráž - nejedná se o klasickou vitráž.

Barva výplně: zelená, modrá, červená, písková
(barva listů u květu vždy zelená).

Barva olova: zlatá, stříbrná



Fontána | F



Květ | K



Svícen | S



Lampa | L

Kombinace tvarů a dekorů

EXCLUSIVE



L1

EXCLUSIVE HANDY

UL3
UL6, UL8

IDEAL



G01



G02



G03



G04



G06



G07



G08



G09



G10



G11



G13



G14



G16



G18



G19



G40



G41



G45



G48



G50

ELEGANT



G20



G21



G22



G33

HANDY



U12



U15



U61, U81



U62, U82



U83

OSTATNÍ



G31

LIŠTY a RAMPY



VL



LA



HL



KL



HA



KA

KATEGORIE	TYP	DEKOR	ZKRATKA	ZÁDA	EXCLUSIVE	Exclusive HANDY
					L1	UL3 UL6 UL8
F3	extra lesk / mat	Arctic	1WH	BIZ	x	x
		Carbon	1BL	BIZ	x	x
		Děšť černý	5DC	BIZ	x	x
		Dub hnědý lesk	1DH	BIZ	x	x
		Dub natur lesk	1DN	BIZ	x	x
		Dub šedý lesk	1DS	BIZ	x	x
		Fialová	1FI	BIZ	x	x
		Grafit metal	1GR	BIZ	x	x
		Champagne metal	1CG	BIZ	x	x
		Ledovec	1LE	BIZ	x	x
		Maroon	1MA	BIZ	x	x
		Mat bílý	5MB	BIZ	x	x
		Mat černý	5MC	BIZ	x	x
		Moka	1MO	BIZ	x	x
		Rubín	1RU	BIZ	x	x
		Stříbrná metal	1SM	BIZ	x	x
		Vanilka	1VA	BIZ	x	x
F4		Super arctic	2WH	BIZ	x	x

KATEGORIE	DEKOR	ZKRATKA	ZÁDA	MŘÍŽKA	IDEAL	ELEGANT	HANDY	G31	LIŠTY RAMPY
					všechny tvary	všechny tvary	všechny tvary		všechny tvary
F1	Bílá perlička	PLD	BIZ	PLM	x	x	x	x	x
	Bordó	RBD	BIZ	RBM	x	x	x	x	x
	Borovice sukatá	BOD	BOZ	BOM	x	x	x	x	x
	Buk bahenní	BBD	DOZ	DOM	x	x	x	x	x
	Buk bělený	BED	CLZ	CLM	x	x	x	x	x
	Calvados	CAD	CAZ	CAM	x	x	x	x	x
	Cihlová	CID	BIZ	CIM	x	x	x	x	x
	Dub světlý	DSD	DSZ	DSM	x	x	x	x	x
	Fládr bílý	FBD	BIZ	FBM	x	x	x	x	x
	Javor	JVD	JVZ	JVM	x	x	x	x	x
	Ledová modř	LDD	BIZ	LMM	x	x	x	x	x
	Mahagon	MHD	MHZ	MHM	x	x	x	x	x
	Meruňka	MED	BIZ	MEM	x	x	x	x	x
	Olše	OED	OEZ	OEM	x	x	x	x	x
	Oranžová	OZD	BIZ	OZM	x	x	x	x	x
	Třešeň	TRD	CAZ	TRM	x	x	x	x	x
	Vanilková	VAD	BIZ	VAM	x	x	x	x	x
	Wenge	WED	ORZ	WEM	x	x	x	x	x
	Zelené dřevo	ZDD	BIZ	ZDM	x	x	x	x	x
	Žlutá	ZLD	BIZ	ZLM	x	x	x	x	x

KATEGORIE	DEKOR	ZKRATKA	ZÁDA	MŘÍŽKA	IDEAL		ELEGANT			HANDY	G31	LIŠTY RAMPY
					G04 G06	vše ostatní	G33	G20 G21	G22	všechny tvary		všechny tvary
F2	Arodub	ARD	BAZ	ARM	x	x	x	x	x	x	x	x
	Bambus	BAD	BAZ	BAM	x	x	x	x	x	x	x	x
	Bříza saw	BSD	JVZ	BSM	x	x	x	x	x	x	x	x
	Buk Aragon	BGD	BAZ	ARM	x	x	x	x	x	x	x	x
	Buk real	BRD	BNZ	BNM	x	x	x	x	x	x	x	x
	Creme line	CLD	CLZ	CLM	x	x	x	x	x	x	x	x
	Dub Alberta	DAD	BAZ	DAM	x	x	x	x	x	x	x	x
	Dub horský	DHD	MTZ	PDM	x	x	x	x	x	x	x	x
	Dub Ontário	DOD	DOZ	DOM	x	x	x	x	x	x	x	x
	Dub Regina	DRD	BAZ	DOM	x	x	x	x	x	x	x	x
	Dub Rustico	DRC	DSZ	DAM	x	x	x	x	x	x	x	x
	Dub Tabacco	DCD	DSZ	DCM	x	x	x	x	x	x	x	x
	Dub Victoria	DVD	BAZ	DVM	x	x	x	x	x	x	x	x
	Dub Yukon	DJD	DOZ	DJM	x	x	x	x	x	x	x	x
	Eben	EBD	ORZ	EBM	x	x	x	x	x	x	x	x
	Jasan metal	JTD	JVZ	JVM	x	x	x	x	x	x	x	x
	K015 Vintage	KVD	KVZ	-	x	x	x	-	-	x	x	x
	K016 Karbon	KKD	KKZ	-	x	x	x	-	-	x	x	x
	K021 Barley	KBD	KBZ	-	x	x	x	-	-	x	x	x
	K022 Satén	KSD	KSZ	-	x	x	x	-	-	x	x	x
	Mat alabastr	ALA	BIZ	-	x	x	x	x	x	x	x	x
	Mat antracit	AND	BIZ	-	x	x	x	x	x	x	x	x
	Mat bílá káva	BKD	BIZ	-	x	x	x	x	x	x	x	x
	Mat hrušeň	HMD	BNZ	HMM	x	x	x	x	x	x	x	x
	Mat krémová	KMD	BIZ	-	x	x	x	x	x	x	x	x
	Mat satin bílý	SBD	BIZ	PLM	-	x	x	x	-	x	x	x
	Mat šedá	SMD	BIZ	-	x	x	x	x	x	x	x	x
	Mat švestka	SVD	SVZ	SVM	x	x	x	x	x	x	x	x
	Meranti tmavé	MTD	MTZ	MTM	x	x	x	x	x	x	x	x
	Ořech metal	OMD	ORZ	OMM	x	x	x	x	x	x	x	x
Ořech saw	OSD	ORZ	OMM	x	x	x	x	x	x	x	x	
Višeň metal	VID	VIZ	VIM	x	x	x	x	x	x	x	x	

KATEGORIE	DEKOR	ZKRATKA	ZÁDA	MŘÍŽKA	IDEAL			HANDY	LIŠTY RAMPY		
					G01 G09 G11 G18	G04 G06 G14 G16	G19	U61 U62 U81 U82 U83	LA HA KA	VL HL KL	
F3	Lesklá bílá	LBD	BIZ	LBM	x	-	-	x	x	-	
	Lesklá červená	LRD	BIZ	LRM	x	-	-	x	x	-	
	Lesklé meranti	LMD	MTZ	LDM	x	-	-	x	x	-	
	Patina bílá/běžová	PIB	BIZ	PLM	-	x	x	-	-	x	
	Patina bílá/hnědá	PIH	BIZ	CLM	-	x	x	-	-	x	
	Patina bílá/kaštanová	PIK	BIZ	PLM	-	x	x	-	-	x	
	Patina bílá/lososová	PIL	BIZ	PLM	-	x	x	-	-	x	
	Patina bílá/olivová	PIO	BIZ	PLM	-	x	x	-	-	x	
	Patina bílá/pacifik	PIP	BIZ	PLM	-	x	x	-	-	x	
	Patina calvados	PCD	CAZ	PCM	-	x	-	-	-	x	
Patina dub	PDD	DTZ	PDM	-	x	-	-	-	x		



Ceny spolu s obchodními a technickými podmínkami najdete v aktuálním ceníku dveří.

tvar G02 dekor Buk real

grena® DD



Náměty, nápady, návrhy

Příklady možných kombinací dvířek spodních skříněk výšky 720, 770 nebo 874 (viz schéma).

720	106	106	142	125	106	106	125	106	142	142	125	125	106	106	142	
	106	106	142	146	106	106	125	142	142	142	146	146	358	106	106	
	106	125	142	146	106	146	142	174	286	142	294	146	142	125	142	
	142	125	142	146	106	174	142	174	286	286	286	294	294	358	358	358

770	125	106	146	106	125	174	146	106	106	106	106
	125	106	146	106	174	146	106	125	125	106	
	125	142	146	125	174	294	174	125	174	125	106
	125	146	146	146	286	294	294	318	318	404	440

874	106	106	106	125	106	106	106	146	106	142	125	146	142	142	125	174	146	125
	106	125	106	146	106	106	146	146	142	142	125	146	146	146	125	174	146	142
	106	125	106	146	125	106	146	146	146	146	146	318	146	146	174	146	146	142
	106	125	142	146	174	106	146	174	286	174	286	146	146	146	146	522	574	600
	106	125	142	146	174	146	146	174	286	286	286	294	294	318	404	404	440	440
	106	125	142	146	174	286	286	286	294	294	318	404	404	440	440	522	574	600

Obrázek schematicky znázorňuje obvyklé rozměry kuchyňských skříněk a výškovou ergonomii.

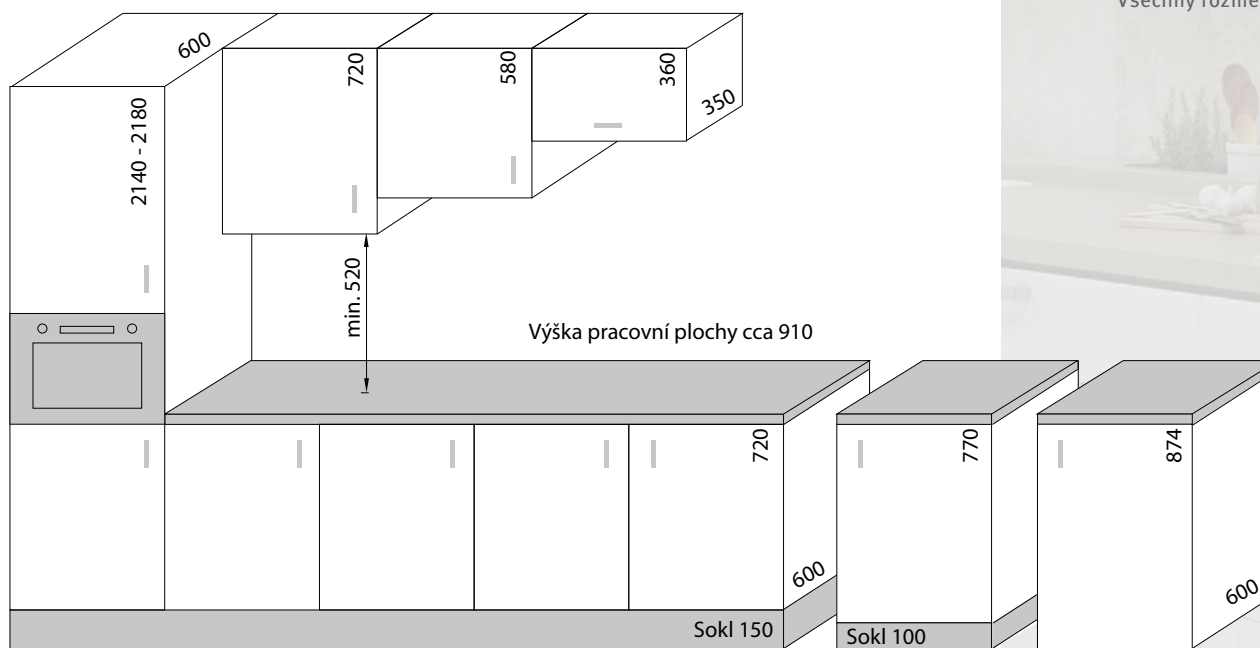
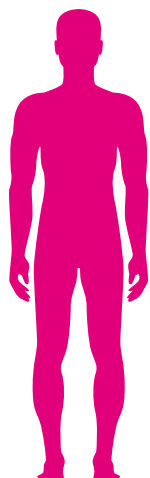

Kuchyň je v mnoha rodinách **středem všeho dění** a je tedy velmi důležité, aby byla nejen pěkná, ale hlavně funkční. Trendy v kuchyni směřují k smysluplnému pohybu a ekonomickému využití místa.

Základním pravidlem je rozdělení kuchyně na **tři části**: varné centrum, pracovní (přípravná) plocha a mycí centrum. Ideálně by pracovní plocha měla být mezi varným a mycím centrem s tím, že kolem varného centra má být vše potřebné na dosah ruky.

Možností dispozice kuchyně je hodně, dbajte hlavně na logické uspořádání, abyste se v ní cítili co nejlépe.

Všechny rozměry jsou uvedené v milimetrech.

L1		plné
výška [mm]		
1 211–2 430		
246–1 210		
90–245		
	90–245	246–1 210

Poznámka > šířka [mm]
 Dvířka jsou opatřena ochrannou fólií – tuto fólii nikdy neodstraňujte před dokončením všech prací!

UL3		plné	plné široké
výška [mm]			
90–1 500			
	246–696	697–1 210	

pravé
dvířko
PV

levé
dvířko
LV

levé
dvířko
LV

pravé
dvířko
PV

Poznámka > šířka [mm]
 Dvířka lze kombinovat s tvarem L1. Cena dvířka je včetně úchytky, která je součástí dodávky (dvířka). Rozměr úchytky 170 x 45 mm, úchytky je možno otočit o 180°. U dekorů se strukturou dřeva a dekoru děšť je směr let pouze svisle. Dvířka jsou opatřena ochrannou fólií – tuto fólii nikdy neodstraňujte před dokončením všech prací!

UL6		UL8		plné
výška [mm]				
1 211–1 500				
246–1 210				
90–245				
	140–245	246–1 210		

pravé
dvířko
PV

levé
dvířko
LV

levé
dvířko
LV

pravé
dvířko
PV

Poznámka > šířka [mm]
 Dvířka lze kombinovat s tvarem L1. Rozměry dvířek jsou uvedené včetně úchytky. Cena dvířka je včetně pevně namontované úchytky. Provedení úchytky UL6 - eloxovaný hliník, UL8 - nerez. Madlo úchytky je na každé straně užší o 50 mm než je šířka dvířka. U dekorů se strukturou dřeva a dekoru děšť je směr let pouze svisle. Dvířka jsou opatřena ochrannou fólií – tuto fólii nikdy neodstraňujte před dokončením všech prací!

U12		plné	rám	plné široké	rám široký
výška [mm]					
1 211–1 500					
575–1 210					
286–574					
90–285					
	246–295	296–446	447–596	597–950	951–1 210

Poznámka > šířka [mm]
 Cena dvířka je včetně úchytky, která je součástí dodávky (dvířka). Úchytky je v provedení nerez broušený. Rozměr úchytky 196 x 23 mm (rozteč 160 mm) Mimo rozsah uvedených výrobních možností můžete kombinovat s tvarem G18. U dekorů se strukturou dřeva (let) při volbě vodorovných let je maximální možný rozměr 1210 x 1210 mm.

U15		plné	rám	plné široké	rám široký
výška [mm]					
1 211–1 500					
575–1 210					
286–574					
90–285					
	196–295	296–446	447–596	597–950	951–1 210

Poznámka > šířka [mm]
 Cena dvířka je včetně úchytky, která je součástí dodávky (dvířka). Úchytky v provedení nerez broušený. Rozměr úchytky 161 x 25 mm (rozteč 128 mm). Šířka rámu horní je 100 mm, spodní a boční 75 mm. Mimo rozsah uvedených výrobních možností můžete kombinovat s tvarem G18. U dekorů se strukturou dřeva (let) při volbě vodorovných let je maximální možný rozměr 1210 x 1210 mm.

U83

výška [mm]

výška [mm]	plné		rám		plné široké		rám široký	
	246-295	296-446	447-596	597-696	697-950	951-1210	právé dvířko PV	levé dvířko LV
1211-1500								
575-1210								
286-574								
90-285								

Poznámka >

Cena dvířka je včetně úchytky, která je součástí dodávky (dvířka). Úchytka provedení nerez. Rozměr úchytky 170 x 45 mm. Úchytky je možno otočit o 180°. Mimo rozsah uvedených výrobních možností můžete kombinovat s tvarem G18. U dekorů se strukturou dřeva (let) při volbě vodorovných let je maximální možný rozměr 1210 x 1210 mm.

šířka [mm]

U61 U62 U81 U82 G22

výška [mm]

výška [mm]	plné		rám	
	140-295	296-446	447-596	597-950
1211-1500				
575-1210				
286-574				
120-285				

Poznámka >

Rozměr dvířka je včetně pevně namontované úchytky. Úchytka U61, U62 v provedení eloxovaný hliník. Úchytka U81, U82 v provedení nerez. Madlo úchytky U62 a U82 je na každé straně užší o 50 mm než je šířka dvířka. Mimo rozsah uvedených výrobních možností můžete kombinovat s tvarem G18 (mimo G22). U tvaru G22 je zadní plocha možná pouze v dekoru bílá, buk, olše nebo ořech. U tvaru U61, U62, U81, U82 je spodní a boční šíře rámu 58 mm. G22 má spodní a boční šíři rámu 65 mm. U dekorů se strukturou dřeva (let) při volbě vodorovných let je maximální možný rozměr 1210 x 1210 mm.

šířka [mm]

G01 G02 G09 G11 G18 G45 G20 G21

výška [mm]

výška [mm]	plné		rám	
	140-295	296-446	447-596	597-950
1801-2430				
1211-1800				
575-1210				
286-574				
90-285				

Poznámka >

U tvarů G20, G21 je zadní plocha možná pouze v dekoru bílá, buk, olše nebo ořech. U dekorů se strukturou dřeva (let) při volbě vodorovných let je maximální možný rozměr 1210 x 1210 mm.

šířka [mm]

G03

výška [mm]

výška [mm]	plné		rám	
	140-295	296-446	447-596	597-950
1801-2430				
1221-1800				
575-1220				
284-574				
90-283				

Poznámka >

Můžete kombinovat s tvarem G18. Pruhy jsou řazeny zespodu, spodní je 70 mm, další jsou 72mm a poslední horní pruh je 10-81 mm. Stanovte proto správně pravé nebo levé vrtání. Šíře rámu horní a spodní je 68 mm, boční pak 90 mm. U dekorů se strukturou dřeva (let) při volbě vodorovných let je maximální možný rozměr 1210 x 1210 mm.

šířka [mm]

Doporučené hodnoty výšek [mm]

(stejná výška 70 mm pro horní a spodní pruh):

- 140
- 212
- 284
- 356
- 428
- 500
- 572
- 644
- 716
- 788
- 860
- 932
- 1004
- 1076
- 1148
- 1220
- 1292
- 1364
- 1436
- 1508
- 1580
- 1652
- 1724
- 1796
- 1868
- 1940
- 2012
- 2084
- 2156
- 2156
- 2228
- 2300
- 2372

	G04	G06	plné	rám	mříž M6	mříž M4	zásuvka nízká	zásuvka mělké frézování	plné malé
výška [mm]									
1801–2430									
1211–1800									
702–1210									
574–701									
286–573									
245–285									
175–244									
106–174									
90–105									
	140–174	175–244	245–295	296–395	396–446	447–596	597–950	951–1210	

Poznámka > U dekorů se strukturou dřeva (let) při volbě vodorovných let je maximální možný rozměr 1210 × 1210 mm. Mříž nelze v dekorech: mat alabastr, mat antracit, mat bílá káva, mat krémová a mat šedá. šířka [mm]

	G08	plné	rám	plné hladké	zásuvka nízká	
výška [mm]						
1801–2430						
1211–1800						
575–1210						
404–574						
286–403						
245–285						
90–244						
	140–245	246–295	296–446	447–596	597–950	951–1210

Poznámka > Můžete kombinovat s tvarem G18. U dekorů se strukturou dřeva (let) při volbě vodorovných let je maximální možný rozměr 1210 × 1210 mm. šířka [mm]

	G07	plné	rám	
výška [mm]				
1211–2430				
441–1210				
286–440				
90–285				
	140–295	296–446	447–950	951–1210

Poznámka > Můžete kombinovat s tvarem G18. U tvaru G07 se standardně u rámu vrtají otvory pro panty o průměru 26 mm. U dekorů se strukturou dřeva (let) při volbě vodorovných let je maximální možný rozměr 1210 × 1210 mm. šířka [mm]

	G10	plné	rám	zásuvka		
výška [mm]						
1801–2430						
1211–1800						
575–1210						
286–574						
211–285						
90–210						
	140–210	211–295	296–446	447–596	597–950	951–1210

Poznámka > Můžete kombinovat s tvarem G18. U dekorů se strukturou dřeva (let) při volbě vodorovných let je maximální možný rozměr 1210 × 1210 mm. šířka [mm]

G13

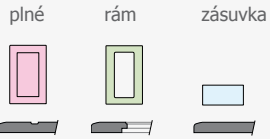

výška [mm]

	plné	rám	zásuvka
1801–2430			
1211–1800			
575–1210			
286–574			
175–285			
90–174			
	140–174	175–295	296–446
		447–596	597–950
			951–1210

Poznámka > U dekorů se strukturou dřeva (let) při volbě vodorovných let je maximální možný rozměr 1210 × 1210 mm. šířka [mm]

G16

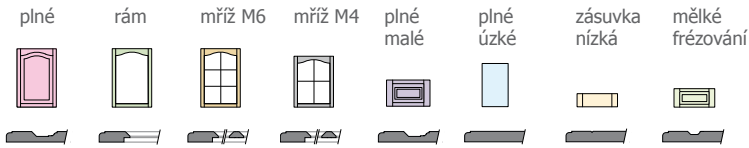

výška [mm]

	plné	rám	mříž M6	mříž M4	plné malé	plné úzké	zásuvka nízká	mělké frézování
1801–2430								
1211–1800								
702–1210								
574–701								
286–573								
245–285								
125–244								
90–124								
	140–244	245–295	296–395	396–446	447–596	597–950	951–1210	

Poznámka > U tvaru G16 v provedení rám, M4, M6 se standardně vrtají otvory pro panty o průměru 26 mm. Mříž nelze v dekorech: mat alabastr, mat antracit, mat bílá káva, mat krémová, mat satín bílý a mat šedá. U dekorů se strukturou dřeva (let) při volbě vodorovných let je maximální možný rozměr 1210 × 1210 mm. šířka [mm]

G14

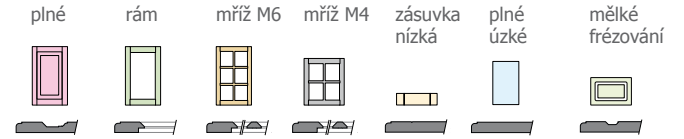

výška [mm]

	plné	rám	mříž M6	mříž M4	zásuvka nízká	plné úzké	mělké frézování
1801–2430							
1211–1800							
702–1210							
574–701							
286–573							
245–285							
125–244							
90–124							
	140–244	245–295	296–395	396–446	447–596	597–950	951–1210

Poznámka > U tvaru G14 v provedení rám, M4, M6 se standardně vrtají otvory pro panty o průměru 26 mm. Mříž nelze v dekorech: mat alabastr, mat antracit, mat bílá káva, mat krémová, mat satín bílý a mat šedá. U dekorů se strukturou dřeva (let) při volbě vodorovných let je maximální možný rozměr 1210 × 1210 mm. šířka [mm]

G19

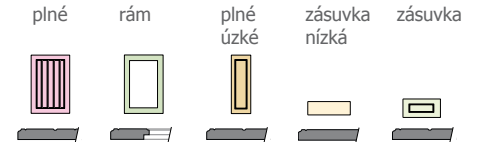

výška [mm]

	plné	rám	plné úzké	zásuvka nízká	zásuvka
1801–2430					
1211–1800					
575–1210					
286–574					
192–285					
125–191					
90–124					
	140–166	167–201	202–295	296–446	447–596
					597–950
					951–1210

Poznámka > U dekorů se strukturou dřeva (let) při volbě vodorovných let je maximální možný rozměr 1210 × 1210 mm. šířka [mm]

G31

rám s plnou výplní

výška [mm]

286–1800

296–950

šířka [mm]

Poznámka >
Mimo rozsah výrobních možností tvaru G31 lze kombinovat s tvarem G11 (plné nebo rám). U dekorů se strukturou dřeva (let) při volbě vodorovných let je maximální možný rozměr 1210 × 950 mm.

G33

plné rám

výška [mm]

1801–2430					
1211–1800					
575–1210					
286–574					
90–285					
	140–295	296–446	447–596	597–950	951–1210

šířka [mm]

Poznámka >
POZOR! Směr vlnek (frézování) je vždy svislý, a to i při volbě dekoru folie vodorovně. Při požadavku na vodorovný směr vlnek i dekoru je možné zaměnit šířku a výšku (maximální možný rozměr je pak 1210 × 1210 mm). Můžete kombinovat s tvarem G18.

G40

plné rám zásuvka

výška [mm]

1801–2430						
1211–1800						
575–1210						
286–574						
160–285						
90–159						
	140–159	160–295	296–446	447–596	597–950	951–1210

šířka [mm]

Poznámka >
Můžete kombinovat s tvarem G18. U dekorů se strukturou dřeva (let) při volbě vodorovných let je maximální možný rozměr 1210 × 1210 mm.

G41

plné rám zásuvka

výška [mm]

1801–2430						
1211–1800						
575–1210						
286–574						
180–285						
90–179						
	140–179	180–295	296–446	447–596	597–950	951–1210

šířka [mm]

Poznámka >
U dekorů se strukturou dřeva (let) při volbě vodorovných let je maximální možný rozměr 1210 × 1210 mm.

G48

plné rám plné hladké zásuvka nízká

výška [mm]

1801–2430						
1211–1800						
575–1210						
286–574						
196–285						
90–195						
	140–195	196–295	296–446	447–596	597–950	951–1210

šířka [mm]

Poznámka >
Můžete kombinovat s tvarem G18. U dekorů se strukturou dřeva (let) při volbě vodorovných let je maximální možný rozměr 1210 × 1210 mm.

G50

plné

výška [mm]

1211–2000	
250–1210	
	250–900

šířka [mm]

Poznámka >
Krycí panel z MDF 8 mm, zadní strana je surová. U dekorů se strukturou dřeva (let) při volbě vodorovných let je maximální možný rozměr 1210 × 900 mm.

Vrtání

Při požadavku na vrtání dvířek pro závěsy vždy uveďte stranu, na které se mají otvory vrtat. Zejména u tvarů s úchytkami si toto pečlivě rozmyslete.

LV - vrtání levé (při pohledu z čelní strany dvířka jsou otvory vlevo).

PV - vrtání pravé (při pohledu z čelní strany dvířka jsou otvory vpravo).

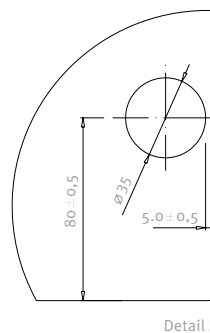
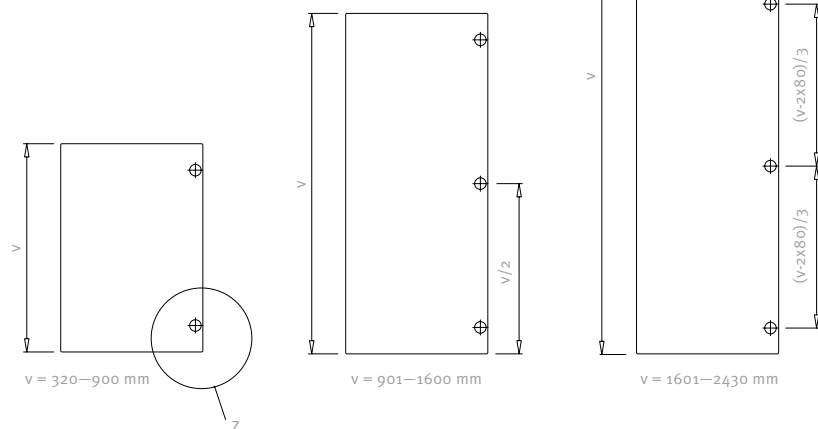
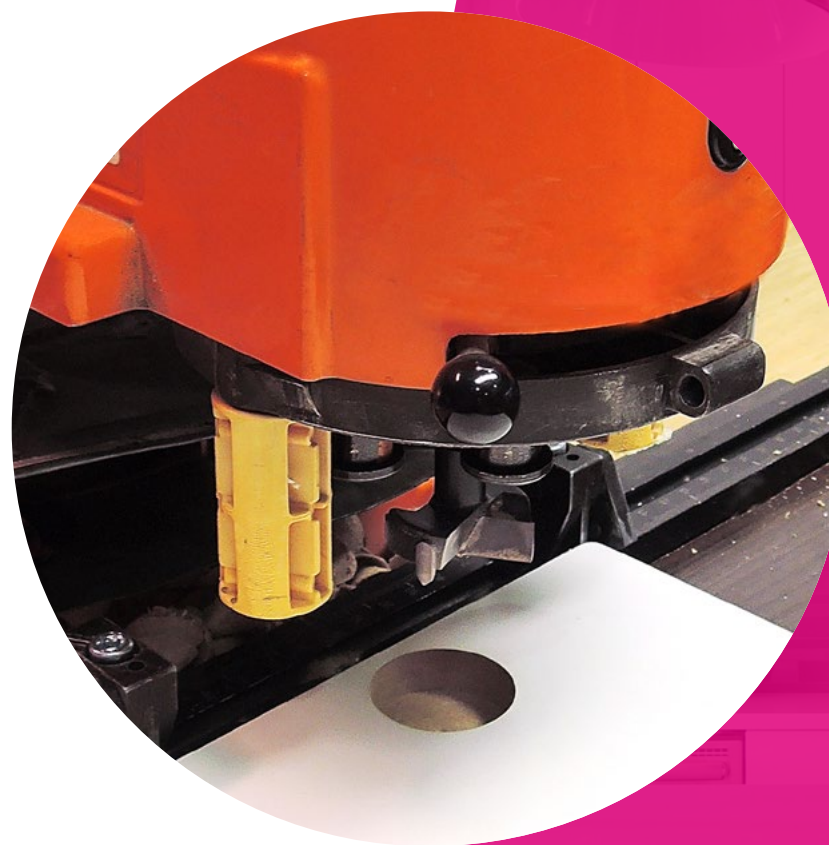

Tvar G07 v provedení rám, tvary G14 a G16 v provedení rám, M4 a M6 mají průměr otvoru 26 mm.

Hloubka otvoru je 12 mm.

Šetřete svůj čas!
Vrtání nechte
na nás.

Dostupná dvojka

Dvířka vyrábíme bezmála 20 let a postupně jsme se vypracovali na dvojku na domácím trhu.

Klidně přiznáme, že jsme druzí. Nestydíme se za to, pracujeme totiž poctivě a s nabytými zkušenostmi se dále zlepšujeme. **Šance být první je pro nás pořád velkou výzvou.**

Neustále investujeme do technologií, objevujeme nová řešení, sledujeme novinky a rozšiřujeme nabízený sortiment. Dáváme tomu prostě to nejlepší z nás. **Pro každého z Vás.**

Koupě dvířek grena bude VAŠE VÝHRA. Víte proč?

- dostanete kvalitní dvířka
- na výběr máte pestrou škálu variant
- dvířka můžete mít doma už za týden
- ochotně se Vám budeme osobně věnovat
- ušetříte s námi až 20%, protože dlouhodobě

DRŽÍME CENY DOLE

Jsme **DVOJKA**.
DOSTUPNÁ opravdu pro každého.





grena[®] DD

**GRENA a.s. | Třída Čs. armády 541
391 81 Veselí nad Lužnicí II
Česká republika**

Tel.: +420 381 549 123 | Fax: +420 381 581 071
e-mail: dvirka@grena.cz | www.grena.cz

